

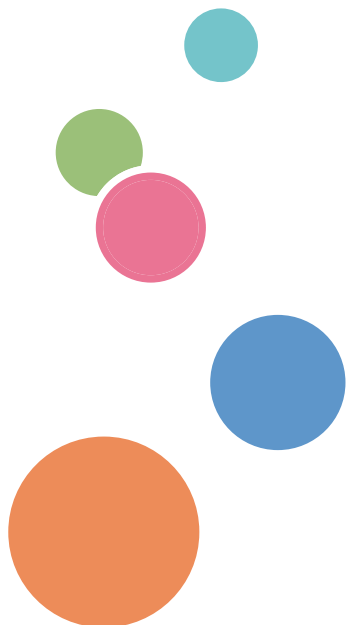

操作說明書

使用投影機的準備工作	1
投射影像	2
投射USB記憶裝置或數位相機內的影像	3
透過網路使用投影機	4
變更投影機設定	5
疑難排解	6
維護	7
附錄	8



目錄

簡介.....	6
影像著作權.....	6
重要訊息.....	6
使用者觀看 3D 影像的注意事項.....	6
投影機隨附的手冊.....	8
投影機的手冊.....	8
如何閱讀本手冊.....	9
符號.....	9
備註.....	9
特定機型資訊.....	10
1. 使用投影機的準備工作	
主要功能.....	11
檢查配件.....	13
投影機各部及其功能.....	15
外觀.....	15
投影機上的連接埠.....	16
控制面板.....	17
遙控器各部及其功能.....	19
如何使用遙控器.....	21
遙控器有效範圍.....	21
裝入遙控器電池.....	22
輸入文字.....	22
使用遙控器操作電腦.....	23
使用遙控器操作多台投影機.....	24
放置投影機.....	26
投影模式.....	26
投影距離與螢幕大小的關係.....	27
連接設備至投影機.....	31
連接至電腦.....	31
連接影音設備.....	32
連接外接顯示裝置.....	33
連接外接喇叭.....	34

2. 投射影像

使用投影機的注意事項.....	35
基本操作.....	37
投射影像.....	37
關閉投影機.....	39
調整投影的影像.....	41
調整投影角度.....	41
變更投射影像的尺寸.....	41
調整對焦.....	42
調整梯形失真.....	44
投射影像時的操作.....	46
調整喇叭音量.....	46
放大影像.....	46
使畫面暫時變成空白並靜音.....	47
暫停影像.....	48
指定燈泡設定.....	48
使用簡報計時器.....	49

3. 投射 USB 記憶裝置或數位相機內的影像

從 USB 裝置投射影像的要求.....	51
如何從 USB 記憶裝置投射影像.....	53
連接 USB 裝置.....	53
投影 USB 記憶裝置中的影像.....	53
控制投射的影像.....	54
中斷 USB 裝置的連接.....	55
使用 JPEG Conversion Tool，將簡報檔轉換為 JPEG 檔.....	56
如何使用 JPEG Conversion Tool.....	56
將簡報檔轉換為 JPEG 檔.....	57

4. 透過網路使用投影機

連線到網路前.....	59
連接乙太網路連接線.....	59
使用無線 LAN 的注意事項.....	60
將投影機連接至網路.....	62
開啟[網路設定精靈]畫面。.....	62

配置有線 LAN 設定.....	63
進行基礎結構模式的無線 LAN 設定.....	64
進行臨機操作模式的無線 LAN 設定.....	67
透過網路投影電腦畫面.....	68
如何使用 QuickProjection.....	68
使用 QuickProjection 來投射影像.....	69
使用投影伺服器功能.....	70
設定網路伺服器.....	70
設定投影機.....	71
投影伺服器所儲存的檔案.....	71

5. 變更投影機設定

檢視選單畫面.....	73
使用選單畫面.....	75
將設定還原為預設設定.....	77
影像調整選單.....	78
顯示設定選單.....	81
節能設定選單.....	84
預設設定 1 選單.....	87
預設設定 2 選單.....	89
USB 設定選單.....	91
設定.....	91
顯示狀態.....	92
網路設定選單.....	93
有線 LAN.....	93
無線 LAN (僅 RICOH PJ X3340N/WX3340N/WX4240N)	94
LAN 一般.....	97
投影機識別碼.....	99
設定精靈.....	99
顯示狀態.....	100
網路應用程式設定選單.....	101
管理工具.....	101
安全性.....	102
伺服器.....	103

韌體更新.....	104
顯示狀態.....	104
顯示狀態.....	106
6. 疑難排解	
指示燈顯示清單.....	109
常見問題.....	111
存取線上知識庫.....	114
7. 維護	
操作注意事項.....	115
清潔投影機.....	117
清潔鏡頭.....	117
清潔投影機.....	117
更換燈泡.....	118
使用 Projector Management Utility 管理投影機.....	123
安裝 Projector Management Utility.....	123
使用 Projector Management Utility 的必要設定.....	124
啟動 Projector Management Utility.....	124
使用 Crestron RoomView 來控制並監視投影機.....	126
顯示 Crestron WebUI.....	126
使用 Crestron WebUI.....	127
耗材.....	130
8. 附錄	
投影機的規格.....	131
相容的訊號清單.....	134
視訊輸入.....	134
Y/Pb/Pr 輸入.....	134
電腦輸入.....	135
HDMI 輸入.....	136
3D 格式.....	137
連接埠的規格.....	139
Computer1 In 連接埠和 Computer2 In/Monitor Out 連接埠.....	139
控制連接埠.....	140
資訊.....	142

著作權.....	142
更新韌體.....	142
詢問處.....	142
商標.....	143
索引	145

簡介

影像著作權

使用投影機投射影像時，請勿侵犯受保護資料的著作權。

以下為可能侵犯受保護資料之著作權的範例。

- 為商業用途而公開播送影像或影片
- 使用靜止、放大或縮放等功能修改影像或影片，以為商業用途或公開播映而公開播送影像
- 使用變更螢幕尺寸的功能，變更影像或影片的長寬比，以為商業用途或公開播映而公開播送影像

重要訊息

因處理或操作本機而導致的直接、間接、特殊、意外或相應而生的損失，本公司概不負責。若在辦公室產品上使用非製造商提供的原廠零件，製造商對此所產生的任何損失或費用概不負責。

使用者觀看 3D 影像的注意事項

使用 3D 眼鏡以本投影機觀看影像時，請注意下列要點：

- 您需要使用 3D 眼鏡來觀看 3D 影像。本投影機採用 DLP Link 技術來與 3D 眼鏡同步。您需要使用支援 DLP Link 技術的選購 3D 眼鏡（RICOH PJ 3D Glasses Type 2）。
- 每個人觀看 3D 影像的方式可能各有不同。
- 請勿使用 3D 眼鏡觀看除 3D 影像以外的內容。
- 觀看 3D 影像前，請務必閱讀 3D 眼鏡與 3D 內容隨附的手冊。
- 請避免長時間觀看 3D 影像。每觀看 1 小時後，請休息 15 分鐘以上。
- 若觀看 3D 影像時感到不適，請停止觀看。若仍感到不適，請就醫。
- 在採用 LED 照明系統或螢光燈的房間中觀看 3D 影像時，您可能會覺得房內的光在閃爍。此時，請調暗燈光，直到不再感覺到光線閃爍，或是關閉燈光。
- 若您或任何家人有光敏感性癲癇的病史，在觀看 3D 影像前，請先諮詢醫生。
- 若要觀看 3D 影像，請坐在螢幕前方，雙眼與螢幕保持水平平行。
- 若坐在離螢幕過近的地方觀看 3D 影像，可能會造成眼睛疲勞。您與螢幕之間的距離，至少應該是螢幕高度的 3 倍。
- 兒童使用 3D 眼鏡需由成人監護。

-
- 6 歲以下兒童不建議觀看 3D 影像。否則，可能會影響其視力發展。使用 3D 眼鏡前，請諮詢醫生意見。

投影機隨附的手冊

投影機的手冊

使用投影機前，請詳閱本手冊。

若要使用投影機的各项功能，請參閱相關手冊。

★重要訊息

- 手冊有數種格式。
- 若要以 PDF 檔案檢視手冊，必須安裝 Adobe® Acrobat® Reader® / Adobe Reader。

請先閱讀本手冊

說明安全使用投影機的資訊。

為了避免人身傷害或投影機損壞，請務必閱讀本手冊的「安全資訊」章節。

簡易指南

說明各項基本資訊，包括如何安裝投影機及投射影像的方式。由於此手冊的內容為操作說明書的摘要，關於詳細資訊，請參閱操作說明書。

操作說明書

說明各項資訊，包括如何安裝投影機、如何使用投影機投射影像，以及如何設定投影機。另外，也提供關於疑難排解和維護的資訊。

光碟中僅包含英文版手冊。關於其他語言，請從網站上下載最新版本。

↓註

- 下列軟體產品之名稱採用一般名稱：

產品名稱	一般名稱
RICOH JPEG Conversion Tool Type A	JPEG Conversion Tool

如何閱讀本手冊

符號

本手冊使用下列符號：

 **重要訊息**

說明使用投影機時應注意的要點。

 **註**

提供投影機功能的補充說明，以及解決使用者錯誤的指示。

[]

說明控制面板與遙控器上的按鈕名稱。另外，也說明選單畫面上顯示的項目。

 **區域 A**（主要於歐洲和亞洲）

 **區域 B**（主要於北美洲）

區域 A 和區域 B 的型號功能差別會以兩個符號表示。請閱讀對應您所使用的型號地區的符號所表示的資訊。關於哪一個符號對應您所使用的型號的詳細資訊，請參閱 p.10 「特定機型資訊」。

備註

本手冊內容若有變更，恕不另行通知。

在本手冊中使用了兩種度量制。

本手冊中的部分說明圖可能與您的機器略有差異。

某些國家可能未提供特定選購件。關於詳細資訊，請聯絡您當地的經銷商。

視您所在的國家而定，某些單元可能為選購件。關於詳細資訊，請聯絡您當地的經銷商。

特定機型資訊

本節說明如何分辨您投影機所屬的區域。

投影機底部貼有標籤，位於如下所示的位置。此標籤包含詳細資訊，可以分辨您投影機所屬的區域。請閱讀此標籤。

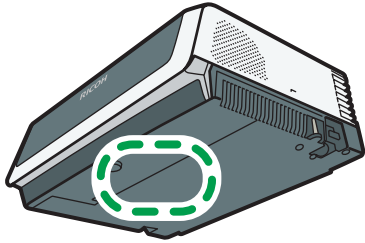

CUD107

下列資訊僅適用於特定區域。請閱讀對應您投影機區域之符號下方的資訊。

🌐 **區域 A**（主要於歐洲和亞洲）

如果標籤包含下列項目，則您的投影機為區域 A 型號：

- 代碼 XXXX-27

🌐 **區域 B**（主要於北美洲）

如果標籤包含下列項目，則您的投影機為區域 B 型號：

- 代碼 XXXX-17

↓ 註

- 本手冊中的尺寸提供了兩種度量單位：公制和英制。如果投影機為區域 A 型號，請參考公制單位。如果投影機為區域 B 型號，請參考英制單位。

1. 使用投影機的準備工作

本章說明投影機與遙控器各部分的名稱與功能，以及其使用方法。另外，也說明了如何放置投影機，以及如何連接至其他設備。

主要功能

本投影機包含下列的可用功能。

自動節能功能

投影機會偵測投影位置的亮度與影像訊號，自動切換燈泡功率。這項實用功能可節省電力。

快速啟動

即使處於待機狀態，輸入影像訊號時，投影機也會自動開始投影。

自動梯形修正功能

投影機會根據投影機放置的角度自動調整投影形狀。

自動對焦功能（僅 RICOH PJ X3340N/WX3340N）

開啟投影機電源和重新放置投影機時，投影機會自動調整對焦。

影音靜音/靜止

按下[AV Mute]按鈕可靜音，且讓畫面空白。按下[Freeze]按鈕可暫停影像。

放大/縮放

按下[Magnify]按鈕可放大投影。按下[Zoom]按鈕可縮小投影。

計時器功能

按下[Timer]鈕會在投影畫面上顯示倒數計時器。您可以在投影畫面上查看已經過的時間。

牆壁色彩模式

可以根據投射牆壁的色彩，調整影像的色調。

密碼設定/按鍵鎖

可以為投影機指定密碼，限制可以使用投影機的人員。控制面板上的按鈕可以透過按鍵鎖設定停用，避免不當操作。

管理員驗證

啟用管理員驗證，使只有管理員才能變更安全性設定。一般使用者無法變更設定，如此可以提升投影機的安全性。

使用者標誌功能

投影機沒有訊號或剛啟動時，會投射登記的標誌或影像。

不使用電腦而進行簡報

投影機可投影儲存在 USB 記憶裝置或數位相機上的 JPEG 和 MPEG 檔案。

可以使用 JPEG Conversion Tool 將 PowerPoint 資料轉換為 JPEG 格式，然後使用投影機投射。

滑鼠遙控 (僅 RICOH PJ X3340N/WX3340N/WX4240N)

可以使用投影機隨附的遙控器，操作電腦上的滑鼠游標。

QuickProjection



QuickProjection 是投影機隨附的應用程式，用於連接投影機與電腦來進行投影。

檢查配件

投影機隨附下列配件。確認包裝內含所有項目。

如果有項目缺少或損壞，請聯絡您的業務代表或服務代表。

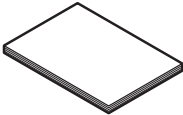
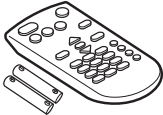
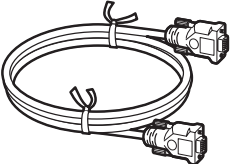
1

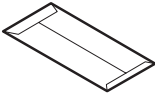
<p>請先閱讀本手冊 簡易指南</p>	
<p>遙控器 AAA 電池 LR03</p>	
<p>光碟</p>	
<p>RGB 連接線</p>	
<p>電源線</p>	
<p>保固卡</p>	
<p>滑鼠遙控器接收器 (僅 RICOH PJ X3340N/WX3340N/WX4240N)</p>	
<p>攜帶包 (僅 RICOH PJ X3340N/WX3340N)</p>	

↓ 註

- 視購買產品的地點而定，隨附的配件可能有所不同。
- 隨附的光碟提供各種應用程式。關於使用應用程式的說明，請參閱 p.56 「如何使用 JPEG Conversion Tool」, p.68 「如何使用 QuickProjection」和 p.123 「使用 Projector Management Utility 管理投影機」。

投影機各部及其功能

外觀

1

下圖顯示 RICOH PJ X3340N/WX3340N。

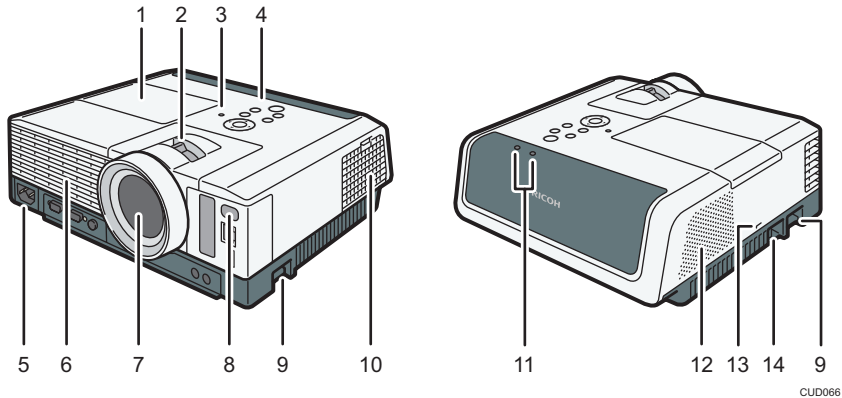

1. 燈泡蓋

移除以更換燈泡。

2. 縮放控制桿/對焦控制桿

- 縮放控制桿 (RICOH PJ X3340N/WX3340N)
調整投射影像的尺寸。
- 對焦控制桿 (RICOH PJ X4240N/WX4240N)
調整投射影像的焦點。

3. 光照度感應器

測量投影位置的亮度。

4. 控制面板

請參閱 p.17 「控制面板」。

5. 電源輸入插座

用於連接投影機隨附的電源線組。

6. 排氣口

釋放投影機內部的熱氣。

7. 鏡頭

放大並投射影像 (光)。

8. 遙控器接收器

接收遙控器的訊號。

9. 可調式腳墊

調整投影的角度。可調式腳墊位於投影機的左右兩側。

10. 進氣口

有助空氣循環，以冷卻投影機。

11. LED 指示燈

您可參考 LED 指示燈，以確認投影機的状态。左側 LED 顯示燈泡的状态，右側 LED 顯示投影機內部溫度。關於詳細資訊，請參閱 p.109 「指示燈顯示清單」。

12. 喇叭

輸出外接裝置的音訊輸入。

13. 安全性插槽

用於連接防盜纜線。

14. 安全桿

用來連接防盜纜線或防盜鏈。

↓ 註

- 出貨時，投影機頂部會覆蓋保護膜。使用投影機前，請先移除保護膜。

投影機上的連接埠

下圖顯示 RICOH PJ X3340N/WX3340N。

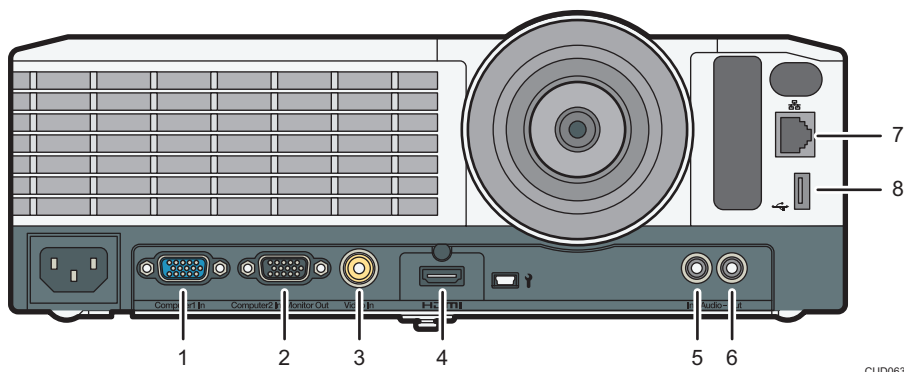

1. Computer 1 In 連接埠 (Y/Pb/Pr)

用於輸入電腦的 RGB 訊號，或是放影機的色差影像訊號 (Y/Pb/Pr)。

2. Computer 2 In/Monitor Out 連接埠

用於輸入 RGB 訊號，或將輸入到「Computer 1 In 連接埠」的影像訊號輸出到外接顯示裝置。您可以在[預設設定 1]的[電腦 2 端子]中，變更此連接埠的功能。

3. Video In 連接埠

用於輸入放影機的影像訊號。

4. HDMI 連接埠

用來輸入電腦或放影機的 HDMI 訊號。

5. Audio In 連接埠

用於輸入電腦或放影機的音訊訊號。

6. Audio Out 連接埠

用來將音訊訊號輸出至外接喇叭。

7. LAN 連接埠

用於連接乙太網路連接線。

8. USB 連接埠

用於連接 USB 記憶裝置或 USB 裝置連接線。

控制面板

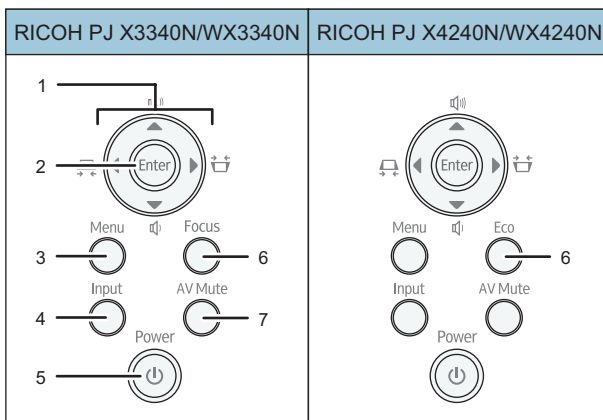

CUD087

1. 箭頭按鈕

用來操作選單畫面與數值列。[◀]和[▶]按鈕可用於調整梯形失真。[▲]和[▼]按鈕可用於調整音量。

2. [Enter]按鈕

進入所選的項目或模式。

3. [Menu]按鈕

顯示選單畫面。再按一次，可以關閉選單畫面。

4. [Input]按鈕

切換訊號輸入。每按一次按鈕，輸入訊號就會變更一次。

5. [Power]按鈕

開啟和關閉投影機。若要確認投影機的狀態，您可查看指示燈。

- 亮起：已開啟電源。
- 熄滅：已關閉電源。

- 每隔 1 或 3 秒閃爍：待機。
- 快速閃爍：正在啟動或冷卻。

6. [Focus]按鈕/[Eco]按鈕

- [Focus]按鈕（RICOH PJ X3340N/WX3340N）
手動調整對焦。按下按鈕，然後使用[◀]和[▶]鈕調整對焦。
- [Eco]按鈕（RICOH PJ X4240N/WX4240N）
顯示[節能設定]畫面。在[節能設定]畫面上，可指定燈泡的節能設定。

7. [AV Mute]按鈕

畫面暫時變空白並靜音。投影機變成靜音時，此按鈕會亮藍光。

遙控器各部及其功能

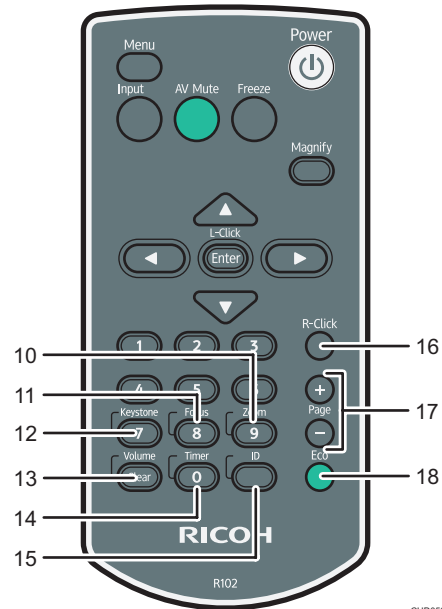
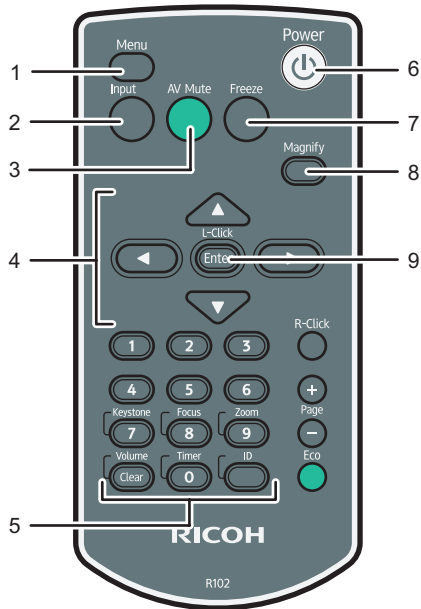

1. [Menu]按鈕

顯示選單畫面。再按一次，可以關閉選單畫面。

2. [Input]按鈕

切換訊號輸入。每按一次按鈕，輸入訊號就會變更一次。

3. [AV Mute]按鈕

畫面暫時變空白並靜音。關於詳細資訊，請參閱 p.47 「使畫面暫時變成空白並靜音」。

4. 箭頭按鈕

用來操作選單畫面與數值列。

5. 數字按鈕

用於輸入數字。

6. [Power]按鈕

開啟和關閉投影機。

7. [Freeze]按鈕

暫停影像。關於詳細資訊，請參閱 p.48 「暫停影像」。

8. [Magnify]按鈕

顯示放大比例列。按下按鈕，然後使用[◀]和[▶]按鈕指定放大比例。關於詳細資訊，請參閱 p.46 「放大影像」。

9. [Enter]按鈕

進入所選的項目或模式。

CU0050

10. [Zoom]按鈕

顯示數位縮放列。按下按鈕，然後使用[◀]和[▶]鈕調整投射影像的尺寸。關於詳細資訊，請參閱 p.41 「縮小投射的影像」。

11. [Focus]按鈕

- RICOH PJ X3340N/WX3340N

手動調整對焦。按下按鈕，然後使用[◀]和[▶]鈕調整對焦。關於詳細資訊，請參閱 p.43 「調整 RICOH PJ X3340N/WX3340N 的對焦」。

- RICOH PJ X4240N/WX4240N

這個按鈕未使用。

12. [Keystone]按鈕

顯示梯形修正調整列。按下按鈕，然後使用[◀]和[▶]按鈕調整梯形失真。關於詳細資訊，請參閱 p.44 「調整梯形失真」。

13. [Volume]按鈕

顯示音量控制列。按下按鈕，然後使用[◀]和[▶]鈕調整喇叭音量。關於詳細資訊，請參閱 p.46 「調整喇叭音量」。

14. [Timer]按鈕

顯示簡報計時器。關於詳細資訊，請參閱 p.49 「使用簡報計時器」。

15. [ID]按鈕

登記遙控識別碼。關於詳細資訊，請參閱 p.24 「使用遙控器操作多台投影機」。

16. [R-Click]按鈕

- RICOH PJ X3340N/WX3340N/WX4240N

用來透過遙控器操作電腦。與滑鼠的右鍵相同。滑鼠遙控器接收器已連接至電腦時，可以使用此按鈕。

- RICOH PJ X4240N

這個按鈕未使用。

17. [Page]按鈕

- RICOH PJ X3340N/WX3340N/WX4240N

從 USB 裝置或投影伺服器投射影像時，用來變更影像。按下[+]，移至下一頁。按下[-]，移至上一頁。

滑鼠遙控器接收器已連接至電腦時，可以使用此按鈕來切換投影片，例如，在 PowerPoint 簡報中時。

- RICOH PJ X4240N

從 USB 裝置或投影伺服器投射影像時，用來變更影像。按下[+]，移至下一頁。按下[-]，移至上一頁。

18. [Eco]按鈕

顯示[節能設定]畫面。在[節能設定]畫面上，可指定燈泡的節能設定。關於詳細資訊，請參閱 p.48 「指定燈泡設定」。

如何使用遙控器

使用遙控器可以開啟和關閉投影機，並變更輸入與投射的影像訊號。也可以放大或縮小影像並靜音。

使用遙控器時，請注意下列事項：

- 請勿摔落或撞擊遙控器。
- 請勿將遙控器放在極熱或極潮濕的地方。
- 請勿弄濕遙控器。另外，請勿將遙控器放在濕的地方。
- 請勿拆解遙控器。

遙控器有效範圍

將遙控器對著投影機的遙控器接收器即可使用。

遙控器的有效範圍約為從接收器起 5 公尺（16.4 英尺），與投影機上遙控器接收器的角度約 15 度。

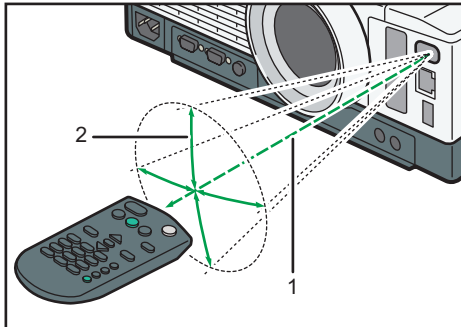

CUD071

1. 距離：長達 5 公尺（16.4 英尺）

2. 角度：15 度內

註

- 在某些區域或某些狀態下，遙控器可能無法使用。如果發生這種狀況，請將遙控器對著投影機再試一次。
- 投影機上的遙控器接收器如果暴露在陽光、螢光燈或強光下，遙控器可能無法作用。
- 您可以透過螢幕反射訊號，在投影機後方使用遙控器。不過，有效範圍會隨螢幕的形狀和材質而改變。

裝入遙控器電池

警告

- 為了操作安全，請遵守以下遙控器電池的相關警告。如果未正確使用電池，萬一電池液滲漏或電池爆炸，可能導致火災或傷害。
 - 請勿使用指定規格以外的電池。
 - 請勿混合使用不同類型或新舊不一的電池。
 - 根據極性正確裝入電池（+/-）。
 - 請勿對非充電電池充電。
 - 請勿加熱電池，或將電池丟入火中或水中。
 - 請勿用電線連接電池的正負兩極。
 - 電池若超過建議使用壽命，或電力已耗盡，請從遙控器移除電池。
 - 如果長時間不使用，請取出電池。
 - 請勿將電池放在孩童拿得到的地方。孩童可能誤食或造成窒息。如果發生這種情況，請立即就醫。

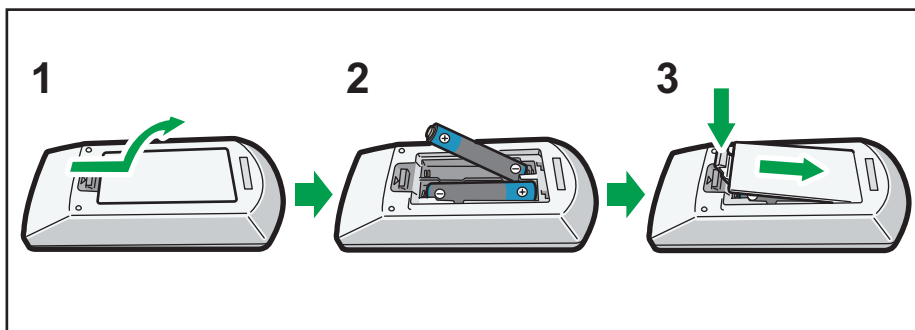

CUD092

1. 移除遙控器的電池蓋。

2. 裝入電池。

裝入電池時，請注意正負兩極的方向。

3. 關上電池蓋。

註

- 如果遙控器沒有作用，或是有效距離變短，請更換電池。

輸入文字

使用螢幕上顯示的鍵盤，在設定畫面上輸入文字。

1. 使用遙控器的[▲]、[▼]、[◀]和[▶]按鈕，選擇螢幕上的字元。

選取的字元會以橘色反白顯示。

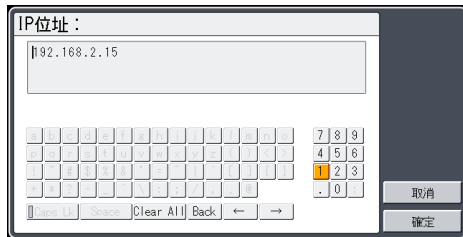

2. 按下[Enter]按鈕。

選取的字元出現在文字區域中。

3. 輸入所有字元後，選擇[確定]。

4. 按下[Enter]按鈕。

文字已輸入。

註

- 您也可以使用遙控器的數字按鈕輸入數字。

使用遙控器操作電腦

您可以使用投影機的遙控器操作電腦。將滑鼠遙控器接收器連接至電腦時，可使用此功能。RICOH PJ X3340N/WX3340N/WX4240N 提供此項功能。

可以使用具有支援 USB 2.0 之 USB 連接埠的電腦。受支援的作業系統包括 Windows XP、Vista 與 7。

★重要訊息

- 請僅在使用遙控器操作電腦時，才將滑鼠遙控器接收器連接至電腦。在滑鼠遙控器接收器已連接至電腦時，使用遙控器操作投影機，電腦螢幕上的游標也會根據遙控器的按鍵操作移動。

1. 將滑鼠遙控器接收器連接到電腦。

2. 將遙控器對著滑鼠遙控器接收器，按下按鈕。

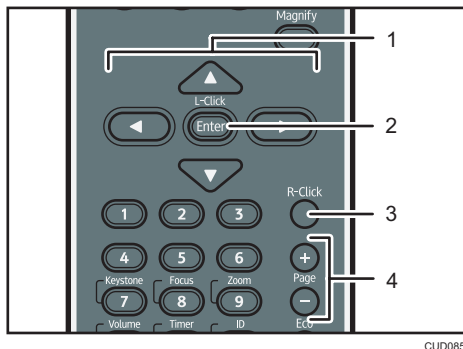

1. 箭頭按鈕

移動滑鼠游標。根據要移動游標的方向，按下對應的按鈕。

2. [Enter]按鈕

按左鍵。

3. [R-Click]按鈕

按右鍵。

4. [Page]按鈕

[+]和[-]按鈕可以變更 PowerPoint 簡報的頁面。

註

- 有些電腦無法透過投影機的遙控器操作。
- 滑鼠遙控器接收器如果暴露在陽光、螢光燈或強光下，遙控器可能無法作用。如果發生這種狀況，請變更滑鼠遙控器接收器的位置或方向。
- 若要拖放，請在按下方向按鈕移動游標時按住[Enter]按鈕，然後在目標位置上放開按鈕。

使用遙控器操作多台投影機

使用一個遙控器可以操作多台投影機。最多可以操作四台投影機。

您必須事先在[預設設定 2]的[遙控識別碼]中指定指派給各投影機的識別碼。

1. 按住[ID]按鈕，然後按下 1 到 4 的數字鈕至少 3 秒鐘。

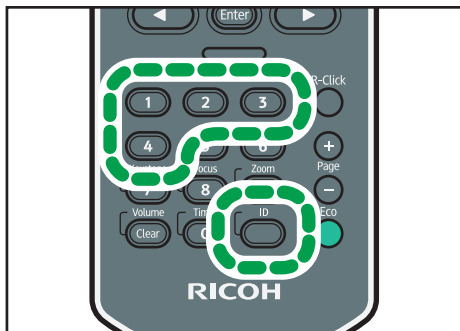

CUD086

指派給遙控器的識別碼編號會變更為您所按下的號碼。

2. 操作投影機。

註

- 除非遙控器上的識別碼與投影機[預設設定 2]所指定的控制器識別碼相同，否則遙控器無法操作投影機。
- 除非指定不同的識別碼，否則遙控器指定的識別碼永久有效。
- 如果更換電池，必須重新指定遙控器的識別碼。

放置投影機

放置投影機時，請將投影機的鏡頭朝向螢幕。確認投影機與螢幕的位置是否互相平行。依投影大小調整投影機與螢幕的距離。關於詳細資訊，請參閱 p.27 「投影距離與螢幕大小的關係」。

投影模式

警告

- 如果投影機未正確安裝於牆壁或天花板上，可能會掉落而造成人身傷害。如果想在牆壁或天花板上安裝投影機，請聯絡您的業務或服務代表。
 - 請使用夠堅固的支架來支撐投影機。投影機重量約 3.1 公斤（6.9 磅）。
 - 投影機必須安裝在一個夠穩固的位置，以支撐投影機和支架的總重量。

投影機的放置方式有以下四種。

根據投影機的位置，在[預設定 2]的[投影模式]中選擇設定。關於詳細資訊，請參閱 p.89 「預設定 2 選單」。

1. 標準

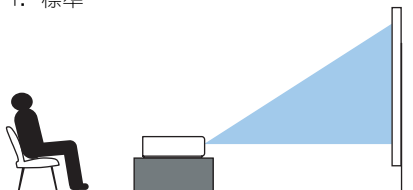

2. 後方

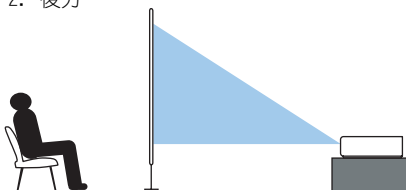

3. 吊掛

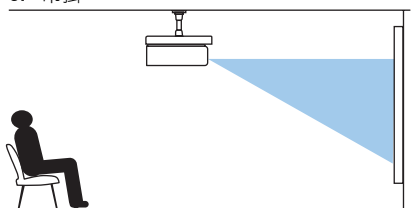

4. 吊掛背投

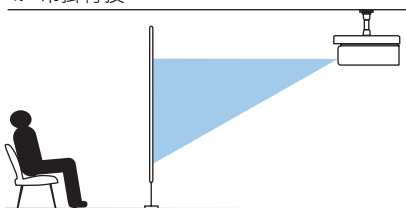

CUD083

1. 標準

投影機放置在投影螢幕的前方。

2. 後方

投影機放置在投影螢幕的後方。

3. 吊掛

投影機安裝於投影螢幕前方的天花板上。

4. 吊掛背投

投影機安裝於投影螢幕後方的天花板上。

投影距離與螢幕大小的關係

投影的尺寸會因投影機與螢幕間的距離而有所不同。

請參閱下表，將投影機放置於合適的位置。表中所列的投影尺寸適用於未經梯形調整的全尺寸影像。當縮放控制桿位於廣角端的尾端時，投影距離變得最短；當縮放控制桿位於遠距端的尾端時，投影距離變得最長。

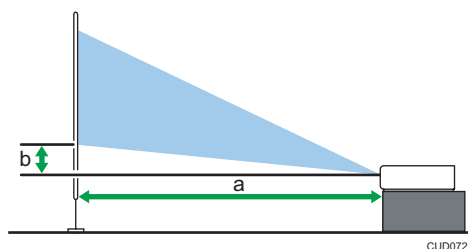

RICOH PJ X3340N

投影尺寸	a 投影距離		b 投影高度
	最短	最長	
30 英吋	0.68 公尺 (2.22 英尺)	1.05 公尺 (3.45 英尺)	4 公分 (1 英吋)
40 英吋	0.92 公尺 (3.02 英尺)	1.41 公尺 (4.64 英尺)	5 cm (2 英吋)
60 英吋	1.40 公尺 (4.58 英尺)	2.13 公尺 (6.99 英尺)	7 cm (3 英吋)
80 英吋	1.87 公尺 (6.12 英尺)	2.86 公尺 (9.38 英尺)	10 cm (4 英吋)
100 英吋	2.34 公尺 (7.68 英尺)	3.58 公尺 (11.75 英尺)	12 cm (5 英吋)
120 英吋	2.82 公尺 (9.24 英尺)	4.31 公尺 (14.12 英尺)	14 cm (6 英吋)
150 英吋	3.54 公尺 (11.60 英尺)	5.39 公尺 (17.67 英尺)	18 cm (7 英吋)

投影尺寸	a 投影距離		b 投影高度
	最短	最長	
200 英吋	4.73 公尺 (15.50 英尺)	7.20 公尺 (23.61 英尺)	24 cm (9 英吋)

RICOH PJ WX3340N

投影尺寸	a 投影距離		b 投影高度
	最短	最長	
40 英吋	0.77 公尺 (2.53 英尺)	1.20 公尺 (3.94 英尺)	3 公分 (1 英吋)
60 英吋	1.18 公尺 (3.87 英尺)	1.80 公尺 (5.92 英尺)	5 cm (2 英吋)
80 英吋	1.58 公尺 (5.18 英尺)	2.42 公尺 (7.92 英尺)	6 cm (2 英吋)
100 英吋	1.98 公尺 (6.50 英尺)	3.03 公尺 (9.94 英尺)	8 cm (3 英吋)
120 英吋	2.39 公尺 (7.84 英尺)	3.65 公尺 (11.98 英尺)	9 cm (4 英吋)
150 英吋	2.99 公尺 (9.81 英尺)	4.57 公尺 (14.98 英尺)	11 cm (4 英吋)
200 英吋	4.00 公尺 (13.12 英尺)	6.10 公尺 (20.01 英尺)	15 cm (6 英吋)
240 英吋	4.81 公尺 (15.79 英尺)	7.33 公尺 (24.06 英尺)	18 cm (7 英吋)

RICOH PJ X4240N

投影尺寸	a 投影距離	b 投影高度
50 英吋	0.59 公尺 (1.94 英尺)	6 cm (2 英吋)

投影尺寸	a 投影距離	b 投影高度
60 英吋	0.72 公尺 (2.36 英尺)	7 cm (3 英吋)
70 英吋	0.85 公尺 (2.78 英尺)	8 cm (3 英吋)
80 英吋	0.97 公尺 (3.20 英尺)	10 cm (4 英吋)
90 英吋	1.10 公尺 (3.62 英尺)	11 cm (4 英吋)
100 英吋	1.23 公尺 (4.04 英尺)	12 cm (5 英吋)
110 英吋	1.36 公尺 (4.46 英尺)	13 cm (5 英吋)
120 英吋	1.49 公尺 (4.88 英尺)	14 cm (6 英吋)

RICOH PJ WX4240N

投影尺寸	a 投影距離	b 投影高度
60 英吋	0.61 公尺 (2.00 英尺)	5 cm (2 英吋)
70 英吋	0.72 公尺 (2.35 英尺)	5 cm (2 英吋)
80 英吋	0.83 公尺 (2.71 英尺)	6 cm (2 英吋)
90 英吋	0.94 公尺 (3.07 英尺)	7 cm (3 英吋)
100 英吋	1.04 公尺 (3.43 英尺)	8 cm (3 英吋)
110 英吋	1.15 公尺 (3.78 英尺)	8 cm (3 英吋)

投影尺寸	a 投影距離	b 投影高度
120 英吋	1.26 公尺 (4.14 英尺)	9 cm (4 英吋)
140 英吋	1.48 公尺 (4.85 英尺)	11 cm (4 英吋)

連接設備至投影機

⚠ 注意

- 請勿隨意放置電源線和連接線，以免造成人員絆倒。產品可能倒下，造成傷害。

投影機可以連接多種設備。

將設備連接至投影機前，請關閉設備的電源。將設備連接至投影機前，請務必閱讀該設備的手冊。

連接至電腦

↓ 註

- 某些電腦無法連接至投影機。將電腦連接至投影機前，請檢查輸出端子和訊號相容性。

使用 RGB 連接線

將 RGB 連接線連接至投影機的 Computer 1 In 連接埠，以及電腦的 RGB 輸出。若要從投影機上的喇叭輸出音訊，請將音訊連接線的一端連接至投影機的 Audio In 連接埠，另一端連接至電腦的音訊輸出。

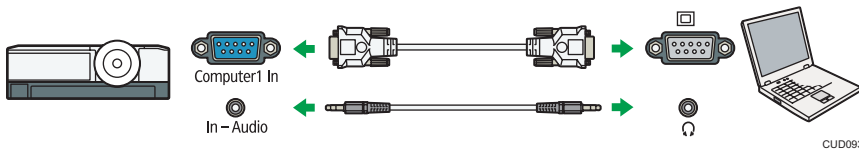

↓ 註

- 請使用投影機隨附的 RGB 連接線。
- 如果[預設設定 1]中的[電腦 2 端子]指定為[輸入]，您也可以利用 Computer 2 In/Monitor Out 連接埠來輸入 RGB 訊號。

使用 HDMI 連接線

將 HDMI 連接線連接至投影機和電腦的 HDMI 連接埠。

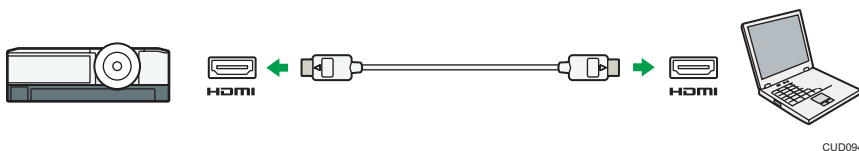

使用 DVI 對 HDMI 連接線

若要将 DVI 訊號輸入投影機，請將 DVI 對 HDMI 連接線，連接到投影機的 HDMI 連接埠和電腦的 DVI 輸出。若要從投影機上的喇叭輸出音訊，請將音訊連接線的一端連接至投影機的 Audio In 連接埠，另一端連接至電腦的音訊輸出。

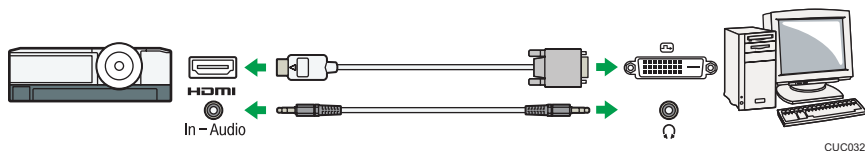

註

- 您可以用 DVI 對 HDMI 轉接器代替 DVI 對 HDMI 連接線。

使用乙太網路連接線

將乙太網路連接線連接到投影機的乙太網路介面和集線器等網路裝置。若要透過網路使用投影機，必須指定 IP 位址等設定。關於詳細資訊，請參閱 p.62 「將投影機連接至網路」。



註

- 請使用屏蔽乙太網路連接線。

使用無線 LAN

RICOH PJ X3340N/WX3340N/WX4240N 配備無線連線功能。若要透過網路使用投影機，必須指定 IP 位址等設定。關於詳細資訊，請參閱 p.62 「將投影機連接至網路」。



連接影音設備

連接影音設備時，請使用支援輸入訊號的連接線。

使用 HDMI 連接線

將 HDMI 連接線連接到投影機和影音設備的 HDMI 連接埠。



CUD096

註

- 使用 HDMI 連接時，某些裝置可能無法正確操作。
- 請僅使用有 HDMI 標誌的 HDMI 連接線。若要輸入 1080p 影像訊號，請使用高速 HDMI 連接線。一般的 HDMI 連接線可能無法正確運作。

使用視訊連接線

將視訊連接線連接到投影機的 Video In 連接埠和影音設備的視訊輸出。若要從投影機上的喇叭輸出音訊，請將音訊連接線的一端連接至投影機的 Audio In 連接埠，另一端連接至影音設備的音訊輸出。

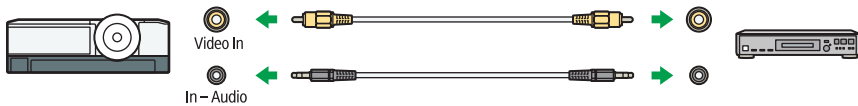

CUD098

使用 D-sub 對色差視訊連接線

將 D-sub 對色差視訊連接線，連接到投影機的 Computer1 In 連接埠和影音設備的 Y/Pb/Pr 輸出。若要從投影機上的喇叭輸出音訊，請將音訊連接線的一端連接至投影機的 Audio In 連接埠，另一端連接至影音設備的音訊輸出。

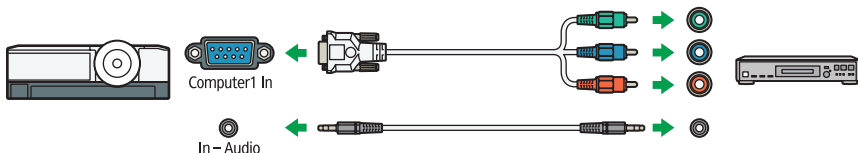

CUD099

連接外接顯示裝置

您可以連接投影機與外接顯示裝置，同時在另一部顯示器上顯示投射的影像。輸入 Computer1 In 連接埠的影像訊號，可在外接顯示裝置上顯示。

若要連接外接顯示裝置，請將[電腦 2 端子]指定為[輸出]。然後將 RGB 連接線連接到投影機的 Computer2 In/Monitor Out 連接埠和外接顯示裝置的 RGB 輸入。

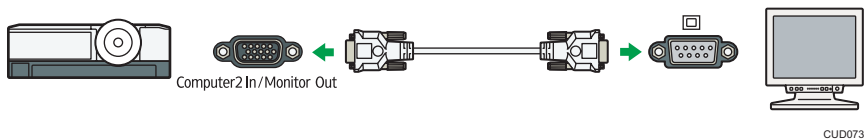

↓ 註

- 只有從電腦或影音設備輸入的影像，才能顯示於外接顯示裝置上。投影機所產生的影像（例如，選單畫面）不會顯示於外接顯示裝置上。
- 使用外接顯示裝置的設定功能來調整其顯示。

連接外接喇叭

您可以將音訊訊號輸出至外接喇叭。若要連接外接喇叭，請將音訊連接線連接到投影機的 Audio Out 連接埠和外接喇叭的音訊輸入。

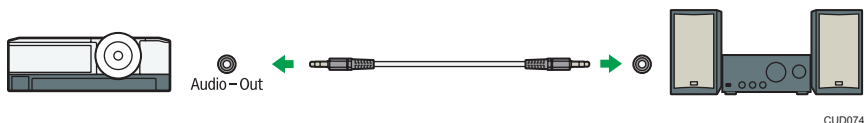

↓ 註

- 連接外接喇叭時，投影機的喇叭不會有聲音輸出。
- 您可以利用[Volume]按鈕，調整外接喇叭輸出的聲音。

2. 投射影像

本章說明投射影像的步驟。

使用投影機的注意事項

警告

- 請勿使用符合所示規格以外的任何電源。否則，可能導致火災或觸電。

警告

- 請勿使用符合所示規格以外的任何頻率。否則，可能導致火災或觸電。

警告

- 隨附的電源線僅供搭配本機使用。請勿用於其他電器。否則，可能導致火災或觸電。

警告

- 手潮濕時，觸摸電源線插頭非常危險。若這麼做，可能會導致觸電。

警告

- 產品電源啟動時，請勿將電源線和連接線放在鏡頭或排氣口的前方。若這麼做，可能會導致火災。

警告

- 產品啟動時，請勿直視鏡頭或通風口。強光可能對眼睛造成傷害。在有孩童的環境中使用，請格外小心。

注意

- 請勿在排氣口附近放置低抗熱物質。排氣口可能排出熱氣，導致產品損壞或發生意外。

注意

- 請勿隨意放置電源線和連接線，以免造成人員絆倒。產品可能倒下，造成傷害。

⚠ 注意

- 將電源插頭整個插入電源插座。請勿使用無法穩固連接的電源插座。若這麼做，可能會導致積熱。依正確方向將電源線插入底座。如果沒有正確插入，可能導致冒煙、火災或觸電。

⚠ 注意

- 從牆壁插座拔除電源線時，務必拉拔插頭，而非電源線。拉拔電源線會造成電源線損壞。使用受損的電源線會造成火災或觸電。

⚠ 注意

- 開啟投影機時，請勿阻擋投影光源。否則，擋住投影光源的部份可能會變得很燙、變形、劣化，或造成燙傷或火災。反射光源可能會讓鏡頭變熱，導致產品故障。要暫停投影，請選擇靜音功能。若要長時間暫停，請關閉產品。

· 電源

請務必將電源線連接至上述電源。

基本操作

將投影機穩固地放在螢幕前方，並在使用投影機前連接投影機與設備。關於詳細資訊，請參閱 p.26 「放置投影機」 和 p.31 「連接設備至投影機」。

註

- 如果[預設設定 2]的[按鍵鎖]指定為[開啟]，就無法從控制面板操作投影機。請使用遙控器。
- 如果按下停用的按鈕，投影機會發出警示音，且畫面上會出現錯誤圖示。
- 如果[預設設定 1]的[警示音]指定為[關閉]，投影機就不會發出警示音。

2

投射影像

1. 將電源線組的接頭插入投影機鏡頭側的電源輸入插座。

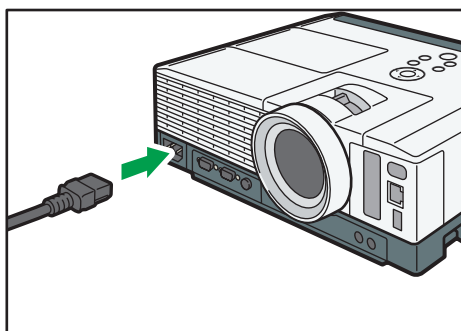

CUD065

2. 將電源插頭插入電源插座。

[預設設定 2]中的[開機方法]指定為[自動]時，投影機會在此步驟中啟動。請繼續步驟 4。

3. 按下[Power]按鈕。



投影機發出警示音，指示燈閃爍藍燈。
顯示啟動畫面。

4. 啟動連接至投影機的設備。

將自動偵測輸入訊號並投射影像。

若要投射放影機的影像，按下放影機的播放按鈕。

若要投射筆記型電腦的畫面，請切換電腦的影像輸出。關於詳細資訊，請參閱 p.38 「投影筆記型電腦的畫面」。

5. 如果投射影像並非所要投射的畫面，請按下[Input]按鈕切換輸入訊號。

每按一次[Input]按鈕，輸入訊號就會變更一次。

↓ 註

- 請勿於電源插座附近堆置物品。
- 如果在[預設設定 2]中的[開機密碼]指定了投影機密碼，就會出現密碼輸入畫面。輸入密碼。
- 購買投影機後首次啟動時，請在開始選單上指定顯示語言和網路設定。關於詳細資訊，請參閱 p.38 「顯示開始選單時」。
- 啟動畫面會在出現後隨即關閉。可以在[預設設定 1]的[啟動畫面]中指定不要顯示啟動畫面。
- 如果[預設設定 1]的[自動輸入搜尋]指定為[關閉]，在步驟 5 中，就會出現輸入訊號選擇畫面。選擇一個與連接設備相容的訊號。
- 若訊號中斷或連接的設備沒有輸入訊號，會顯示網路輸入的待機畫面。檢查設備是否已開啟，且是否已正確連接至投影機。
- 如果投影機不支援輸入訊號，會出現「不支援的訊號」訊息。
- 若使用電腦上的 DVD 軟體投射影片，影像的移動看起來可能不自然。
- 如果房間溫度產生變化，或是在投影機開機後的前 30 分鐘內，投影機的焦點可能會些微偏移。此時請重新調整對焦。溫度穩定時，對焦會更加穩定。
- 燈泡可能會自動調整以維持其狀態，使得影像亮度暫時產生變化。

顯示開始選單時

購買投影機後首次啟動時，請指定顯示語言和網路設定。

1. 選擇顯示語言，然後按下[Enter]按鈕。
2. 在[網路設定精靈]畫面上指定網路設定。



若要略過網路設定，請選擇[取消]。關於如何使用[網路設定精靈]畫面的詳細資訊，請參閱 p.62 「將投影機連接至網路」。

↓ 註

- 在選單畫面中也可變更顯示語言。關於詳細資訊，請參閱 p.89 「預設設定 2 選單」。
- 您也可以選單畫面中開啟[網路設定精靈]畫面。關於詳細資訊，請參閱 p.93 「網路設定選單」。

投影筆記型電腦的畫面

將筆記型電腦連接至投影機時，請切換電腦的影像輸出。

在 Windows 作業系統中，影像輸出可以透過功能鍵切換。按住[Fn]鍵，同時按下  鍵、 鍵或 LCD/VGA 功能鍵。

各類電腦範例

電腦品牌	按鍵組合
MSI	[Fn] + [F2]
Everex、Mitsubishi、NEC、Panasonic、Sotec	[Fn] + [F3]
Gateway、HP	[Fn] + [F4]
acer、Sharp、Sotec、Toshiba	[Fn] + [F5]
Hitachi、IBM、lenovo、Sony	[Fn] + [F7]
Asus、Dell、Epson、Hitachi	[Fn] + [F8]
Fujitsu	[Fn] + [F10]

註

- 視電腦而定，如果影像顯示在電腦的 LCD 顯示器上，同時又透過投影機投射至螢幕上，可能無法正確投射。如果發生這種情況，請關閉電腦的 LCD 顯示器。關於切換顯示器的詳細資訊，請參閱電腦隨附的手冊。

關閉投影機

★重要訊息

- 若將長時間不使用投影機，請拔除電源線。
- 拔除電源線後，請等待至少 1 秒鐘再重新接上電源線。若不這樣做，可能會造成故障。

1. 按下[Power]按鈕。



出現確認畫面。

2. 按下[Power]按鈕。

投影機會發出嗶聲，然後進入待機模式。

3. 拔除電源線。

註

- 關閉燈泡後，若要再次開啟，請先等候約五分鐘讓燈泡冷卻。如果燈泡很燙，可能不會亮起。
- 拔除電源線後投影機會立即關機（直接關機）。
- 您可以在[節能設定]中，指定待機模式的節能設定。關於詳細資訊，請參閱 p.84 「節能設定選單」。

調整投影的影像

調整投影角度

若要調整投影的高度，您可以使用可調式腳墊變更投影機的角度。

1. 抬起投影機的鏡頭端。
2. 一邊握住控制桿 (①)，一邊調整可調式腳墊的長度 (②)。

調整可調式腳墊左右兩邊的高度，讓投影機平放。

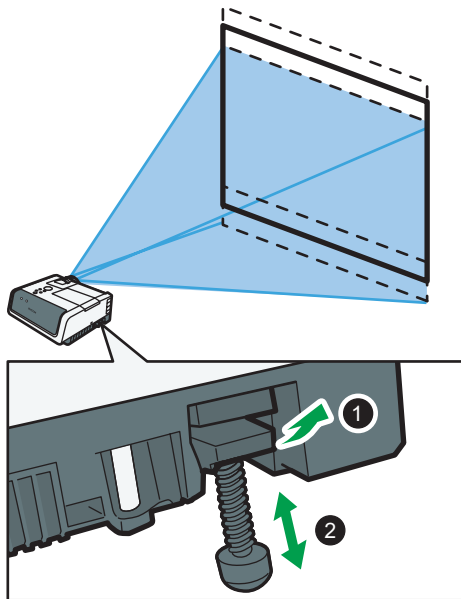

CUD045

註

- 投影機會根據投影角度，自動調整投射影像的梯形失真。如果[顯示設定]的[自動梯形修正]指定為[關閉]，請手動調整梯形失真。關於詳細資訊，請參閱 p.44 「調整梯形失真」。

變更投射影像的尺寸

如果投射影像的尺寸和螢幕不符，可變更投射影像的尺寸。

縮小投射的影像

使用數位縮放功能，可將影像縮小 80%到 100%。

1. 按下[Zoom]按鈕。



數值列出現在畫面底部。

2. 使用[◀]和[▶]按鈕，調整投射影像的尺寸。

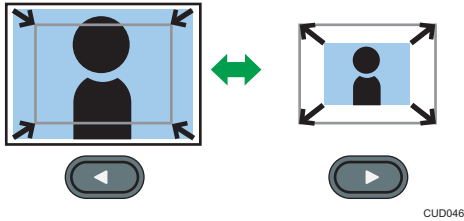

按下[◀]鈕來縮小投射影像的尺寸。按下[▶]鈕來放大投射影像的尺寸。影像會放大，直到變為原始尺寸為止。

註

- 縮小影像時，影像有時會中斷。

放大投射影像尺寸

使用光學縮放功能，可將影像放大 100%到 150%。
RICOH PJ X3340N/WX3340N 提供光學變焦功能。

1. 移動縮放控制桿來調整投射影像的尺寸。

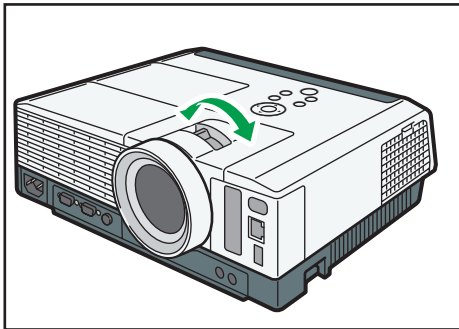

調整對焦

調整投射影像的焦點。

調整 RICOH PJ X3340N/WX3340N 的對焦

自動對焦功能會自動調整對焦。當您啟動投影機、移動縮放控制桿，並改變投影機放置位置時，自動對焦功能會開始運作。

自動對焦功能的有效範圍如下：

- RICOH PJ X3340N：0.92 到 5.39 公尺（3.02 到 17.67 英尺）
- RICOH PJ WX3340N：0.77 到 4.57 公尺（2.53 到 14.98 英尺）

投射影像時，如果超出了自動對焦功能的有效範圍，或因為其他某些原因而未調整對焦，請手動調整對焦。

1. 按下[Focus]按鈕。



2. 使用[◀]和[▶]鈕調整對焦。



- 自動對焦功能無法正確運作於下列類型的螢幕：
 - 高反射性的螢幕，例如，白板。
 - 黑色霧面螢幕

調整 RICOH PJ X4240N/WX4240N 的對焦

1. 移動對焦控制桿來調整對焦。

移動對焦控制桿時，投影形狀會稍微變更。

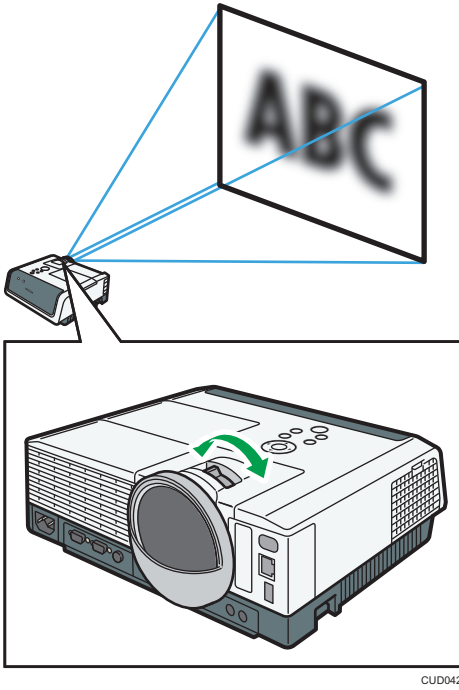

調整梯形失真

若未水平放置投影機，投射影像會扭曲。這種現象稱為梯形失真。

如果[顯示設定]的[自動梯形修正]指定為[關閉]，請手動調整梯形失真。

1. 按下[Keystone]按鈕。



數值列出現在畫面底部。

2. 使用[◀]和[▶]鈕來調整梯形失真。

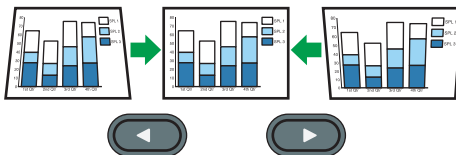

CUD004

按下[◀]鈕來減少投射影像底部的寬度。按下[▶]鈕來減少投射影像頂端的寬度。

註

- 視梯形調整程度與影像類型而定，有些資料可能遺失，或是影像品質降低。

- 即使[自動梯形修正]指定為[開啟]，還是可以手動調整梯形失真。但是，如果變更投影機的角度，就會再次自動調整。
- 即使關閉投影機，仍會保持梯形調整等級。如果投影機與螢幕已永久安裝固定，建議將[自動梯形修正]指定為[關閉]。
- 也可以從投影機的控制面板上調整梯形失真。

投射影像時的操作

調整喇叭音量

⚠注意

- 提高音量時，請務必在場確認，否則請勿調整。另外，關閉電源前也請降低音量，因為電源啟動時可能會發出響亮的聲音而造成聽力損傷。

1. 按下[Volume]按鈕。



數值列出現在畫面底部。

2. 使用[◀]和[▶]鈕來調整音量。



按下[◀]按鈕，降低音量。按下[▶]按鈕，提高音量。

↓註

- 也可以從投影機的控制面板上調整喇叭的音量。

放大影像

放大並顯示部分影像。可放大影像的範圍為 100 至 200%。
因為數位處理的關係，放大的影像會呈顆粒狀。

1. 按下[Magnify]按鈕。



數值列出現在畫面底部。

2. 使用[◀]和[▶]按鈕調整放大比例。

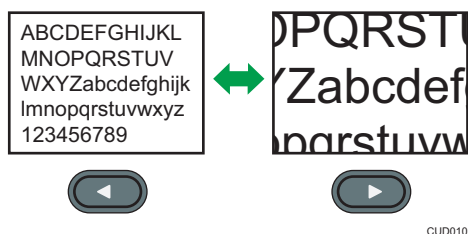

CUD010

按下[◀]鈕來減少放大比例。按下[▶]鈕來增加放大比例。

3. 按下[Enter]按鈕。

4. 若要移動影像，可以使用[▲]、[▼]、[◀]和[▶]按鈕。

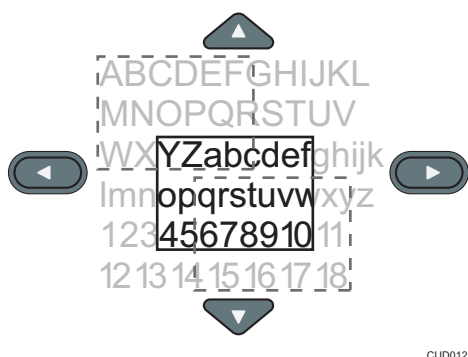

CUD012

若要變更放大比例，請按下[Enter]鈕，然後重複步驟 2。

5. 若要取消此功能，再按一次[Magnify]按鈕。

註

- 如果執行其他操作，將自動取消放大功能。
- 放大影像時，或移動放大的部分時，影像有時會中斷。

使畫面暫時變成空白並靜音

畫面暫時變空白並靜音。

投射其他投影機或 OHP 的影像時相當實用。

1. 按下[AV Mute]按鈕。



影像變空白且音訊靜音。

2. 若要取消此功能，請再按一次[AV Mute]按鈕。

↓ 註

- 使用靜音時，畫面上會出現圖示。
- 若按下控制面板上的任何按鈕，會自動取消靜音功能。
- 您也可以使用投影機控制面板的[AV Mute]按鈕。

暫停影像

暫停正在投射的視訊或動態影像。

1. 按下[Freeze]按鈕。



影像暫停。

2. 若要取消暫停影像，再按一次[Freeze]按鈕。

↓ 註

- 使用靜止時，畫面上會出現圖示。
- 如果執行其他操作，將自動取消靜止功能。
- 按下[Freeze]按鈕時，當下的投影會儲存在記憶體，且會投影出來。因此，即使投影機已暫停影像，設備還是會繼續播放視訊。

指定燈泡設定

根據您使用投影機的方式來指定燈泡設定，以節省電力或讓影像變得更亮。您可以在[節能模式]中選擇下列模式：

開啟（自動）

選擇此模式可節省電力。在此模式中，會自動指定下列設定：

- 燈泡電源：[自動]
- 無訊號時燈泡功率：[節能]
- 影像節能：[開啟]

開啟（詳細）

選擇此模式以手動指定[燈泡電源]、[無訊號時燈泡功率]和[影像節能]。

關閉

選擇此模式讓影像變得更亮。在此模式中，會自動指定下列設定：

- 燈泡電源：[最大]

- 無訊號時燈泡功率：[標準]
- 影像節能：[關閉]

關於[燈泡電源]、[無訊號時燈泡功率]和[影像節能]的詳細資訊，請參閱 p.84 「節能設定選單」。

1. 按下[Eco]按鈕。



2. 在[節能模式]中選擇[開啟（自動）]、[開啟（詳細）]或[關閉]。

3. 如果在步驟 2 中選擇了[開啟（詳細）]，請手動指定[燈泡電源]、[無訊號時燈泡功率]和[影像節能]。

4. 按下[Eco]按鈕。



- 您也可以利用[節能設定]來變更燈泡設定。關於詳細資訊，請參閱 p.84 「節能設定選單」。
- 當節能模式減低功率時，視燈泡特性而定，影像可能會閃爍。若發生此種情形，請停用節能模式。

使用簡報計時器

在投影畫面上顯示計時器。此功能在進行簡報時有助於控制時間。

1. 按下[Timer]按鈕。



2. 使用數字鈕，指定從 1 到 99 分鐘的時間長度。

您也可以使用[▲]和[▼]鈕來指定時間長度。

3. 選擇[開始（小型）]或[開始（大型）]，然後按[Enter]鈕。

您可以使用兩種計時器。

- 小型：小型計時器顯示於投影畫面的右下角。
- 大型：大型計時器顯示於投影畫面的中央。

若要停止倒數計時，請按下[Timer]鈕。

倒數計時完成後，會顯示訊息，投影機也會發出警示音。



- 如果[預設設定 1]的[警示音]指定為[關閉]，投影機就不會發出警示音。

3. 投射 USB 記憶裝置或數位相機內的影像

本章說明如何投射 USB 記憶裝置或數位相機內的影像。

從 USB 裝置投射影像的要求

★重要訊息

- 建議在使用前先行備份儲存在 USB 裝置中的資料。因資料遺失所造成的損失，製造商概不負責。
- 存取 USB 裝置時，請勿拔除電源插頭。否則，可能會造成故障或資料遺失。
- USB 裝置必須支援 USB 2.0。
- 投影機支援 FAT16 或 FAT32 格式的 USB 裝置。其他形式的 USB 裝置則與本機不相容。

投影機可投射儲存於 USB 記憶裝置或數位相機上的靜態影像和影片。

投影機支援下列靜態影像和影片：

靜態影像

項目	要求
副檔名	jpg、jpeg、JPG、JPEG
檔案大小	小於 10MB
像素數目	2 × 2 至 5120 × 5120 像素
檔案格式	Baseline 格式

影片

項目	要求
副檔名	mpg、mpeg、MPG、MPEG、m2ts、m2t、M2TS、M2T
檔案大小	小於 2 GB (FAT16) 或 4 GB (FAT32)
像素數目	320 × 240 至 1280 × 720 像素
視訊壓縮格式	MPEG2
音訊壓縮格式	MPEG1/2-Audio Layer2、Linear PCM
容器格式	MPEG2-PS、MPEG2-TS

項目	要求
畫面播放速率	低於 30 fps
位元速率	低於 15 Mbps (建議)

↓ 註

- 清單中可以顯示的檔案數量上限為每個資料夾 512 個。
- 可用於檔案名稱與資料夾名稱的字元，為單位元組字母與數字，以及[預設設定 2]中[語言]指定之語言所使用的字元。如果使用指定語言以外的語言字元，將無法正確顯示檔案名稱或資料夾名稱。
- 如果檔名和路徑的字元總數超過 255 個，則清單中將無法顯示該檔案。
- 無法存取第六層或更多層級資料夾中的資料。
- 視檔案類型而定，投影機可能無法投影。
- 投影機可能無法投射低壓縮比的檔案。
- 視 USB 記憶裝置的類型而定，其可能無法用於投影機。不能使用含密碼的 USB 記憶裝置。
- 關於可用於投影機之數位相機的資訊，請聯絡業務代表或服務代表。

如何從 USB 記憶裝置投射影像

連接 USB 裝置

將 USB 記憶裝置或數位相機連接至投影機。
即使投影機已開啟，仍然可以連接 USB 裝置。

1. 將 USB 裝置連接至投影機的 USB 連接埠。

連接前，請先檢查連接埠方向。

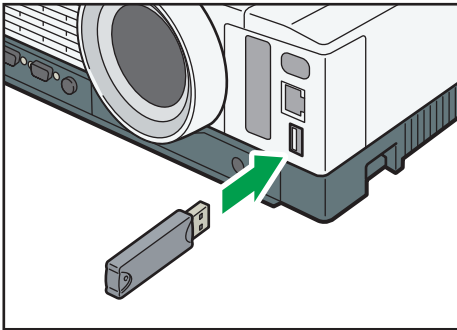

CUD075

↓ 註

- 如果投影機無法在 USB 裝置連接時辨識 USB 裝置，請中斷再重新連接 USB 裝置。
- 無法連接隨附的滑鼠遙控器接收器及市售滑鼠控制器和 USB 集線器。
- 如果[USB 設定]中的[自動開始播放投影片]指定為[開啟]，則只要連接 USB 裝置，就會自動使用根目錄中的檔案，開始播放投影片。

投影 USB 記憶裝置中的影像

將 USB 記憶裝置或數位相機連接至投影機。關於詳細資訊，請參閱 p.53 「連接 USB 裝置」。

1. 按下[Input]鈕，將輸入訊號切換為[USB 記憶體]。

Input



隨即顯示根目錄中的檔案。

2. 選擇檔案、[投影片]或資料夾，然後按[Enter]按鈕。



- 選擇了檔案時
如果選擇 JPEG 檔案，就會投射其影像。如果選擇 MPEG 檔案，就會播放影片。
- 選擇了[投影片]時
會使用目前資料夾中的檔案，開始播放投影片。
- 選擇資料夾時
會顯示資料夾中檔案的清單。重複步驟 2，一直到顯示您想要投影的檔案。

註

- 您也可使用投影機上的控制面板控制投影。
- 影像會依檔案名稱標頭的數字和字母順序顯示。
- 您可以在[USB 設定]的[顯示間隔 (秒)]中，指定靜態影像的投影片切換間隔時間。
- 如果選擇了資料夾中的影片檔做為投影片播放，將會播放整部影片。影片播放完畢時，會顯示下一個檔案。
- 您可以切換檔案清單的顯示格式。選擇[至縮圖]切換為縮圖顯示，或選擇[至清單畫面]，切換為檔案名稱清單顯示。

控制投射的影像

使用遙控器來控制投射的靜態影像或影片。

如何控制靜態影像

- [Enter]按鈕：開始投射影像的投影片播放。停止正在進行的投影片。
- [▶]按鈕：顯示下一個影像。
- [◀]按鈕：顯示前一個影像。
- [▲]按鈕：將影像向右旋轉 90°。
- [▼]按鈕：將影像向左旋轉 90°。
- [Menu]按鈕：返回[USB 檔案投影]畫面。

如何控制影片

- [Enter]按鈕：暫停或重新開始播放影片。
- [▶]按鈕：將影片往前快轉。如果暫停影片，會顯示下一個影像。
- [◀]按鈕：倒轉影片。如果暫停影片，會顯示前一個影像。
- [▲]按鈕：增加音量。
- [▼]按鈕：降低音量。
- [Menu]按鈕：返回[USB 檔案投影]畫面。

↓ 註

- 您也可從投影機的控制面板控制投射的影片。
- 每按一次按鈕，倒轉與往前快轉的速度就會增加三個等級。若要將速度降低回到原始速度，請按[Enter]按鈕。
- 如果在投影片播放期間，進行了除了調整音量以外的任何操作，則投影片會停止播放。

中斷 USB 裝置的連接

1. 如果投射影像，請按下[Menu]按鈕。
隨即顯示[USB 檔案投影]畫面。
2. 選擇[USB 檔案投影]畫面上的[移除 USB 記憶體]。
將顯示確認畫面。
3. 選擇[確定]。
4. 中斷 USB 裝置的連接。

↓ 註

- 要中斷 USB 裝置的連接，可以選擇[USB 設定]中的[移除 USB 記憶體]。

使用 JPEG Conversion Tool，將簡報檔轉換為 JPEG 檔

Microsoft PowerPoint 簡報檔案可以轉換成相容於投影機的 JPEG 檔案。

只要將轉換的 JPEG 檔案儲存至 USB 記憶裝置，並使用投影機顯示投影片，就可以不使用電腦而進行簡報。

轉換的檔案也可以轉送至伺服器。

3

如何使用 JPEG Conversion Tool

JPEG Conversion Tool 包含在隨附光碟中。

JPEG Conversion Tool 作業環境說明如下。

- 支援的作業系統
 - Windows XP Professional、Home Edition，SP3 或更新版本（32 位元版本）
 - Windows XP Professional x64 Edition SP2 或更新版本（64 位元版本）
 - Windows Vista Ultimate、Business、Home Premium、Home Basic，SP2 或更新版本（32 位元和 64 位元版本）
 - Windows 7 Home Premium、Professional、Ultimate、Enterprise（32 位元和 64 位元版本）
 - Windows 8、Pro、Enterprise（32 位元和 64 位元版本）
- 記憶體大小
您使用之電腦的作業系統所建議的記憶體大小

1. 將光碟放入電腦的光碟機中。

2. 指定語言。

此時會出現啟動程式畫面。

3. 按一下[JPEG Conversion Tool Type A]。

4. 指定要儲存應用程式的目的地。

「RICOH JPEG Conversion Tool Type A」資料夾會複製到電腦。

5. 若要在桌面上建立捷徑圖示，請按一下[確定]。

6. 關閉畫面。

若要啟動 JPEG Conversion Tool，在桌面上的捷徑圖示按兩下，或是在資料夾中的「RICOH JPEG Conversion Tool TypeA.exe」按兩下。

↓ 註

- 您也可以將隨附光碟中的「RICOH JPEG Conversion Tool Type A」資料夾拖放到電腦，以使用 JPEG Conversion Tool。將複製 JPEG Conversion Tool 到電腦。
- 若要刪除 JPEG Conversion Tool，請刪除已複製到電腦的 JPEG Conversion Tool 資料夾。

將簡報檔轉換為 JPEG 檔

1. 按兩下「JPEG Conversion Tool」圖示。

JPEG Conversion Tool 將啟動。

2. 將要轉換的 PowerPoint 檔案拖放至「JPEG Conversion Tool」對話方塊。

若要手動指定檔案，請在[File Location:]中輸入檔案名稱。

3. 從[Resolution]下拉式清單中選擇轉換檔案的解析度。

4. 若要維持原始檔案的長寬比，請選擇[Maintain Aspect Ratio of Conversion Source Image]。

5. 指定要儲存轉換檔案的目的地。

若要儲存至電腦，請選擇[Local PC]，然後指定儲存檔案的位置。

若要儲存至伺服器，請選擇[Server]，然後選擇要儲存檔案的伺服器。

6. 按一下[Convert&Save]。

7. 按一下[確定]。

↓ 註

- 若要轉換 PowerPoint 檔案，您使用的電腦上必須安裝 Microsoft PowerPoint 2003、2007、2010 或 2013。
- JPEG Conversion Tool 相容於副檔名為「.ppt」或「.pptx」的靜態影像。動畫與音訊不相容。
- 若要轉換副檔名為「.pptx」的 PowerPoint 檔案，您使用的電腦上必須安裝 Microsoft PowerPoint 2007 或之後的版本。
- 建立的 JPEG 檔數量等於投影片的數量。轉換後的檔案名稱為「slide + 檔案編號 + .jpg」。
- 關於將轉換的檔案儲存至伺服器的設定方法，請參閱 JPEG Conversion Tool 說明。

4. 透過網路使用投影機

本章說明透過網路使用投影機的設定。本章也說明使用 QuickProjection 的操作。

連線到網路前

所支援的網路介面會視機型而有不同。

	有線 LAN	無線 LAN
RICOH PJ X3340N	支援	支援
RICOH PJ WX3340N	支援	支援
RICOH PJ X4240N	支援	不支援
RICOH PJ WX4240N	支援	支援

此投影機不支援 Windows Vista 和 Windows 7 網路投影機功能。請使用投影機提供的 QuickProjection 應用程式，透過網路投射影像。關於 QuickProjection 的詳細資訊，請參閱 p.68 「透過網路投影電腦畫面」。

連接乙太網路連接線

⚠ 注意

- 請勿隨意放置電源線和連接線，以免造成人員絆倒。產品可能倒下，造成傷害。

投影機相容於 10BASE-T、100BASE-TX 與 1000BASE-T 的乙太網路介面。

網路連線狀態

您可以從乙太網路介面 LED 亮起的模式，確認網路連線的狀態。若投影機未連線到網路，LED 就不會亮起。

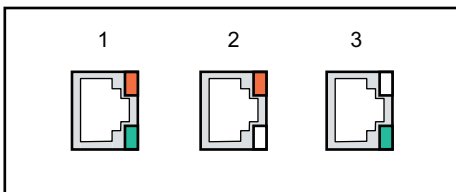

CUD084

1. 1000BASE-T 作用中時（橘色和綠色 LED 亮起）
2. 100BASE-TX 作用中時（橘色 LED 亮起）
3. 10BASE-T 作用中時（綠色 LED 亮起）

1. 將乙太網路連接線插入乙太網路介面。

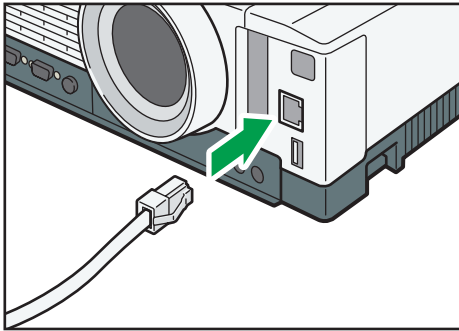

2. 將乙太網路連接線的另一端連接至集線器等網路裝置。



註

- 請使用屏蔽乙太網路連接線。

使用無線 LAN 的注意事項

警告

- 如果有其他設備的電磁干擾，請勿使用無線 LAN。否則其他設備可能因為電磁干擾而故障，造成意外。

無線使用無線電波交換資訊，而不是使用乙太網路連接線。無線 LAN 無線電波會穿過固定區域內的牆壁等障礙物，因此可能發生以下問題：

個人資訊外洩

- 識別碼、密碼、信用卡號碼和電子郵件內文等資訊，可能遭第三方竊取。

非法存取網路

- 資料與系統可能損毀，或被病毒操控。
- 冒充者可能非法存取資訊。
- 機密資訊可能遭非法存取。

若要避免問題發生，建議檢查無線 LAN 裝置（例如，投影機與無線 LAN 存取點）中的內建功能，並指定安全性設定。



註

- 如果無線網路接收不佳，連接可能中斷或停用。如果投影機和存取點之間的無線訊號接收不佳，請嘗試以下步驟：
 - 將投影機與存取點挪近。
 - 確認存取點與投影機之間沒有障礙物。

- 確認存取點與投影機距離相近，並把微波爐等會發射無線電訊號的裝置移開。
- 投影機只在 5 GHz 頻帶中支援 40 MHz 頻道。

將投影機連接至網路

若要將投影機連接至網路，必須指定 IP 位址等網路設定。所需的設定視網路環境和使用投影機的方式而有不同。

您可以使用網路設定精靈，輕鬆配置所需的設定。

若要連接至有線 LAN

將乙太網路連接線連接到投影機，然後在[網路設定精靈]畫面的[有線 LAN]中進行網路設定。關於如何配置有線 LAN 網路設定的詳細資訊，請參閱 p.63 「配置有線 LAN 設定」。

若要以基礎架構模式連接至無線 LAN

在基礎架構模式中，若有網路透過無線 LAN 存取終端同時連接無線與有線 LAN 裝置，則投影機可與這些網路進行通訊。因為所有通訊都是透過網路，所以必須使用較高的安全性。請在已配置無線 LAN 的環境中使用基礎架構模式。

在[網路設定精靈]畫面的[無線 LAN (基礎結構)]中配置網路設定。設定方法視網路環境而定。

- 使用簡易無線 LAN 設定功能配置設定

如果存取點相容於簡易無線 LAN 設定功能，即可輕鬆配置網路設定。此項功能會取得登記於存取點中的無線 LAN 設定，並為投影機自動配置這些設定。您不需手動輸入 SSID 和網路金鑰，即可進行這些設定。關於詳細資訊，請參閱 p.64 「利用簡易無線 LAN 設定功能來進行設定」。

- 手動進行設定

您可以從可用的網路清單中選擇要連接的網路，以配置網路設定。清單中會以無線電場強度排列，顯示最多 10 個網路。

如果想要連接到清單中未顯示或未廣播其 SSID 的網路，請手動輸入 SSID。關於詳細資訊，請參閱 p.65 「手動配置設定」。

若要以隨機操作模式中連接至無線 LAN

在隨機操作模式中，投影機不需透過存取點即可與電腦直接進行通訊。不需要其他設備，因此，此模式適合在沒有網路環境的位置使用。由於無線電波範圍有限，請使用沒有障礙物的辦公室或會議室。

在[網路設定精靈]畫面的[無線 LAN (Adhoc)]中配置網路設定。關於如何配置隨機操作模式無線 LAN 之網路設定的詳細資訊，請參閱 p.67 「進行隨機操作模式的無線 LAN 設定」。

開啟[網路設定精靈]畫面。

您可以在選單畫面上開啟[網路設定精靈]畫面。

1. 按下[Menu]按鈕。

2. 選擇[網路/USB 設定]選單。
3. 選擇[網路設定]。
4. 選擇[設定精靈]。
5. 選擇[網路設定精靈]。

隨即出現[網路設定精靈]畫面。

RICOH PJ X3340N/WX3340N/WX4240N



RICOH PJ X4240N



配置有線 LAN 設定

配置設定前，請先將乙太網路連接線連接到投影機。

若要取得進行網路設定所需的資訊，請聯絡您的網路管理員。

1. 在[網路設定精靈]畫面上選擇[有線 LAN]。

RICOH PJ X3340N/WX3340N/WX4240N



RICOH PJ X4240N



4

2. 選擇[停用 DHCP (手動設定)]或[啟用 DHCP (自動設定)]。

如果選擇[啟用 DHCP (自動設定)]，請繼續進行步驟 6。

3. 指定投影機的 IP 位址。

4. 指定子網路遮罩。

5. 指定預設閘道。

6. 選擇確認畫面上的[確定]。

若要從電腦投射影像，請參閱 p.68 「透過網路投影電腦畫面」。

進行基礎結構模式的無線 LAN 設定

利用簡易無線 LAN 設定功能來進行設定

投影機支援下列的簡易無線 LAN 設定方法。關於您網路環境中可用的簡易無線 LAN 設定方法，以及進行網路設定所需的資訊，請聯絡您的網路管理員。

設定方式

- 使用 push 按鈕
按下投影機和存取點按鍵或按鈕，讓投影機與存取點互相連接並登記設定。
- 在投影機輸入存取點的 PIN 碼

在投影機輸入存取點產生的 PIN 碼，讓投影機與存取點互相連接並登記設定。存取點 PIN 碼必須登記在投影機的 PIN 碼欄位。

1. 在[網路設定精靈]畫面上選擇[無線 LAN (基礎結構)]。



2. 選擇[執行簡易無線 LAN 設定]。

3. 選擇[由 PIN 來連線]或[由發送來連線]。

4. 若選取了[由 PIN 來連線]，請在投影機中輸入存取點產生的 PIN 碼，然後執行步驟 6。

您必須預先設定存取點的簡易無線 LAN 設定功能。

5. 如果選擇了[由發送來連線]，請按下存取點 push 按鈕。

6. 選擇[停用 DHCP (手動設定)]或[啟用 DHCP (自動設定)]。

如果選擇[啟用 DHCP (自動設定)]，請繼續進行步驟 10。

7. 指定投影機的 IP 位址。

8. 指定子網路遮罩。

9. 指定預設閘道。

10. 選擇確認畫面上的[確定]。

無線 LAN 設定已完成。

若要從電腦投射影像，請參閱 p.68 「透過網路投影電腦畫面」。

手動配置設定

關於進行網路設定所需的資訊，例如，SSID 和網路金鑰，請聯絡您的網路管理員。

1. 在[網路設定精靈]畫面上選擇[無線 LAN (基礎結構)]。



隨即顯示可連線的無線 LAN 網路清單。

2. 選擇無線 LAN 網路或[手動輸入 SSID]。

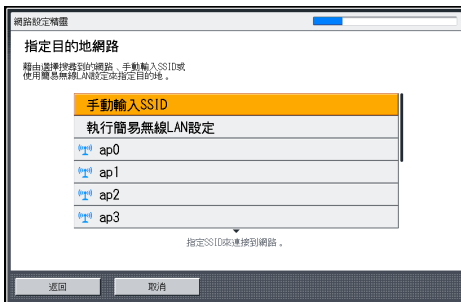

3. 如果在步驟 2 中選擇了[手動輸入 SSID]，請輸入 SSID。

4. 輸入網路金鑰。

若連接到未設定網路金鑰的網路，則不會顯示網路金鑰輸入畫面。繼續進行步驟 5。

5. 選擇[停用 DHCP (手動設定)]或[啟用 DHCP (自動設定)]。

如果選擇[啟用 DHCP (自動設定)]，請繼續進行步驟 9。

6. 指定投影機的 IP 位址。

7. 指定子網路遮罩。

8. 指定預設閘道。

9. 選擇確認畫面上的[確定]。

若要從電腦投射影像，請參閱 p.68 「透過網路投影電腦畫面」。

進行臨機操作模式的無線 LAN 設定

1. 在[網路設定精靈]畫面上選擇[無線 LAN (Adhoc)]



將自動配置網路設定。

2. 選擇確認畫面上的[確定]。

若要從電腦投射影像，請參閱 p.68 「透過網路投影電腦畫面」。

透過網路投影電腦畫面

若要透過網路投射影像，請使用 QuickProjection。您可以投射電腦畫面上的即時影像。

如何使用 QuickProjection

QuickProjection 包含於隨附的光碟中。

QuickProjection 作業環境說明如下。

- 支援的作業系統
 - Windows XP Professional、Home Edition，SP3 或更新版本（32 位元版本）
 - Windows Vista Ultimate、Business、Home Premium、Home Basic，SP2 或更新版本（32 位元和 64 位元版本）
 - Windows 7 Home Premium、Professional、Ultimate、Enterprise（32 位元和 64 位元版本）
 - Windows 8、Pro、Enterprise（32 位元和 64 位元版本）

- 記憶體大小

您使用之電腦的作業系統所建議的記憶體大小

1. 將光碟放入電腦的光碟機中。

2. 指定語言。

此時會出現啟動程式畫面。

3. 按一下[QuickProjection]。

4. 指定要儲存應用程式的目的地。

「QuickProjection.exe」隨即複製到電腦上。

5. 若要在桌面上建立捷徑圖示，請按一下[確定]。

6. 關閉畫面。

若要啟動 QuickProjection，請按兩下桌面上的捷徑圖示或「QuickProjection.exe」。

↓ 註

- 您可以從我們的網站下載最新的 QuickProjection（Windows 或 Mac OS 版本）。前往待機畫面上所顯示的[網路 PC]網址。
- 您也可從隨附光碟將「QuickProjection.exe」拖放到電腦或 USB 記憶裝置中，以使用 QuickProjection。
- 若要刪除 QuickProjection，請刪除「%appdata%\RICOH」中的「QuickProjection.exe」和「QuickProjection」資料夾。關於如何刪除 QuickProjection 的詳細資訊，請參閱 QuickProjection 說明。

使用 QuickProjection 來投射影像

★重要訊息

- 若要透過隨機操作無線通訊來投射影像，請使用管理員權限登入電腦。
- 視電腦的設定而定，啟動 QuickProjection 時會顯示密碼輸入畫面。輸入管理員的密碼。

使用 QuickProjection 投射影像前，請將投影機連線到網路。關於如何將投影機連接到網路的詳細資訊，請參閱 p.62 「將投影機連接至網路」。

1. 開啟投影機。
2. 按下[Input]按鈕，將輸入訊號切換為[網路 PC]。
隨即顯示[網路 PC]輸入的待機畫面。
3. 檢查投影畫面上的 4 位數號碼（識別代碼）。

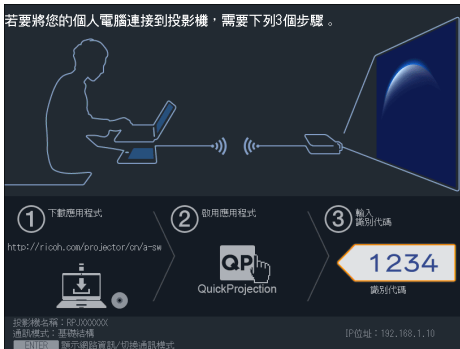

4. 按兩下電腦上的「QuickProjection」圖示。
5. 在 QuickProjection 對話方塊中輸入識別代碼。
也可輸入投影機的名稱或 IP 位址，而非輸入識別代碼。
6. 按一下[Projection]。
將投射電腦畫面。

↓註

- 若要關閉 QuickProjection，請按一下[×]。
- 關於 QuickProjection 操作方式的詳細資訊，請參閱 QuickProjection 說明。
- 如果電腦畫面的顯示解析度和投影機的相同，則影像品質會更理想。我們建議將電腦畫面的解析度設定為下列數值：
 - RICOH PJ X3340N/X4240N：1024 × 768
 - RICOH PJ WX3340N/WX4240N：1280 × 800

使用投影伺服器功能

投影機會存取網路伺服器，以投影儲存在伺服器上的 JPEG 檔案。

您不須攜帶存有要使用之檔案的儲存裝置或電腦。因此，這對保護資訊極有幫助。

登記存取號碼可控制對伺服器資料夾的存取。

設定網路伺服器

裝有 IIS (Internet Information Services) 的網路伺服器可當作投影伺服器使用。

以下作業系統的投影伺服器操作已經過確認：

- Windows Server 2003 R2 Standard (32 位元版本) SP2 和 IIS 6
IIS 6 未提供 URL rewrite 模組。請使用第三方提供的 URL rewrite 模組。
- Windows Server 2008 R2 Standard (64 位元版本) SP1 和 IIS 7
安裝從 Microsoft Download Center 下載的 URL Rewrite Module。若網路伺服器未提供 ASP (Active Server Pages) 執行環境，請安裝 ASP 模組。

要當作投影伺服器使用的網路伺服器，需要下列設定：

建立虛擬目錄

建立投影機在網路伺服器上存取的目錄 (虛擬目錄)。

請依精靈指示，登記虛擬目錄的別名名稱和目錄路徑。關於步驟的詳細資訊，請參閱 Microsoft 網站。

- 別名名稱
投影機存取虛擬目錄時需要別名名稱。
請務必在[網路應用程式設定]下的[投影伺服器]配置此設定。關於詳細資訊，請參閱 p.71 「設定投影機」。
- 目錄路徑
這是儲存投影機要投射之檔案的目錄路徑。
若要將 JPEG Conversion Tool 轉換的檔案儲存在網路伺服器，請登記目錄路徑。關於詳細資訊，請參閱 JPEG Conversion Tool 說明。

儲存投影伺服器的資料夾管理檔案

投影伺服器的資料夾管理檔案儲存在隨附光碟的「Projection Server」資料夾。將資料夾管理檔案複製到網路伺服器的虛擬目錄。

登記 URL rewrite 規則

使用 URL rewrite 模組，登記將「原始字元」重寫為「重寫字元」的規則：

- 原始字元：^虛擬目錄的別名名稱/(.*)
- 重寫字元：/虛擬目錄的別名名稱/資料夾管理檔案的名稱

若您使用 IIS 7，若別名名稱為「ABC」，且資料夾管理檔案名稱為「xyz.asp」，字元變更如下：

- 原始字元：^ABC/(.*)
- 重寫字元：/ABC/xyz.asp

設定投影機

請事先在[網路應用程式設定]下的[投影伺服器]中配置投影伺服器的設定。

- 伺服器 URL

請依以下格式輸入投影伺服器 URL 與虛擬目錄別名名稱：

投影伺服器 URL/別名名稱/{n}

若投影伺服器 URL 為「http://主機名稱」，且別名名稱為「文件」，請輸入「http://主機名稱/文件」。

您可將 IP 位址當作投影伺服器 URL。

若選取[存取限制類型]中的[存取號碼]，請在伺服器 URL 的後面加上「/{n}」。

必要時，請指定[投影伺服器]的其他設定。

註

- 要使用投影伺服器功能，您必須事先指定網路設定。關於詳細資訊，請參閱 p.62 「將投影機連接至網路」。
- 關於如何變更設定的詳細資訊，請參閱 p.75 「使用選單畫面」。關於設定項目的詳細資訊，請參閱 p.101 「網路應用程式設定選單」。

投影伺服器所儲存的檔案

請將要使用投影機投射的檔案，儲存在網路伺服器的虛擬目錄。

若選取[存取限制類型]的[存取號碼]，請建立資料夾，並以您指定為存取號碼的號碼命名。之後，將要投影的檔案儲存到此資料夾。要投影資料夾所儲存的檔案，請在存取投影伺服器時輸入存取號碼。

投影機支援下列靜態影像：

項目	要求
副檔名	jpg、jpeg、JPG、JPEG
檔案大小	小於 10MB
像素數目	2 × 2 至 5120 × 5120 像素

項目	要求
檔案格式	Baseline 格式

1. 開啟投影機。
2. 按下[Input]鈕，將輸入訊號切換為[伺服器]。



出現根目錄的檔案清單。

3. 選擇要投影的檔案。

如果選擇一資料夾，會顯示資料夾中的檔案清單。重複上述步驟，直到可以顯示要投影的檔案為止。

4. 使用遙控器來控制投射的影像。

- [▶]按鈕：顯示下一個影像。
- [◀]按鈕：顯示前一個影像。
- [▲]按鈕：將影像向右旋轉 90°。
- [▼]按鈕：將影像向左旋轉 90°。

5. 若要退出投影，請按下[Menu]按鈕。

↓ 註

- 如果[存取限制類型]已指定[存取號碼]，則步驟 3 後，會出現存取號碼輸入畫面。關於存取號碼，請聯絡您的伺服器管理員。
- 清單中可以顯示的檔案數量上限為每個資料夾 512 個。
- 可用於檔案名稱與資料夾名稱的字元，為單位元組字母與數字，以及[預設設定 2]中[語言]指定之語言所使用的字元。如果使用指定語言以外的語言字元，將無法正確顯示檔案名稱或資料夾名稱。
- 如果檔名和路徑的字元總數超過 255 個，則清單中將無法顯示該檔案。
- 無法存取第六層或更多層級資料夾中的資料。

5. 變更投影機設定

本章說明選單畫面的設定，以及如何變更這些設定。

檢視選單畫面

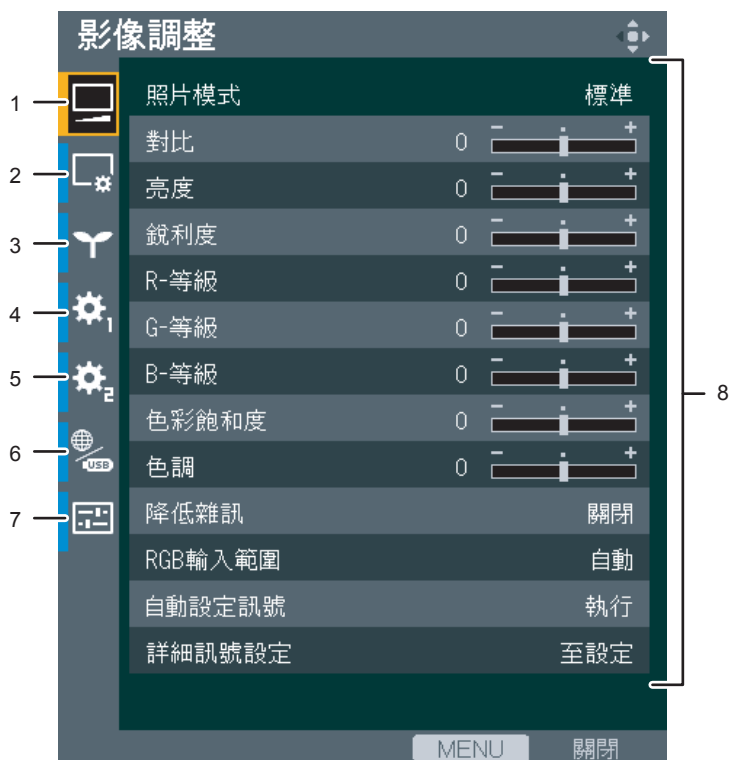

CUD082

1. 影像調整選單索引標籤

調整投射影像的設定，例如對比度和亮度。

關於影像調整選單設定，請參閱 p.78 「影像調整選單」。

2. 顯示設定選單索引標籤

進行影像顯示方式的設定，例如自動梯形校正與螢幕比例。

關於顯示設定選單設定，請參閱 p.81 「顯示設定選單」。

3. 節能設定選單索引標籤

進行節能設定。

關於節能設定選單設定，請參閱 p.84 「節能設定選單」。

4. 預設設定 1 選單索引標籤

進行警示音，使用者標誌等設定。

關於預設設定 1 選單設定，請參閱 p.87 「預設設定 1 選單」。

5. 預設設定 2 選單索引標籤

進行指定顯示語言、啟動密碼等的設定。

關於預設設定 2 選單設定，請參閱 p.89 「預設設定 2 選單」。

6. 網路／USB 設定選單索引標籤

網路／USB 設定選單索引標籤包含 USB 設定選單、網路設定選單和網路應用程式設定選單。

- USB 設定選單

指定 USB 檔案投影的設定。

關於 USB 設定選單設定，請參閱 p.91 「USB 設定選單」。

- 網路設定選單

進行網路設定，例如 IP 位址

關於網路設定選單設定，請參閱 p.93 「網路設定選單」。

- 網路應用程式設定選單

進行 PJLink、投影伺服器等設定。

關於網路應用程式設定選單設定，請參閱 p.101 「網路應用程式設定選單」。

7. 顯示狀態索引標籤

啟用要顯示的輸入訊號與燈泡使用時間等資訊。

關於可以顯示的項目，請參閱 p.106 「顯示狀態」。

8. 設定

可以顯示各個選單的設定與資訊。

使用選單畫面

1. 按下[Menu]按鈕。



2. 使用[▲]與[▼]按鈕選擇選單索引標籤。



如果選擇顯示狀態索引標籤，可以確認這個步驟的資訊。

3. 按下[▶]按鈕。
4. 使用[▲]與[▼]按鈕選擇要變更的項目。
5. 按下[Enter]按鈕。

如果[至設定]顯示在右側，項目就有子選單。選擇子選單上的項目，然後按下[Enter]按鈕。

如果[執行]出現在選取項目的右側，該功能會在這個步驟中執行。

6. 變更設定。

- 使用數值列調整數值

使用[◀]及[▶]按鈕變更數值，然後按下[Enter]按鈕。



- 從清單中選擇數值

使用[▲]、[▼]、[◀]和[▶]按鈕變更數值，然後按下[Enter]按鈕。



• 輸入數字

使用遙控器的數字按鈕輸入數值。



• 輸入文字

使用顯示在畫面上的鍵盤輸入文字。您也可以使用遙控器的數字按鈕輸入數字。

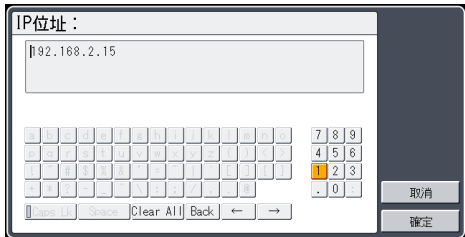

↓ 註

- 投影機的控制面板也可用於操作，但無法輸入設定的數字。
- 執行某些功能或變更某些設定前，會出現確認畫面。
- 網路/USB 設定選單索引標籤包含 USB 設定選單、網路設定選單和網路應用程式設定選單。根據所要變更的設定開啟選單，然後進行步驟 2 以變更設定。
- 變更的設定會在關閉選單畫面時自動套用。不需按下[Enter]按鈕。
- 網路/USB 設定選單的設定會在您選擇確認畫面上的[套用]時才套用。

將設定還原為預設設定

1. 按下[Menu]按鈕。



2. 選擇預設設定 2 選單索引標籤，然後按下[▶]按鈕。



3. 選擇[全部重設]，然後按下[Enter]按鈕。
4. 選擇確認畫面中的[確定]，然後按下[Enter]按鈕。

註

- 執行[全部重設]後，會出現語言選擇畫面和[網路設定精靈]畫面。選擇顯示語言，然後指定網路設定。如果想要略過網路設定，請在[網路設定精靈]畫面上選擇[取消]。關於[網路設定精靈]畫面的詳細資訊，請參閱 p.62 「將投影機連接至網路」。
- 下列設定無法使用此功能重設：
 - [預設設定 1]中的[使用者標誌]
若要重設已登記的使用者標誌，請選擇[預設設定 1]中的[重設標誌]。
 - [預設設定 2]中的[開機密碼]
 - [網路應用程式設定]中的[管理員密碼]
若要重設登記的密碼，請聯絡您的服務代表。

影像調整選單

項目	預設
<p>照片模式</p> <p>選擇照片模式。</p> <p>如果在[顯示設定]的[3D 投影]中選擇[開啟]，或是在[預設設定 1]的[互動模式]中選擇[開啟]，則無法使用此項功能。</p> <ul style="list-style-type: none"> · 明亮 這個影像模式便於在亮處看到投影。 · 標準 這是標準影像模式。 · 自然 相片在這個模式下看起來更自然。 · DICOM 模擬模式 在此影像模式中，會調整影像以模擬 DICOM 格式。DICOM 是用來儲存與傳送醫療影像的全球標準。DICOM 用於電腦斷層掃描（CT）、核磁共振造影（MRI）和內視鏡影像。不過，此模式只是模擬這些格式，因此投射的影像可能會和原始 DICOM 格式有些微出入。請只使用此模式來教學，不應用於實際的診斷。 	標準
<p>對比</p> <p>調整影像對比。數值越大，影像對比越明顯。</p>	0
<p>亮度</p> <p>調整影像亮度。數值越大，影像越亮。</p>	0
<p>銳利度</p> <p>調整影像的銳利度。數值越大，影像越銳利。</p>	0
<p>R-等級</p> <p>調整影像的紅色等級。數值越大，影像越紅。</p>	0
<p>G-等級</p> <p>調整影像的綠色等級。數值越大，影像越綠。</p>	0
<p>B-等級</p> <p>調整影像的藍色等級。數值越大，影像越藍。</p>	0

項目	預設
<p>色彩飽和度</p> <p>調整影像的色彩飽和度。數值越大，影像色彩越豐富。</p> <p>選擇[Y/Pb/Pr]或[影像]作為輸入訊號時，可以使用此功能。</p>	0
<p>色調</p> <p>調整影像的色調。</p> <p>選取[Y/Pb/Pr]、[HDMI] (Y/Pb/Pr 訊號) 或[影像]作為輸入訊號時，可以使用此功能。</p>	0
<p>降低雜訊</p> <p>指定是否使用這項功能，以降低 Y/Pb/P (480i/576i) 或視訊訊號雜訊。</p> <p>選擇[Y/Pb/Pr] (480i/576i) 或[影像]作為輸入訊號時，可以使用此功能。</p>	關閉
<p>RGB 輸入範圍</p> <p>選擇 RGB 輸入範圍。</p> <p>此功能在您選擇[HDMI] (RGB 訊號) 作為輸入訊號時可以使用。</p> <ul style="list-style-type: none"> · 自動 投影機會根據所連接設備的設定，切換 RGB 的輸入範圍。 · 標準 影像中的黑色變淡時，請選擇此模式。 · 全螢幕 影像中的深色部分過深時，請選擇此模式。 	自動
<p>自動設定訊號</p> <p>在[詳細訊號設定]中自動調整項目。</p> <p>選擇[電腦 1]或[電腦 2]做為輸入訊號時，可使用此功能。</p>	-
<p>詳細訊號設定>階段</p> <p>調整這個項目，以消除影像閃爍。</p> <p>選擇[電腦 1]或[電腦 2]做為輸入訊號時，可使用此功能。</p>	0 到 31* ¹
<p>詳細訊號設定>頻率</p> <p>以細垂直條紋投影時可減少波紋狀圖樣及畫面跳動。</p> <p>選擇[電腦 1]或[電腦 2]做為輸入訊號時，可使用此功能。</p>	0

項目	預設
詳細訊號設定>水平位置 調整影像的水平位置。 選擇[電腦 1]或[電腦 2]做為輸入訊號時，可使用此功能。	0
詳細訊號設定>垂直位置 調整影像的垂直位置。 選擇[電腦 1]或[電腦 2]做為輸入訊號時，可使用此功能。	0
詳細訊號設定>箝位脈衝 1 調整箝位脈衝位置。 選擇[電腦 1]或[電腦 2]做為輸入訊號時，可使用此功能。	0 到 255 ^{*1}
詳細訊號設定>箝位脈衝 2 調整箝位脈衝寬度。 選擇[電腦 1]或[電腦 2]做為輸入訊號時，可使用此功能。	0 到 255 ^{*1}

*1 [階段]、[箝位脈衝 1]和[箝位脈衝 2]的預設值為變數，因為投影機會自動根據輸入訊號來調整這些設定。

顯示設定選單

項目	預設
<p>自動梯形修正</p> <p>指定是否視投影機位置的角度自動執行梯形修正。</p>	開啟
<p>縮放</p> <p>如果投射的影像大於螢幕，請縮小影像尺寸。使用數位縮放功能可將影像縮小 80%至 100%。</p>	100%
<p>長寬比</p> <p>選擇影像的長寬比。</p> <p>選擇[USB 記憶體]或[伺服器]做為輸入訊號時，無法使用此功能。</p> <ul style="list-style-type: none"> • 標準 顯示完整畫面，不變更輸入訊號長寬比。 • 16:9 顯示使用 16:9 高寬比。 <ul style="list-style-type: none"> • RICOH PJ X3340N/X4240N：1024 × 576 解析度 • RICOH PJ WX3340N/WX4240N：1280 × 720 解析度 • 全螢幕 顯示使用全尺寸解析度。 <ul style="list-style-type: none"> • RICOH PJ X3340N/X4240N：1024 × 768 解析度 • RICOH PJ WX3340N/WX4240N：1280 × 800 解析度 • 原生 顯示影像，不變更輸入訊號的解析度。 • 縮放（僅 RICOH PJ WX3340N/WX4240N） 顯示的影像與投影畫面同寬，同時使輸入訊號長寬比維持不變。 	標準
<p>顯示位置</p> <p>如果投射的影像小於或大於螢幕大小，可以移動影像。若要移動影像，可以使用[▲]、[▼]、[◀]和[▶]按鈕。</p> <p>選擇[網路 PC]、[USB 記憶體]或[伺服器]做為輸入訊號時，無法使用此功能。</p>	-

項目	預設
<p>牆壁色彩模式</p> <p>將影像投射在螢幕以外的地方時，請根據投影表面，選擇影像色相。</p> <ul style="list-style-type: none"> · 關閉 · 白板 · 米色 · 灰色 · 黑板 (綠) 	關閉
<p>3D 投影>3D 投影</p> <p>指定是否使用 3D 投影。</p> <p>若此選項設為[開啟]，影像會稍微變暗。</p> <p>3D 投影和互動模式無法同時啟用。如果將此設定變更為[開啟]，則[預設設定 1]中的[互動模式]會切換為[關閉]。</p>	關閉
<p>3D 投影>左/右反轉</p> <p>指定是否將 3D 影像左右反轉。</p> <ul style="list-style-type: none"> · 標準 · 反轉 	標準
<p>3D 投影>3D 格式</p> <p>選擇 3D 格式。</p> <p>透過 HDMI 輸入 3D 訊號時，請選擇[自動]。即使選擇了[自動]仍無法投影 3D 影像時，請將設定變更為符合所輸入訊號的 3D 格式。</p> <ul style="list-style-type: none"> · 自動 · 幀序式 · 並排 · 上下 · 畫面集合 	自動

項目	預設
<p>隱藏式字幕</p> <p>投影機支援隱藏式字幕，可以在照片底部顯示字幕。此舉乃依據美國聯邦通訊委員會（FCC）之規定。</p> <p>選擇[CC-1]至[CC-4]，以顯示具有隱藏式字幕的電視節目與視訊的對話與旁白。</p> <p>選擇[影像]作為輸入訊號時，可以使用此功能。</p> <ul style="list-style-type: none">▪ 關閉▪ CC-1▪ CC-2▪ CC-3▪ CC-4	關閉

節能設定選單

項目	預設
<p>節能模式</p> <p>指定燈泡設定，以節省電力或讓影像變得更亮。</p> <ul style="list-style-type: none"> · 開啟（自動） <p>選擇此模式可節省電力。在此模式中，會自動指定下列設定：</p> <ul style="list-style-type: none"> · 燈泡電源：[自動] · 無訊號時燈泡功率：[節能] · 影像節能：[開啟] · 開啟（詳細） <p>您可以手動指定[燈泡電源]、[無訊號時燈泡功率]和[影像節能]。</p> · 關閉 <p>選擇此模式讓影像變得更亮。在此模式中，會自動指定下列設定：</p> <ul style="list-style-type: none"> · 燈泡電源：[最大] · 無訊號時燈泡功率：[標準] · 影像節能：[關閉] 	<p>開啟（自動）</p>

項目	預設
<p>燈泡電源</p> <p>選擇燈泡電源等級。</p> <p>如果在[預設設定 2]的[投影模式]中選擇了[標準]或[後方]，即可選擇[自動]。如果選擇[自動]，視投影位置的亮度而定，會自動切換燈泡功率等級。請務必不要擋住位於投影機頂端的光照度感應器。視投影機的位置而定，此功能可能無法正常運作。</p> <p>選擇[最大]時，會呈現最亮的影像，但耗電量也最高。選擇[低]時，耗電量最低，但影像的亮度也最低。</p> <p>啟用了[DICOM 模擬模式]、[3D 投影]或[互動模式]時，無論此項設定為何，燈泡功率都會達到最大。</p> <ul style="list-style-type: none"> · 自動 · 最大 · 高 · 中 · 低 	<p>自動</p>
<p>無訊號時燈泡功率</p> <p>指定沒有輸入訊號時是否降低燈泡功率。如果選擇[節能]，投影機會在輸入訊號消失 30 秒後降低燈泡功率。</p> <ul style="list-style-type: none"> · 節能 · 標準 	<p>節能</p>
<p>影像節能</p> <p>指定是否根據影像的亮度，自動切換燈泡功率。</p> <p>啟用了[DICOM 模擬模式]、[3D 投影]或[互動模式]時，此項功能無法運作。</p>	<p>開啟</p>
<p>無訊號時電源關閉</p> <p>選擇從最近一次輸入訊號或操作，到投影機進入待機模式，中間所經過的時間。</p> <ul style="list-style-type: none"> · 關閉 · 5 分鐘 · 10 分鐘 · 20 分鐘 · 5 分鐘 	<p>關閉</p>

項目	預設
<p>待機時電源</p> <p>指定是否在待機時節省電力。</p> <ul style="list-style-type: none"> • 節能 您可以在待機時省電，但啟動時間會較慢。 • 快開 您可以快速啟動投影機，即使機器處於待機狀態，投影機也可在影像訊號輸入時自動開始投影。不過，待機使用的電量較高。 	<p>節能</p>
<p>待機時的網路設定</p> <p>選擇待機時要啟用的網路功能。您可以停用網路功能來省電。 選取[待機時電源]中的[節能]時，可使用此項功能。</p> <ul style="list-style-type: none"> • 不使用 在待機模式中停用有線 LAN 和無線 LAN，以節省電力。若要使用有線 LAN 或無線 LAN，請按[Power]按鈕啟動投影機電源。 • 有線 LAN 您可以透過有線 LAN，從待機模式啟動投影機。 • 有線/無線 LAN（僅 RICOH PJ X3340N/WX3340N/WX4240N） 您可以透過有線 LAN 或無線 LAN，從待機模式啟動投影機。 	<p>有線 LAN</p>

預設設定 1 選單

項目	預設
自動輸入搜尋 指定是否在切換輸入訊號時，只選擇有訊號的輸入。	開啟
互動>互動模式 將互動套件連接到投影機時，可以指定是否啟用互動模式。關於互動模式的詳細資訊，請參閱互動套件隨附的手冊。 互動模式與 3D 投影無法同時啟用。如果將此設定變更為[開啟]，則[顯示設定]中的[3D 投影]會切換為[關閉]。	關閉
互動>PC 配接器登記 將電腦的 USB 配接器登記至投影機，以使用互動模式。關於如何登記電腦 USB 配接器的詳細資訊，請參閱互動套件隨附的手冊。 選擇[影像]作為輸入訊號時，無法使用此項功能。	-
電腦 2 端子 選擇 Computer2 In/Monitor Out 連接埠的功用。 <ul style="list-style-type: none"> · 輸入 您可以使用 Computer2 In/Monitor Out 連接埠來輸入 RGB 訊號。 · 輸出 您可以使用 Computer2 In/Monitor Out 連接埠來輸出 RGB 和 Y/Pb/Pr 訊號。 	輸入
警示音 指定是否在使用時發出警示音。	開啟
無訊號時的背景 選擇沒有輸入訊號時的影像顯示。 <ul style="list-style-type: none"> · 標誌 · 藍色 · 無 	標誌
顯示指示 指定是否顯示操作投影機的指示。	開啟

項目	預設
啟動畫面 指定是否在開啟投影機時，顯示啟動畫面。	開啟
使用者標誌>登記標誌 登記使用者標誌。投射要登記為使用者標誌的影像，然後執行這項功能。可以在啟動畫面上顯示使用者標誌，或是在沒有輸入訊號時，作為背景顯示。 使用者標誌最高可使用下列解析度登記： <ul style="list-style-type: none"> • RICOH PJ X3340N/X4240N：1024 × 768 像素 • RICOH PJ WX3340N/WX4240N：1280 × 800 像素 選擇[電腦 1]、[電腦 2]、[HDMI]（RGB 訊號）或[網路 PC]做為輸入訊號時，可使用此項功能。	-
使用者標誌>確認標誌 顯示登記的使用者標誌。	-
使用者標誌>重設標誌 刪除登記的使用者標誌。	-
自動對焦（僅 RICOH PJ X3340N/WX3340N） 指定是否啟用自動對焦功能。	開啟

預設設定 2 選單

項目	預設
<p>語言 / Language</p> <p>選擇顯示語言。</p> <p>可用的語言如下：</p> <p>英文、日文、西班牙文、俄文、法文、葡萄牙文、德文、義大利文、荷蘭文、波蘭文、捷克文、瑞典文、芬蘭文、匈牙利文、挪威文、丹麥文、羅馬尼亞文、希臘文、土耳其文、阿拉伯文、泰文、印尼文、簡體中文、繁體中文、韓文。</p>	英文
<p>投影模式</p> <p>根據擺放投影機方法選擇投影方法。</p> <p>選擇[吊掛]或[吊掛背投]時，則無法在[節能設定]的[燈泡電源]中選擇[自動]。</p> <p>如果在[燈泡電源]設定為[自動]時，將此設定變更為[吊掛]或[吊掛背投]，則[燈泡電源]會切換為[最大]。</p> <ul style="list-style-type: none"> • 標準 投影機置於螢幕前方時選擇此模式。 • 後方 投影機置於螢幕後方時選擇此模式。 • 吊掛 投影機安裝於螢幕前方天花板時選擇此模式。 • 吊掛背投 投影機安裝於螢幕後方天花板時選擇此模式。 	標準
<p>遙控識別碼</p> <p>選擇投影機遙控器識別碼。指定使用一支遙控器操作多部投影機時，每部投影機的識別碼。</p> <ul style="list-style-type: none"> • 1 • 2 • 3 • 4 	1

項目	預設
<p>開機方法</p> <p>選擇投影機的開機方法。</p> <ul style="list-style-type: none"> · 手動 按下[Power]按鈕時開啟投影機。 · 自動 連接電源線時，自動開啟投影機。 	手動
<p>高海拔模式</p> <p>指定是否增加風扇的速度。</p> <p>如果設定為[開啟]，風扇轉速較高。只有在海拔超過 1,500 公尺時才選擇[開啟]。海拔低於 1,500 公尺時，請勿選擇[開啟]。</p>	關閉
<p>按鍵鎖</p> <p>指定是否鎖定控制面板上的按鈕。在投影機控制面板上按下[AV Mute]10 秒，即可將此設定變更為[關閉]。</p>	關閉
<p>全部重設</p> <p>將所有選單重設為預設值。</p> <p>這項功能無法將[預設設定 1]的[使用者標誌]、[預設設定 2]的[開機密碼]和[網路應用程式設定]的[管理員密碼]，還原為預設設定。</p>	-
<p>開機密碼>登記密碼</p> <p>輸入 6 位數密碼。必須要有目前的密碼才能變更密碼。</p>	000000
<p>開機密碼>密碼保護</p> <p>指定是否在投影機啟動時輸入密碼。如果選擇此項目，投影機在拔掉電源線後再開啟時必須輸入密碼。但投影機從待機模式開啟時不需密碼。</p> <p>必須要有密碼才能變更這項設定。</p>	關閉

USB 設定選單

本節說明網路／USB 設定選單索引標籤中，USB 設定選單的項目。

設定

靜態影像

項目	預設
顯示效果 選擇切換影像的顯示效果。 <ul style="list-style-type: none"> • 無 • 推動 下一個影像會推動目前的影像。 • 擦拭 下一個影像會擦拭掉目前的影像。 • 淡出 目前的影像會淡出，下一個影像則淡入。 	無
顯示間隔 (秒) 輸入投影片切換間隔，範圍在 5 至 999 秒之間。	5 秒

動態影像

項目	預設
重複 指定是否重複播放視訊。	關閉

一般

項目	預設
自動開始播放投影片 指定是否在投影機連接至 USB 裝置時，自動開始播放投影片。	關閉

項目	預設
移除 USB 記憶體 執行這個命令時可以移除 USB 裝置。	-

顯示狀態

USB 記憶體

項目	預設
USB 記憶體可用空間 (KB) 顯示 USB 裝置的可用空間 (以 KB 為單位)。	-
USB 記憶體存取狀態 顯示是否可以存取 USB 裝置。	-

韌體版本

項目	預設
網路 / USB 功能韌體版本 顯示網路與 USB 功能的韌體版本。	-
節電 IO 韌體版本 顯示節電 IO 韌體版本。	-

網路設定選單

本節說明網路／USB 設定選單索引標籤中的網路設定選單項目。

有線 LAN

有線 LAN 設定

項目	預設
<p>傳輸速度</p> <p>選擇符合您網路環境的有線 LAN 速度。建議選擇[自動交涉]。</p> <ul style="list-style-type: none"> · 自動交涉 · 10BASE-T 全雙工 · 10BASE-T 半雙工 · 100BASE-TX 全雙工 · 100BASE-TX 半雙工 	自動交涉

5

TCP/IP 設定

項目	預設
<p>DHCP</p> <p>指定要啟用或停用 DHCP。</p> <p>如果選擇了[啟用]，IP 位址會由 DHCP 伺服器自動配置。如果選擇了[停用]，請手動輸入 IP 位址、子網路遮罩與預設閘道。</p>	啟用
<p>IP 位址</p> <p>輸入投影機的 IP 位址。</p>	0.0.0.0
<p>子網路遮罩</p> <p>輸入子網路遮罩。</p>	0.0.0.0
<p>預設閘道</p> <p>輸入預設閘道。</p>	0.0.0.0

無線 LAN (僅 RICOH PJ X3340N/WX3340N/WX4240N)

簡易設定

項目	預設
簡易無線 LAN 設定 取得登記在存取點的無線 LAN 設定，並自動為投影機指定基礎架構模式無線 LAN 設定。 視存取點而定，這項功能可能無法作用。	-

無線 LAN 設定

項目	預設
通訊模式 選擇無線 LAN 通訊模式。 <ul style="list-style-type: none"> • 基礎結構 想要將投影機連線到無線 LAN 網路時，請選擇此模式。在此模式中，您須要指定[SSID]和[安全性]與[TCP/IP 設定]中的項目。 • Adhoc 想要直接連接投影機和電腦時，請選擇此模式。在此模式中，投影機會自動指定[SSID]和[安全性]與[TCP/IP 設定]中的項目。 	Adhoc
SSID 選擇了[基礎結構]時，請輸入 SSID，以連線至無線 LAN 網路。最多輸入 32 個字元。	(空白)
頻道 如果選擇了[Adhoc]，請選擇要使用的頻道。 選擇符合正在使用的無線 LAN 類型的頻道。 可使用的頻道視國家而有所不同。 <ul style="list-style-type: none"> • 2.4 GHz：1、2、3、4、5、6、7、8、9、10、11 	11

安全性

項目	預設
<p>驗證方法</p> <p>選擇無線 LAN 驗證方法。</p> <ul style="list-style-type: none"> • 開放式系統 • WEP 共用金鑰 • WPA-PSK • WPA2-PSK 	開放式系統
<p>加密方法</p> <p>選擇無線 LAN 加密方法。</p> <p>如果選擇[不加密]，將不會將通訊加密。只有在選擇了[驗證方法]的[開放式系統]時，才可選擇[不加密]。</p> <p>如果選擇[驗證方法]的[開放式系統]或[WEP 共用金鑰]，請選擇[WEP]。</p> <p>若在[驗證方法]中選擇[WPA-PSK]或[WPA2-PSK]，請選擇[TKIP]或[CCMP]。</p> <ul style="list-style-type: none"> • 不加密 • WEP • TKIP • CCMP 	不加密
<p>傳輸 WEP 金鑰號碼</p> <p>如果選擇[加密方法]的[WEP]，請選擇用於驗證與加密傳輸的金鑰號碼。</p> <ul style="list-style-type: none"> • 1 • 2 • 3 • 4 	1

項目	預設
<p>網路金鑰</p> <p>如果選擇[驗證方法]的[WEP 共用金鑰]或[開放式系統]，且選擇[加密方法]的[WEP]，請輸入 WEP 金鑰。</p> <p>使用 64 位元 WEP 時，十六進位最多可使用 10 個字元，ASCII 則最多可使用 5 個字元。使用 128 位元 WEP 時，十六進位最多可使用 26 個字元，ASCII 則最多可使用 13 個字元。</p> <p>如果選擇[驗證方法]的[WPA-PSK]或[WPA2-PSK]，請輸入 PSK。</p> <p>使用 PSK 時，十六進位最多可使用 64 個字元，ASCII 則可使用 8 至 63 個字元。</p>	(空白)

TCP/IP 設定

項目	預設
<p>DHCP</p> <p>指定要啟用或停用 DHCP。</p> <p>如果選擇了[啟用]，IP 位址會由 DHCP 伺服器自動配置。如果選擇[停用]，請手動輸入 IP 位址、子網路遮罩與預設閘道。</p>	停用
<p>IP 位址</p> <p>輸入投影機的 IP 位址。</p>	0.0.0.0
<p>子網路遮罩</p> <p>輸入子網路遮罩。</p>	0.0.0.0
<p>預設閘道</p> <p>輸入預設閘道。</p>	0.0.0.0

重設無線 LAN 設定

項目	預設
<p>重設無線 LAN 設定</p> <p>將所有無線 LAN 設定還原成預設值。</p>	-

LAN 一般

指定有線 LAN 與無線 LAN 設定。

網路介面 (RICOH PJ X3340N/WX3340N/WX4240N)

項目	預設
網路介面 選擇要使用的網路介面。 <ul style="list-style-type: none"> · 有線 LAN · 無線 LAN · 有線 LAN 優先 如果透過乙太網路連接線連接至網路，有線 LAN 有優先權。使用無線 LAN 時，請中斷乙太網路連接線的連接。 <ul style="list-style-type: none"> · 停用 	有線 LAN 優先

5

網路介面 (RICOH PJ X4240N)

項目	預設
網路介面 指定是否啟用或停用有線 LAN。 <ul style="list-style-type: none"> · 有線 LAN · 停用 	有線 LAN

DNS 設定

項目	預設
主要 DNS 伺服器位址 輸入主要 DNS 伺服器的 IP 位址。	0.0.0.0
次要 DNS 伺服器位址 輸入次要 DNS 伺服器的 IP 位址。	0.0.0.0
主機名稱 顯示投影機的主機名稱。 [投影機識別碼]中的[投影機名稱]會當成投影機的主機名稱。	-

項目	預設
網域名稱 輸入投影機的網域名稱。最多輸入 63 個字元。	(空白)

投影機搜尋設定

項目	預設
投影機搜尋 指定是否在投影機與連接至投影機的裝置位於相同網路時，自動搜尋投影機。	啟用

HTTP 用戶端設定

5

項目	預設
HTTP 代理伺服器連接埠 輸入 HTTP 代理伺服器連接埠，範圍介於 1 和 65535。	80
HTTP 代理伺服器名稱 輸入 HTTP 代理伺服器名稱，最多 128 個字元。	(空白)
HTTP 代理使用者名稱 輸入 HTTP 代理使用者名稱，最多 31 個字元。	(空白)
HTTP 代理密碼 輸入 HTTP 代理密碼，最多 31 個字元。	(空白)

HTTP 伺服器設定

項目	預設
HTTP 連接埠 輸入 HTTP 連接埠，範圍介於 1 和 65535。	80

管理憑證

項目	預設
匯入裝置憑證 將儲存在 USB 記憶裝置中的裝置憑證匯入投影機。 將 USB 記憶裝置插入投影機的 USB 連接埠，以顯示檔案清單。選擇要從檔案清單匯入的裝置憑證。	-
憑證清單 顯示裝置憑證清單。在這個畫面中可以確認裝置憑證的詳細資訊或刪除裝置憑證。	-

投影機識別碼

項目	預設
投影機名稱 輸入識別碼，在網路上識別投影機。最多輸入 16 個字元。投影機名稱可使用英數字元、連字號和英文句點。投影機名稱的第一個字元只能使用英文字母。連字號和英文句點不能連續輸入，也不能做為投影機名稱的最後一個字元。	RPJxxxxxx* ¹
識別代碼 輸入使用 QuickProjection 連接投影機與電腦的 4 位數識別代碼。	0000 到 9999* ²

*1 xxxxxx 是有線 LAN 之 MAC 位址的最後六碼。

*2 每部投影機預設設定具有獨特的識別代碼。

設定精靈

項目	預設
網路設定精靈 開啟[網路設定精靈]畫面。關於[網路設定精靈]畫面的詳細資訊，請參閱 p.62 「將投影機連接至網路」。	-

顯示狀態

有線 LAN

項目	預設
顯示目前的有線 LAN 設定。您可以確認下列項目： 連線狀態、MAC 位址、傳輸速度、IP 位址、子網路遮罩、預設閘道	-

無線 LAN (僅 RICOH PJ X3340N/WX3340N/WX4240N)

項目	預設
顯示目前的無線 LAN 設定。您可以確認下列項目： 連線狀態、無線電場強度、MAC 位址、存取點 BSSID、通訊模式、傳輸速度、頻道、SSID、驗證方法、加密方法、IP 位址、子網路遮罩、預設閘道	-

韌體版本

項目	預設
網路 / USB 功能韌體版本 顯示網路與 USB 功能的韌體版本。	-
節電 IO 韌體版本 顯示節電 IO 韌體版本。	-

網路應用程式設定選單

本節說明網路／USB 設定選單索引標籤中的網路應用程式設定選單項目。

管理工具

AMX Device Discovery

項目	預設
AMX Device Discovery 指定是否允許以 AMX Device Discovery 來控制並監視投影機。若要使用此功能，網路環境中需要 AMX 控制器。關於 AMX Device Discovery 的詳細資訊，請參閱 AMX LLC 網站。	關閉

Crestron RoomView

項目	預設
Crestron RoomView 指定是否允許以 Crestron RoomView 來控制並監視投影機。關於 Crestron RoomView 的詳細資訊，請參閱 p.126 「使用 Crestron RoomView 來控制並監視投影機」。	關閉
Crestron WebUI 使用者驗證 指定是否以密碼限制存取 Crestron WebUI。	關閉
Crestron WebUI 使用者密碼 輸入 Crestron WebUI 使用者驗證的密碼（最多 26 個字元）。	（空白）
Crestron WebUI 管理員驗證 指定是否以密碼限制存取 Crestron WebUI 工具畫面。	關閉
Crestron WebUI 管理員密碼 輸入 Crestron WebUI 管理員驗證的密碼（最多 26 個字元）。	（空白）
Control System IP 位址 輸入 Crestron Control System 的 IP 位址。	0.0.0.0
Control System IP 識別碼 輸入用來連線到 Crestron Control System 的 IP 識別碼。	3

項目	預設
Control System 連接埠 輸入用來和 Crestron Control System 通訊的連接埠編號。	41794

PJLink

項目	預設
PJLink 驗證 指定是否要設定 PJLink 驗證。	關閉
PJLink 密碼 設定 PJLink 驗證時，請使用最多 32 個字元輸入密碼。	(空白)

安全性

項目	預設
管理員驗證 指定是否要設定管理員驗證。變更此項設定需有管理員密碼。 如果設定了管理員驗證，則下列操作需要密碼： <ul style="list-style-type: none"> 變更[傳輸 WEP 金鑰號碼]、[網路金鑰]、[Crestron WebUI 使用者驗證]、[Crestron WebUI 使用者密碼]、[Crestron WebUI 管理員驗證]、[Crestron WebUI 管理員密碼]、[PJLink 驗證]和 [PJLink 密碼] 使用簡易無線 LAN 設定功能和[網路設定精靈]畫面 匯入或刪除裝置憑證 執行[@Remote：韌體更新] 透過網路開啟或關閉投影機 	關閉
管理員密碼 輸入管理員密碼，最多 32 個字元。變更管理員密碼需有目前的密碼。	(空白)

伺服器

遠端投影控制

項目	預設
<p>遠端投影控制</p> <p>指定是否啟用遠端投影控制功能。遠端投影控制功能可讓您透過網路，投影平板電腦或智慧型手機上的影像。</p> <p>關於如何使用此功能投射影像的詳細資訊，請參閱此功能之應用程式隨附的手冊。</p>	開啟

投影伺服器設定

項目	預設
<p>伺服器 URL</p> <p>輸入儲存了要使用投影伺服器功能投射的檔案的伺服器根目錄 URL。最多輸入 128 個字元。</p>	(空白)
<p>索引檔案</p> <p>輸入投影伺服器上索引檔案的名稱。最多輸入 31 個字元。</p>	(空白)
<p>HTTP 代理伺服器使用量</p> <p>指定是否要使用 Proxy 伺服器。</p>	否
<p>存取限制類型</p> <p>指定是否要在存取投影伺服器時，顯示存取號碼輸入畫面。</p> <p>如果存取投影伺服器要受到存取號碼的限制，請選擇[存取號碼]。</p> <ul style="list-style-type: none"> · 無 · 存取號碼 	無

靜態影像

項目	預設
顯示效果 選擇切換影像的顯示效果。 <ul style="list-style-type: none"> • 無 • 推動 下一個影像會推動目前的影像。 • 擦拭 下一個影像會擦拭掉目前的影像。 • 淡出 目前的影像會淡出，下一個影像則淡入。 	無
顯示間隔 (秒) 輸入投影片切換間隔，範圍在 5 至 999 秒之間。	5 秒

韌體更新

下列項目只有註冊@Remote 服務的使用者能夠使用。

項目	預設
@Remote：通知韌體更新 指定是否要顯示韌體更新通知訊息。	是
@Remote：韌體更新 透過@Remote 服務執行韌體更新。	-

顯示狀態

PJLink

項目	預設
PJLink 等級 顯示 PJLink 等級。	-

韌體版本

項目	預設
網路／USB 功能韌體版本 顯示網路與 USB 功能的韌體版本。	-
節電 IO 韌體版本 顯示節電 IO 韌體版本。	-

顯示狀態

項目
輸入 顯示選擇的輸入訊號。
解析度 顯示解析度。 選擇[電腦 1]、[電腦 2]或[HDMI]做為輸入訊號時，會顯示此項目。
頻率 顯示同步的頻率。 選擇[電腦 1]、[電腦 2]或[HDMI]做為輸入訊號時，會顯示此項目。
同步 顯示同步訊號極性。 選擇[電腦 1]或[電腦 2]做為輸入訊號時，會顯示此項目。
訊號格式 顯示 Y/Pb/Pr 訊號格式。 選擇[Y/Pb/Pr]或[HDMI]（Y/Pb/Pr 訊號）做為輸入訊號時，會顯示此項目。
影像模式 顯示影像訊號色彩格式。 如果選擇[影像]為輸入訊號，就會出現這個項目。
燈泡時間 顯示燈泡使用時間。
燈泡重設次數 顯示燈泡更換次數。
全部時間 顯示投影機使用時間。
CO2 減低總量 顯示將燈泡設定為節能模式時，因而減少的二氧化碳總量。

項目
節能時間比例 顯示燈泡功率未設定為最大時的時間，佔總使用時間的比例。使用節能模式可節省電力。
主要韌體版本 顯示主機板上的韌體版本。

6. 疑難排解

本章說明指示燈亮起時的基本問題與疑難排解方法。

指示燈顯示清單

發生故障時，投影機會透過[Power]按鈕、指示燈以及警示音發出通知。檢查指示燈狀態，並採取下列動作。

指示燈位置

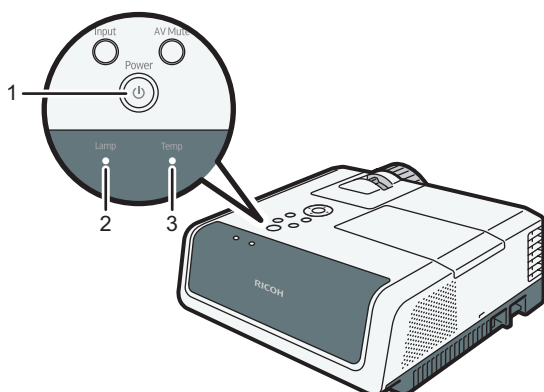

CUD077

1. [Power]按鈕

2. 燈泡指示燈

3. 溫度指示燈

「」代表指示燈正在閃動。

Status	原因	解決方案
無法開啟投影機。  Lamp Temp ○ ○	投影機故障。	拔除電源線，並聯絡您的服務代表。
顯示「硬體錯誤」，投影機在操作時關機。  Lamp Temp ○ ○	投影機故障。	拔除電源線，稍候片刻，然後重新開啟投影機。 如果問題無法解決，請聯絡您的服務代表。

Status	原因	解決方案
<p>燈泡在操作時熄滅或不會亮起。</p> 	<ul style="list-style-type: none"> 燈泡過熱，無法開啟。 燈泡壽命已盡。 投影機故障。 	<ul style="list-style-type: none"> 拔除電源線，稍候片刻，然後重新開啟投影機。 如果燈泡燒壞，請更換新的燈泡。關於如何更換燈泡的詳細資訊，請參閱 p.118 「更換燈泡」。
<p>燈泡未熄滅。</p>  <p>閃爍間隔：2 秒</p>	<p>投影機故障。</p>	<p>拔除電源線，稍候片刻，然後重新開啟投影機。</p> <p>如果問題無法解決，請聯絡您的服務代表。</p>
<p>投影機在操作時關機，或無法開機。</p>  <p>閃爍間隔：1 秒</p>	<p>未正確安裝燈泡蓋。</p>	<p>拔除電源線，重新正確安裝燈泡蓋。關於如何安裝燈泡蓋的詳細資訊，請參閱 p.118 「更換燈泡」。</p>
<p>顯示「溫度錯誤」，投影機在操作時關機。</p> 	<ul style="list-style-type: none"> 內部過熱。 在高溫環境下使用投影機。 	<p>安裝投影機時，不要阻塞進氣與排氣口。</p> <p>拔除電源線，稍候片刻，然後重新開啟投影機。</p>
<p>顯示「風扇錯誤」，投影機在操作時關機。</p> 	<p>投影機的冷卻電扇故障。</p>	<p>拔除電源線，並聯絡您的服務代表。</p>

常見問題

如果您覺得發生了故障，請先檢查以下項目，再聯絡服務代表。

問題	解決方案
無法開啟電源。	<ul style="list-style-type: none"> • 確認電源插頭或接頭已正確連接。 • 確認燈泡蓋已正確安裝。 關於詳細資訊，請參閱 p.118 「更換燈泡」。
電源在使用時關閉。	<ul style="list-style-type: none"> • 確認投影機的使用環境符合可接受的溫度範圍內。 • 確認通風口通暢。
沒有影像。	<ul style="list-style-type: none"> • 如果[預設設定 1]的[自動輸入搜尋]設定為[關閉]，請確認輸入訊號已正確切換。 關於詳細資訊，請參閱 p.87 「預設設定 1 選單」。 • 確認沒有開啟靜音功能。 關於詳細資訊，請參閱 p.47 「使畫面暫時變成空白並靜音」。 • 檢查[影像調整]的[亮度]設定。 關於詳細資訊，請參閱 p.78 「影像調整選單」。 • 確認電腦或影音設備已正確連接至投影機。 關於詳細資訊，請參閱 p.31 「連接設備至投影機」。 • 確認電腦的影像輸出已正確切換。 關於詳細資訊，請參閱 p.38 「投影筆記型電腦的畫面」。 • 確認電腦或影音設備可以正確運作。

問題	解決方案
沒有聲音。	<ul style="list-style-type: none"> • 按下[Input]按鈕。 關於詳細資訊，請參閱 p.37 「基本操作」。 • 確認沒有開啟靜音功能。 關於詳細資訊，請參閱 p.47 「使畫面暫時變成空白並靜音」。 • 檢查喇叭的音量調整。 關於詳細資訊，請參閱 p.46 「調整喇叭音量」。 • 確認電腦或影音設備已正確連接至投影機。 關於詳細資訊，請參閱 p.31 「連接設備至投影機」。 • 確認電腦或影音設備可以正確運作。
影像無法正常投射。	<ul style="list-style-type: none"> • 確認輸入訊號相容於投影機。 關於詳細資訊，請參閱 p.134 「相容的訊號清單」。 • 檢查錄影帶或其他視訊來源的狀態。 • 執行[影像調整]中的[自動設定訊號]。 關於詳細資訊，請參閱 p.78 「影像調整選單」。 • 檢查電腦顯示驅動程式的設定。關於詳細資訊，請參閱電腦隨附的手冊。
影像模糊。 部分影像失焦。	<ul style="list-style-type: none"> • 確認鏡頭是否乾淨。 關於詳細資訊，請參閱 p.117 「清潔鏡頭」。 • 檢查焦點調整。 關於詳細資訊，請參閱 p.42 「調整對焦」。 • 確認投影距離在投影機的範圍內。 關於詳細資訊，請參閱 p.27 「投影距離與螢幕大小的關係」。 • 檢查投影機與螢幕的安裝角度。 關於詳細資訊，請參閱 p.41 「調整投影角度」。 • 檢查[影像調整]的[銳利度]與[階段]設定。 關於詳細資訊，請參閱 p.78 「影像調整選單」。

問題	解決方案
影像很暗。	<ul style="list-style-type: none"> • 檢查[影像調整]的[亮度]與[對比]設定。 關於詳細資訊，請參閱 p.78 「影像調整選單」。 • 確認燈泡的使用壽命未盡。 關於詳細資訊，請參閱 p.106 「顯示狀態」。 • 檢查[影像調整]的[RGB 輸入範圍]設定。 關於詳細資訊，請參閱 p.78 「影像調整選單」。 • 確認[顯示設定]中的[3D 投影]已設為[關閉]。 關於詳細資訊，請參閱 p.81 「顯示設定選單」。
色彩不鮮明。 色調不佳。	<ul style="list-style-type: none"> • 檢查[影像調整]的[色彩飽和度]、[R-等級]、[G-等級]與[B-等級]設定。 關於詳細資訊，請參閱 p.78 「影像調整選單」。 • 確認螢幕是否清潔。 • 檢查[顯示設定]中的[牆壁色彩模式]設定。 關於詳細資訊，請參閱 p.81 「顯示設定選單」。 • 確認燈泡的使用壽命未盡。 關於詳細資訊，請參閱 p.106 「顯示狀態」。
投影機的操作按鍵沒有回應。	<ul style="list-style-type: none"> • 確認[預設設定 2]的[按鍵鎖]未設定為[開啟]。 關於詳細資訊，請參閱 p.89 「預設設定 2 選單」。
遙控器沒有回應。	<ul style="list-style-type: none"> • 確認指派給遙控器的識別碼和[預設設定 2]的[遙控識別碼]設定相同。 關於詳細資訊，請參閱 p.89 「預設設定 2 選單」。 • 確認遙控器電池的使用壽命未盡。 • 確認電池已正確裝入遙控器。 關於詳細資訊，請參閱 p.22 「裝入遙控器電池」。 • 確認遙控器在有效範圍內。 關於詳細資訊，請參閱 p.21 「遙控器有效範圍」。 • 確認遙控器與投影機之間沒有障礙物。 • 確認遙控接收器沒有暴露在強光下。

問題	解決方案
顯示語言為不明。	<ul style="list-style-type: none"> 按下[Menu]按鈕，然後在[⚙️]索引標籤的 Language/XXX] (XXX 代表目前的顯示語言) 中選取顯示語言。 關於詳細資訊，請參閱 p.89 「預設設定 2 選單」。
USB 裝置沒有影像。	<ul style="list-style-type: none"> 確認 USB 記憶裝置已正確連接。 確認連接的 USB 記憶裝置相容於投影機。 確認 JPEG 或 MPEG 檔案已儲存在 USB 記憶裝置。 確認壓縮格式、檔案大小與其他條件皆相容於投影機。 關於詳細資訊，請參閱 p.51 「從 USB 裝置投射影像的要求」。
有線 LAN 已停用。	<ul style="list-style-type: none"> 檢查[網路/USB 設定]下[網路設定]的[有線 LAN 設定]設定。 關於詳細資訊，請參閱 p.93 「網路設定選單」。
無線 LAN 已停用。	<ul style="list-style-type: none"> 檢查[網路/USB 設定]下[網路設定]的[無線 LAN 設定]設定。 關於詳細資訊，請參閱 p.93 「網路設定選單」。 確認電腦與投影機之前沒有障礙物。 確認電腦的作業系統相容於 QuickProjection。 關於詳細資訊，請參閱 p.68 「如何使用 QuickProjection」。 若要透過臨機操作無線通訊來投射影像，請使用管理員權限登入電腦。 請確認投影機不在待機模式下。

存取線上知識庫

如果對於投影機有任何問題，請參閱知識庫。請造訪我們下列的全球網站，然後存取您所用語言的知識庫頁面。

<http://www.rioh.com/support/>

您可以使用產品名稱或關鍵字搜尋知識庫。

7. 維護

本章說明投影機的操作注意事項與維護。

操作注意事項

⚠注意

- 本產品的光源使用汞蒸氣燈泡，在啟動時會產生高壓。燈泡具有下列特性，請務必在瞭解內容之後小心處理。
 - 劣化或搖晃可能造成燈泡壽命終止或燈泡爆炸。如果燈泡爆炸，可能產生巨大噪音。
 - 視個別燈泡和其操作狀況而定，燈泡壽命終止或爆炸的時間有所不同。燈泡有可能在第一次使用時爆炸。
 - 如果使用的燈泡已超過更換期限，則爆炸的可能性會提高。
 - 如果燈泡爆炸，玻璃碎片可能會在產品內部散射，或從通風口或其他開口噴出。
 - 如果燈泡爆炸，燈管內的微量水銀蒸氣和玻璃碎片，可能會從通風口或其他開口噴出。

⚠注意

- 如何處理燈泡爆炸
 - 如果燈泡爆炸，請將產品的電源線拔除，並離開房間，直到確認蒸氣完全散掉為止。
 - 如果燈泡爆炸，而您覺得您吸入了玻璃碎片或水銀蒸氣，或玻璃碎片或水銀蒸氣跑進眼睛，請立刻就醫。
 - 將產品周圍完全清理乾淨，同時小心不要讓玻璃碎片弄傷自己。
 - 丟棄原來位於產品附近的所有食物。
 - 請服務代表更換燈泡並檢查產品。

使用投影機時，請注意以下要點：

- 徒手搬運投影機時，請使用雙手握住，並維持機身於水平位置。如果您以單手握住投影機，蓋子可能會掉落或是您可能會摔了機器。
- 如果要在震動及搖晃的情況下移動投影機，請同時使用包裝盒與內附攜帶包。僅使用攜帶包運輸，可能會因為搖晃或震動而損壞投影機。此外，將投影機裝在受損的包裝盒中運輸，也可能損壞投影機，因此，請使用狀況良好的包裝盒。
- 請勿在投影機上噴灑殺蟲劑等揮發性物質。另外，請勿讓投影機長期接觸到橡膠或乙烯產品。否則可能導致褪色或掉漆。

- 投影機不能長期連續操作。此外，使用前，請從包裝盒取出投影機。在這些條件下使用投影機如果發生故障，即使保固仍有效，還是需要收取維修費。
- 請勿在暖爐附近等很高溫的位置使用。否則可能導致投影機故障或縮短使用壽命。
- 避開煙霧瀰漫的位置。微粒物質可能會附著在光學零件上，縮短使用壽命，導致影像變暗。
- 在電視機或收音機附近使用投影機，可能會對影像與聲音導致不良影響。如果發生這種情況，請將投影機搬離電視機或收音機。
- 將投影機從低溫移至高溫位置，可能會因為凝結，在投影機鏡頭與零件上形成水滴。持續在這種條件下使用，可能會導致故障，因此請勿在水滴蒸發前使用投影機。
- 高空的空氣稀薄，投影機的冷卻效率會降低。使用前，請在[高海拔模式]選擇[開啟]。
- 請勿在極度傾斜的位置使用投影機（ $\pm 20^\circ$ 或更大）。否則會造成故障或縮短使用壽命。
- 請勿使用苯或稀釋劑。否則可能導致投影機變形、變色或外漆剝落。另外，請勿使用沾了化學物質的抹布。

清潔投影機

⚠警告

- 請勿拆下本手冊未提及的蓋子或螺絲。產品內部有高電壓的元件，可能導致觸電。如果產品內部有元件需要維護、調整或修理，請聯絡服務代表。
- 請勿拆解或修改產品。否則可能導致傷害或故障。

⚠警告

- 若要針對安裝於牆壁或天花板上的投影機，進行清潔或零件更換，請聯絡您的業務或服務代表。
 - 請勿嘗試對安裝於牆壁或天花板高處的投影機，進行清潔或更換零件。這麼做可能會使得投影機掉落而造成人身受傷。
 - 請勿針對安裝於牆壁或天花板上的投影機打開其燈蓋。這麼做可能會使燈蓋掉落。如果燈泡破裂，玻璃碎片可能會掉落而造成人身受傷。

⚠注意

- 對機器執行維護時，務必將電源線從牆壁插座拔除。

清潔鏡頭

清潔鏡頭時，請務必完成以下動作：

- 使用市售的吹氣球或清潔玻璃的布、清潔紙巾、合成鏡頭清潔劑等。
- 鏡頭表面很容易刮傷，請勿以硬物摩擦或敲打。

清潔投影機

清潔投影機時，請務必完成以下項目：

- 清潔前，請拔下電源插頭。
- 使用軟布輕拭投影機上的髒污。使用溼布可能會讓水滲入投影機，導致觸電或故障。
- 請勿使用苯或稀釋劑。否則可能導致投影機變形、變色或外漆剝落。另外，請勿使用沾了化學物質的抹布。

更換燈泡

⚠警告

- 更換燈泡前，請先關閉電源，稍候至少一小時，讓產品完全冷卻。如果沒有完全冷卻，可能會因為產品內部與燈泡的熱度而燙傷或受傷。更換燈泡時，如果沒有從電源插座拔除電源線，可能會觸電或爆炸。
- 處理用過的燈泡時，請小心不要弄破。如果碎裂，可能會造成傷害。

⚠警告

- 若要針對安裝於牆壁或天花板上的投影機，進行清潔或零件更換，請聯絡您的業務或服務代表。
 - 請勿嘗試對安裝於牆壁或天花板高處的投影機，進行清潔或更換零件。這麼做可能會使得投影機掉落而造成人身受傷。
 - 請勿針對安裝於牆壁或天花板上的投影機打開其燈蓋。這麼做可能會使燈蓋掉落。如果燈泡破裂，玻璃碎片可能會掉落而造成人身受傷。

⚠注意

- 更換燈泡時，請務必選用專用的新燈泡。如果使用非專用的燈泡，可能會爆炸，造成傷害。

⚠注意

- 本產品的光源使用汞蒸氣燈泡，在啟動時會產生高壓。燈泡具有下列特性，請務必在瞭解內容之後小心處理。
 - 劣化或搖晃可能造成燈泡壽命終止或燈泡爆炸。如果燈泡爆炸，可能產生巨大噪音。
 - 視個別燈泡和其操作狀況而定，燈泡壽命終止或爆炸的時間有所不同。燈泡有可能在第一次使用時爆炸。
 - 如果使用的燈泡已超過更換期限，則爆炸的可能性會提高。
 - 如果燈泡爆炸，玻璃碎片可能會在產品內部散射，或從通風口或其他開口噴出。
 - 如果燈泡爆炸，燈管內的微量水銀蒸氣和玻璃碎片，可能會從通風口或其他開口噴出。

⚠ 注意

- 如何處理燈泡爆炸
 - 如果燈泡爆炸，請將產品的電源線拔除，並離開房間，直到確認蒸氣完全散掉為止。
 - 如果燈泡爆炸，而您覺得您吸入了玻璃碎片或水銀蒸氣，或玻璃碎片或水銀蒸氣跑進眼睛，請立刻就醫。
 - 將產品周圍完全清理乾淨，同時小心不要讓玻璃碎片弄傷自己。
 - 丟棄原來位於產品附近的所有食物。
 - 請服務代表更換燈泡並檢查產品。

★ 重要訊息

- 燈泡是玻璃製品。請勿徒手接觸玻璃表面，或是用力拍打、破壞。
- 投影機的燈泡內含微量的無機汞，對環境有害。請小心不要打破用過的燈泡，並依照當地法規來處理，或請聯絡業務代表或服務代表。

如果燈泡需要更換，會出現「燈泡已達壽命週期。請更換。」訊息。請依照指示更換燈泡。

如果[節能設定]的[燈泡電源]指定為[最大]，請在使用約 3,500 小時後更換燈泡。如果設定為[低]，請在使用約 5,000 小時後更換。不過，視燈泡特性和燈泡使用方式而定，在出現此訊息前影像可能會變暗或燈泡可能會熄滅。我們建議備好備用燈泡以防萬一。

請勿在燈泡亮起後立刻重複關閉投影機，或是在關閉投影機後立即開啟。這麼做可能會損壞燈泡或縮短其使用壽命。

另外，長時間使用燈泡，影像可能變暗，或是燈泡燒壞。如果發生這種情況，請更換新燈泡。

您需使用十字螺絲起子來更換燈泡。

1. 將燈泡外蓋滑向右側後拆下。

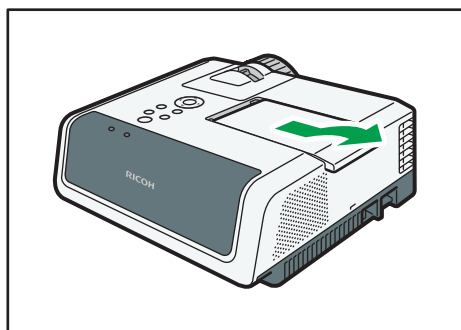

CUD021

2. 鬆開燈泡內蓋右側的螺絲，然後取下燈泡內蓋。

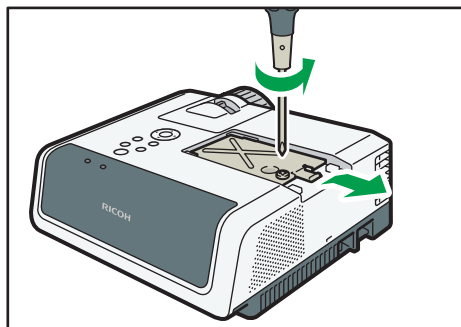

CUD022

3. 鬆開燈泡單元左側的兩顆螺絲。

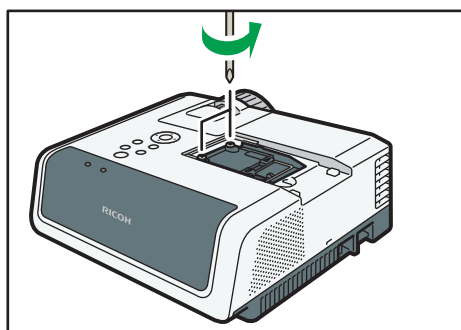

CUD023

4. 拉起金屬把手。

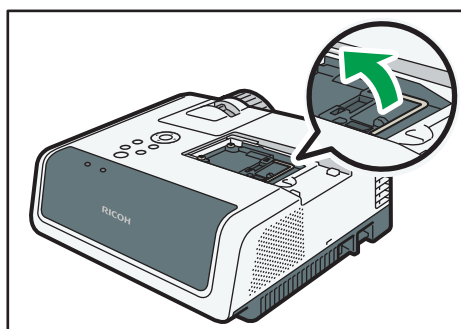

CUD024

5. 握住把手，從投影機拉出燈泡單元。

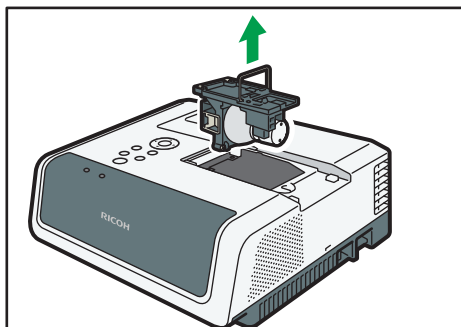

CUD025

6. 裝入新的燈泡單元。

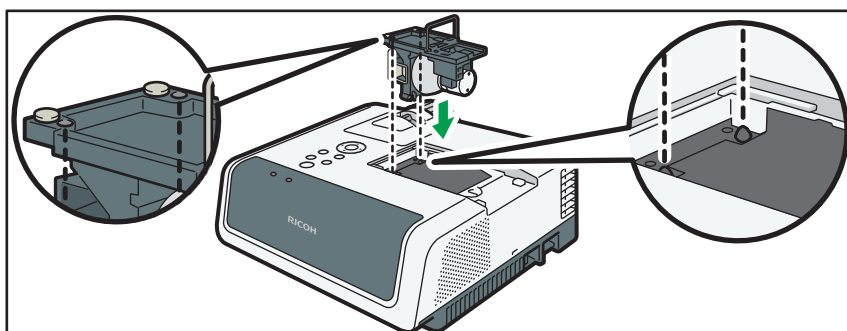

CUD026

確認投影機內部的小凸出物部分已正確插入燈泡單元的孔。

7. 鎖緊燈泡單元左側的兩顆螺絲。

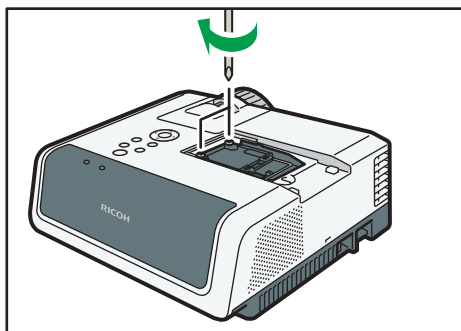

CUD027

8. 從右方滑入裝上燈泡內蓋。

確定燈泡內蓋已插入投影機內的縫隙。

9. 鎖緊燈泡內蓋右側的螺絲。

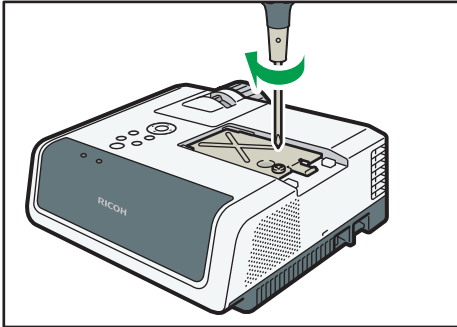

CUD028

10. 將燈泡外蓋放在投影機上，然後往左側滑動。

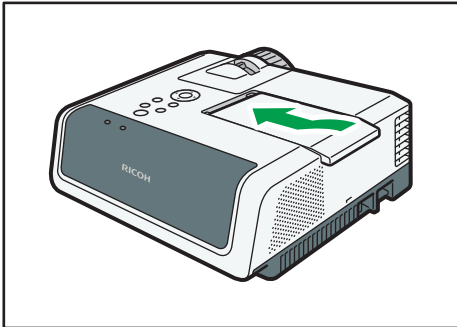

CUD029

確定燈泡外蓋左緣上的凸起片已正確插入投影機上的孔洞。

正確安裝燈泡外蓋。安裝不正確，燈泡或投影機可能無法亮起或開機。

11. 重設燈泡時間。

關於重設方法，請參閱燈泡隨附的手冊。

↓ 註

- 燈泡的使用壽命可以使用[顯示狀態]的[燈泡時間]來驗證。
- 燈泡可能會在未達使用壽命前，或是更換訊息出現前停止作用。

使用 Projector Management Utility 管理投影機

Projector Management Utility 符合 PJLink 等級 1 標準，亦相容於所有等級 1 指令。

單一電腦最多可以管理 100 台連接至網路的投影機。

Projector Management Utility 操作環境如下所述。

- 支援的作業系統
 - Windows XP Professional、Home Edition，SP3 或更新版本（32 位元版本）
 - Windows Vista Ultimate、Business、Home Premium、Home Basic，SP2 或更新版本（32 位元和 64 位元版本）
 - Windows 7 Home Premium、Professional、Ultimate、Enterprise（32 位元和 64 位元版本）
 - Windows 8、Pro、Enterprise（32 位元和 64 位元版本）
 - Windows Server 2008 Standard SP2 或更新版本（32 位元和 64 位元版本）
 - Windows Server 2008 R2 Standard SP1 或更新版本（64 位元版本）
- 記憶體大小
您使用之電腦的作業系統所建議的記憶體大小
- 螢幕解析度
800 × 600 像素以上

註

- 這個軟體主要用來控制並監視本公司製造的投影機。如果用來控制其他投影機，可能無法正常作用。

安裝 Projector Management Utility

Projector Management Utility 包含在隨附的光碟片中。

以管理員權限登入電腦以安裝或解除安裝公用程式。

1. 關閉所有應用程式。
2. 將光碟放入電腦的光碟機中。
3. 指定語言。
此時會出現啟動程式畫面。
4. 按一下[Projector Management Utility]。
5. 依照螢幕上的指示，安裝應用程式。

6. 安裝完成後，結束安裝程式。

捷徑圖示已建立在桌面上。

↓ 註

- 若要解除安裝 Projector Management Utility，請使用[控制台]中的程式刪除功能來刪除「RICOH Projector Management Utility」。

使用 Projector Management Utility 的必要設定

確認網路暢通，投影機可以連線。在[無線 LAN]或[有線 LAN]中指定設定。

若要使用 Projector Management Utility 控制投影機，必須指定以下設定：

- [網路設定]的[投影機識別碼]
- [網路應用程式設定]的[PJLink]項目

關於詳細資訊，請參閱 p.93 「網路設定選單」和 p.101 「網路應用程式設定選單」。

↓ 註

- 工廠預設值沒有指定[PJLink 密碼]。建議盡早登記密碼。如果忘記密碼，請登記新密碼。新密碼為有效的。

啟動 Projector Management Utility

啟動 Projector Management Utility 時，會從設定檔案取得投影機登記資訊。

您可獲取下列資訊：

- 投影機狀態（電源開啟與關閉、輸入訊號、影音靜音開啟與關閉、燈泡狀態、錯誤狀態）
- 投影機資訊（產品名稱、製造商、可用的輸入連接埠、其他資訊）

可透過 Projector Management Utility 操作的功能為電源開關、輸入訊號切換與靜音。如果投影機指定的功能不相容，就不能變更設定。

1. 按兩下桌面上的「Projector Management Utility」圖示。

出現應用程式偵測到的投影機資訊。

↓ 註

- 若在 Windows Vista 或 Windows 7 上使用 Projector Management Utility，請使用管理員權限登入。
- 必須事先登記投影機。關於詳細資訊，請參閱 Projector Management Utility 說明。
- 依[待機時的網路設定]中的設定而定，即使投影機在待機模式下也不會回應。按下[Power]按鈕，或變更[待機時的網路設定]中的設定。
- 如果因為發生通訊錯誤而偵測不到投影機，會出現「？」。如果因為密碼不正確或其他原因，導致連接失敗，會出現「×」。

- 顯示於 Projector Management Utility 「輸入」 中的詳細資訊與對應的投影機輸入訊號說明如下：

投影機輸入訊號	PJLink 輸入名稱
電腦 1 (Computer 1)	RGB1
Y/Pb/Pr	RGB2
電腦 2 (Computer 2)	RGB3
HDMI	DIGITAL 1
視訊	VIDEO1
網路 PC	NETWORK 1
伺服器	NETWORK2
USB 記憶體	STORAGE1

- 關於如何使用 Projector Management Utility，請參閱 Projector Management Utility 說明。

使用 Crestron RoomView 來控制並監視投影機

本投影機支援 Crestron RoomView。Crestron RoomView 是 Crestron Electronics 所開發的系統，用來控制並監視網路中的多個裝置。關於更多資訊，請參閱 Crestron Electronics 網站。

Crestron RoomView 的功能

- 使用網頁瀏覽器控制並監視投影機
使用 Crestron WebUI，您可從電腦控制並監視投影機。關於詳細資訊，請參閱 p.126 「顯示 Crestron WebUI」和 p.127 「使用 Crestron WebUI」。
- 使用 Crestron 軟體控制並監視投影機
您可使用 Crestron Electronics 提供的 Crestron RoomView Express/Crestron RoomView Server Edition 軟體來監視投影機、和支援人員通訊，並傳送緊急訊息。關於詳細資訊，請參閱 Crestron Electronics 網站。

若要使用此功能，請指定下列設定：

- 使用[網路設定]，將投影機連線到網路
- 在[網路應用程式設定]的[Crestron RoomView]中選擇[開啟]
- 視需要指定[Crestron RoomView]的其他項目

關於詳細資訊，請參閱 p.93 「網路設定選單」和 p.101 「網路應用程式設定選單」。

顯示 Crestron WebUI

★重要訊息

- 若要使用 Crestron WebUI，必須先在您的電腦上安裝 Adobe Flash® Player。

1. 啟動您的網頁瀏覽器

2. 在網頁瀏覽器的 URL 列中輸入「http:// (投影機的 IP 位址) /」。

隨即顯示 Crestron WebUI 的首頁。



註

- 如果啟用了[網路應用程式設定]中的[Crestron WebUI 使用者驗證]，則需要密碼才能存取 Crestron WebUI。

使用 Crestron WebUI

7

首頁

當您存取 Crestron WebUI，或按一下工具畫面或資訊畫面上的[Exit]時，會顯示此畫面。您可在此畫面上切換輸入訊號、調整影像和喇叭音量，以及關閉投影機。



工具畫面

您可以按一下[Tools]索引標籤，顯示工具畫面。您可在此畫面上指定投影機的網路設定和 Crestron RoomView 設定。

資訊畫面

您可以按一下[Info]索引標籤，顯示資訊畫面。您可在此畫面上查看韌體版本和燈泡狀態等投影機資訊。

支援人員視窗

您可以按一下[Help]索引標籤來顯示支援人員視窗。您可在此視窗中，和使用 Crestron RoomView Express 的管理員互相傳送並接收訊息。



註

- 如果啟用了[網路應用程式設定]中的[Crestron WebUI 管理員驗證]，則需要密碼才能存取工具畫面。

耗材

- 燈泡單元

RICOH PJ Replacement Lamp Type9



- 關於耗材的資訊，請聯絡業務代表或服務代表。

8. 附錄

本章說明投影機的規格與相容訊號。本章也說明查詢投影機與相關服務的地點。

投影機的規格

元件	規格
用電量	<ul style="list-style-type: none">• RICOH PJ X3340N/WX3340N 標準模式：289 W 節能模式：204 W• RICOH PJ X4240N/WX4240N 標準模式：316W 節能模式：204 W
耗電量（待機模式）	<ul style="list-style-type: none">• RICOH PJ X3340N/WX3340N 一般待機模式：0.28 W 網路待機模式（有線 LAN）：0.58 W 網路待機模式（有線/無線 LAN）：0.91 W• RICOH PJ X4240N 一般待機模式：0.30 W 網路待機模式（有線 LAN）：0.60 W• RICOH PJ WX4240N 一般待機模式：0.30 W 網路待機模式（有線 LAN）：0.60 W 網路待機模式（有線/無線 LAN）：0.94 W
重量	約 3.1 公斤（6.9 磅）
外部尺寸（不包含突出部分）	297 × 235 × 100 mm（11.7 × 9.3 × 4.0 英吋）
作業環境	溫度：5 至 35° C（73 至 95° F），溼度：30 至 70%
電源需求	

元件	規格
顯示元件	<ul style="list-style-type: none"> • 顯示方法 單晶片 DLP® • 面板尺寸 RICOH PJ X3340N/X4240N : 0.55 英吋 RICOH PJ WX3340N/WX4240N : 0.65 英吋 • 像素 RICOH PJ X3340N/X4240N : 786,432 像素 (1,024H × 768V) RICOH PJ WX3340N/WX4240N : 1,024,000 像素 (1,280H × 800V)
投影方法	<p>RICOH PJ X3340N/WX3340N : 1.5x 變焦鏡頭</p> <p>RICOH PJ X4240N/WX4240N : 短焦鏡頭</p>
燈泡	<ul style="list-style-type: none"> • RICOH PJ X3340N/WX3340N 230 W 高壓水銀燈泡 • RICOH PJ X4240N/WX4240N 250 W 高壓水銀燈泡
投影畫面尺寸	<p>RICOH PJ X3340N : 30 至 200 英吋</p> <p>RICOH PJ WX3340N : 40 至 240 英吋</p> <p>RICOH PJ X4240N : 50 至 120 英吋</p> <p>RICOH PJ WX4240N : 60 至 140 英吋</p>
投影距離	<p>RICOH PJ X3340N : 0.68 至 7.20 公尺 (2.22 至 23.61 英尺)</p> <p>RICOH PJ WX3340N : 0.77 至 7.33 公尺 (2.53 至 24.06 英尺)</p> <p>RICOH PJ X4240N : 0.59 至 1.49 公尺 (1.49 至 4.88 英尺)</p> <p>RICOH PJ WX4240N : 0.61 至 1.48 公尺 (2.00 至 4.85 英尺)</p>
喇叭	10 W (單聲道)

元件	規格
連接埠	<ul style="list-style-type: none"> • Computer1 In 連接埠 Mini D-SUB15 × 1 • Computer2 In/Monitor Out 連接埠 Mini D-SUB15 × 1 • HDMI 連接埠 (HDCP 相容)* HDMI × 1 • Video In 連接埠 RCA_1pin × 1 • Audio In 連接埠 Mini Jack × 1 • Audio Out 連接埠 Mini Jack × 1 • 控制連接埠 USB-TYPE-minB × 1 • USB 連接埠 TYPE-A × 1 USB 2.0 高速 輸出電壓：DC 5 V 供應電流：500 mA • LAN 連接埠 RJ-45 10BASE-T/100BASE-TX/1000BASE-T
無線 LAN	<ul style="list-style-type: none"> • 僅 RICOH PJ X3340N/WX3340N/WX4240N 根據 IEEE 802.11a/b/g/n

* HDCP (高頻寬數位內容保護) 是一種保護著作權的方法，可透過 DVI/HDMI 介面加密數位訊號，避免未經授權的複製行為。HDCP 規格是由 Digital Content Protection, LLC.開發與授權。本投影機 HDMI 連接埠相容於 HDCP，可投射 HDCP 保護的數位視訊內容。HDCP 規格的更新可能使此相容性失效，且無法存取受保護的資料。如果發生此情況，並非由投影機造成。

相容的訊號清單

設定電腦與影音設備輸出訊號，讓輸入訊號與投影機相容。

如果輸入不相容於投影機的解析度或訊號頻率，影像會閃爍或變模糊。甚至可能無法顯示影像。

↓ 註

- 解析度大於下列數字的影像會在顯示時被壓縮，某些資訊可能會遺失，或影像可能失真。
 - RICOH PJ X3340N/X4240N：1024 × 768 解析度
 - RICOH PJ WX3340N/WX4240N：1280 × 800 解析度

視訊輸入

相容模式

NTSC、PAL、SECAM、PAL-M、PAL-N、PAL60、NTSC4.43

Y/Pb/Pr 輸入

相容模式

480i(525i)、480p(525p)、576i(625i)、576p(625p)、720/50p、720/60p、1080/50i、1080/60i、1080/50p、1080/60p

電腦輸入

模式	解析度		頻率		
	水平 (像素)	垂直 (像素)	垂直 (Hz)	水平 (kHz)	時脈 (MHz)
640 × 480	640	480	59.940	31.469	25.175
			72.809	37.861	31.500
			75.000	37.500	31.500
			85.008	43.269	36.000
720 × 400	720	400	85.039	37.927	35.500
800 × 600	800	600	56.250	35.156	36.000
			60.317	37.879	40.000
			72.188	48.077	50.000
			75.000	46.875	49.500
			85.061	53.673	56.250
832 × 624	832	624	74.550	49.725	57.283
848 × 480	848	480	60.000	31.020	33.750
1024 × 768	1024	768	60.004	48.363	65.000
			70.069	56.476	75.000
			75.029	60.023	78.750
			84.997	68.678	94.500
			74.700	60.134	79.857
1152 × 864	1152	864	75.000	67.500	108.000
1152 × 870	1152	870	75.062	68.682	100.001
1280 × 720	1280	720	60.000	45.000	74.250
1280 × 768	1280	768	59.995	47.396	68.250
			59.870	47.776	79.500
			74.893	60.289	102.250
			84.837	68.633	117.500
1280 × 800	1280	800	59.910	49.306	71.000
			59.810	49.702	83.500
			74.934	62.795	106.500
			84.880	71.554	122.500
1280 × 960	1280	960	60.000	60.000	108.000
			75.019	75.019	126.032
			85.002	85.937	148.500
1280 × 1024	1280	1024	60.020	63.981	108.000
			75.025	79.976	135.000
			85.024	91.146	157.500
1360 × 768	1360	768	60.015	47.712	85.500
1366 × 768	1366	768	60.000	48.000	72.000
			59.790	47.712	85.500
1400 × 1050	1400	1050	59.948	64.744	101.000
			59.978	65.317	121.750
			74.867	82.278	156.000
1440 × 900	1440	900	59.901	55.469	88.750
			59.887	55.935	106.500
			74.984	70.635	136.750
			84.842	80.430	157.000
1600 × 900	1600	900	60.000	60.000	108.000
1600 × 1200	1600	1200	60.000	75.000	162.000
1680 × 1050	1680	1050	59.883	64.674	119.000
			59.954	65.290	146.250

HDMI 輸入

模式	解析度		頻率		
	水平 (像素)	垂直 (像素)	垂直 (Hz)	水平 (kHz)	時脈 (MHz)
480i (525i)	720	242.5	59.940	15.734	13.500
576i (625i)	720	288	50.000	15.625	13.500
480p (525p)	720	483	59.940	31.469	27.000
576p (625p)	720	576	50.000	31.250	27.000
720 / 50p	1280	720	50.000	37.500	74.250
720 / 60p	1280	720	60.000	45.000	74.250
1080 / 50i	1920	540	50.000	28.125	74.250
1080 / 60i	1920	540	60.000	33.750	74.250
1080 / 24p	1920	1080	24.000	27.000	74.250
1080 / 30p	1920	1080	30.000	33.750	74.250
1080 / 50p	1920	1080	50.000	56.250	148.500
1080 / 60p	1920	1080	60.000	67.500	148.500
640 × 480	640	480	59.940	31.469	25.175
			72.809	37.861	31.500
			75.000	37.500	31.500
			85.008	43.269	36.000
800 × 600	800	600	56.250	35.156	36.000
			60.317	37.879	40.000
			72.188	48.077	50.000
			75.000	46.875	49.500
			85.061	53.673	56.250
832 × 624	832	624	74.550	49.725	57.283
848 × 480	848	480	60.000	31.020	33.750
1024 × 768	1024	768	60.004	48.363	65.000
			70.069	56.476	75.000
			75.029	60.023	78.750
			84.997	68.678	94.500
			74.700	60.134	79.857
1152 × 864	1152	864	75.000	67.500	108.000
1152 × 870	1152	870	75.062	68.682	100.001
1280 × 720	1280	720	60.000	45.000	74.250
1280 × 768	1280	768	59.995	47.396	68.250
			59.870	47.776	79.500
			74.893	60.289	102.250
			84.837	68.633	117.500
1280 × 800	1280	800	59.910	49.306	71.000
			59.810	49.702	83.500
			74.934	62.795	106.500
			84.880	71.554	122.500
1280 × 960	1280	960	60.000	60.000	108.000
			75.019	75.019	126.032
			85.002	85.937	148.500
1280 × 1024	1280	1024	60.020	63.981	108.000
			75.025	79.976	135.000
			85.024	91.146	157.500
1360 × 768	1360	768	60.015	47.712	85.500
1366 × 768	1366	768	60.000	48.000	72.000
			59.790	47.712	85.500
1400 × 1050	1400	1050	59.948	64.744	101.000
			59.978	65.317	121.750
			74.867	82.278	156.000
1440 × 900	1440	900	59.901	55.469	88.750
			59.887	55.935	106.500
			74.984	70.635	136.750
			84.842	80.430	157.000
1600 × 900	1600	900	60.000	60.000	108.000
1680 × 1050	1680	1050	59.883	64.674	119.000
			59.954	65.290	146.250

3D 格式

○：支援

×：不支援

電腦輸入

模式	頻率		3D 格式		
	垂直 (Hz)	時脈 (MHz)	幀序列	並排	上下排列
640 × 480	59.940	25.175	○	○	○
800 × 600	60.317	40.000	○	○	○
1024 × 768	60.004	65.000	○	○	○
1280 × 960	60.000	108.000	○	○	○
1280 × 1024	60.020	108.000	○	○	○
1360 × 768	60.015	85.500	○	○	○
1366 × 768	60.000	72.000	○	○	○
	59.790	85.500	○	○	○
1440 × 900	59.901	88.750	○	○	○
	59.887	106.500	○	○	○
1600 × 900	60.000	108.000	○	○	○
1600 × 1200	60.000	162.000	○	○	○
1680 × 1050	59.883	119.000	○	○	○
	59.954	146.250	○	○	○

Y/Pb/Pr 輸入

模式	3D 格式		
	幀序列	並排	上下排列
480i (525i)	○	○	○
576i (625i)	○	○	○
480p (525p)	×	○	○
576p (625p)	×	○	○
720 / 60p	×	○	○
1080 / 60i	×	○	○
1080 / 60p	×	○	○

視訊輸入

模式	3D 格式		
	幀序列	並排	上下排列
NTSC	○	×	×
PAL	○	×	×

HDMI 輸入

模式	頻率		3D 格式			
	垂直 (Hz)	時脈 (MHz)	幀序列	並排	上下排列	幀封裝
640 × 480	59.940	25.175	○	○	○	×
800 × 600	60.317	40.000	○	○	○	×
1024 × 768	60.004	65.000	○	○	○	×
1280 × 960	60.000	108.000	○	○	○	×
1280 × 1024	60.020	108.000	○	○	○	×
1360 × 768	60.015	85.500	○	○	○	×
1366 × 768	60.000	72.000	○	○	○	×
	59.790	85.500	○	○	○	×
1440 × 900	59.901	88.750	○	○	○	×
	59.887	106.500	○	○	○	×
1600 × 900	60.000	108.000	○	○	○	×
1600 × 1200	60.000	162.000	○	○	○	×
1680 × 1050	59.883	119.000	○	○	○	×
	59.954	146.250	○	○	○	×
480i (525i)	59.940	13.500	○	○	○	×
576i (625i)	50.000	13.500	○	○	○	×
480p (525p)	59.940	27.000	×	○	○	×
576p (625p)	50.000	27.000	×	○	○	×
720 / 60p	60.000	74.250	×	○	○	×
1080 / 60i	60.000	74.250	×	○	○	×
1080 / 60p	60.000	148.500	×	○	○	×
720 / 50p (幀封裝)	50.000	148.500	×	×	×	○
720 / 60p (幀封裝)	59.940/60.000	148.350/148.500	×	×	×	○
1080 / 24p (幀封裝)	23.976/24.000	148.350/148.500	×	×	×	○
1080 / 50i (並排)	50.000	74.250	×	○	×	×
1080 / 60i (並排)	59.940/60.000	74.176/74.250	×	○	×	×
720 / 50p (上下排列)	50.000	74.250	×	×	○	×
720 / 60p (上下排列)	59.940/60.000	74.176/74.250	×	×	○	×
1080 / 24p (上下排列)	23.976/24.000	74.176/74.250	×	×	○	×

連接埠的規格

Computer1 In 連接埠和 Computer2 In/Monitor Out 連接埠

針腳配置

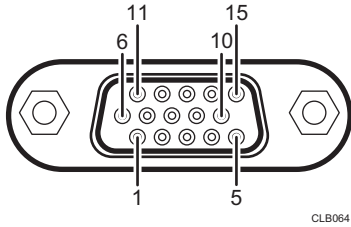

針腳編號	針腳說明	
	RGB 輸入時	Y/Pb/Pr 輸入期間 (僅 Computer1 In 連接埠)
1	視訊訊號 (R)	色差訊號 (Pr)
2	視訊訊號 (G)	亮度訊號 (Y)
3	視訊訊號 (B)	色差訊號 (Pb)
4	未連接	-
5	接地	-
6	接地 (R)	接地 (Pr)
7	接地 (G)	接地 (Y)
8	接地 (B)	接地 (Pb)
9	未連接	-
10	接地	-
11	未連接	-
12	I ² C 資料	-
13	水平同步訊號	-
14	垂直同步訊號	-
15	I ² C 時脈	-

輸入訊號

- RGB 輸入
RGB 訊號：0.7V (p-p)，75 Ω
水平同步訊號：TTL 等級 (正/負極)
垂直同步訊號：TTL 等級 (正/負極)
- Y/Pb/Pr 輸入 (僅 Computer1 In 連接埠)
Y 訊號：1.0V (p-p)，75 Ω
Pb/Pr 訊號：0.7V (p-p)，75 Ω

控制連接埠

介面格式

通訊方法	RS-232C，115,200bps，無同位，資料長度：8 位元；停止位元長度：1 位元
通訊格式	#(23h)' + 指令 + CR (0Dh) 每次通訊，只有 1 個指令有效。 關於可用的指令，請參閱「主要指令」。
資料格式	輸入指令只支援 ASCII 相容的所有大寫英數字元。
回覆	<ul style="list-style-type: none"> 通知 (已中止) '=(3Dh)' + 指令 (3 位元組) + ':(3Ah)' + 'E(45h)' + 'R(52h)' + '0(30h)' + CR(0Dh) 無通知 '=(3Dh)' + 'E(45h)' + 'R(52h)' + '0(30h)' + CR(0Dh) 關於通知的詳細資料 (正常結束)，請參閱「主要指令」。

主要指令

項目	指令	通知 (正常結束)*
開啟電源	PON	=PON:SC0
關閉電源	POF	=POF:SC0
指示訊息顯示開啟	ICN:1	=ICN:1
指示訊息顯示關閉	ICN:0	=ICN:0

項目	指令	通知 (正常結束)*
自動設定 (RGB 輸入)	PAT	=PAT:SC0
開啟狀態顯示	DON	=DON:SC0
關閉狀態顯示	DOF	=DOF:SC0
電腦 1 輸入	INP:1	=INP:1
HDMI 輸入	INP:5	=INP:5
網路 PC 輸入	INP:12	=INP:12

* 「通知 (正常結束)」的後面會加上 CR。

註

- 控制連接埠是給投影機的服務代表或管理員使用。
- 必須安裝 USB 驅動程式才能使用控制連接埠控制投影機。關於詳細資訊，請聯絡您的服務代表。

資訊

著作權

本產品使用開放原始碼和／或第三方軟體。若要檢查關於軟體著作權的資訊，請參閱隨附光碟片上的「Copyrights」資料夾中的文件。

更新韌體

您可以更新投影機的韌體，如下列說明。

線上更新

您可以從我們的網站下載最新韌體。韌體有兩種：RICOH PJ X3340N/X4240N 和 RICOH PJ WX3340N/WX4240N 韌體。使用您投影機所支援的韌體。關於如何更新韌體的詳細資訊，請參閱隨韌體下載的手冊。

使用@Remote 服務來更新韌體

如果您註冊了@Remote 服務，則畫面上會投影訊息，告知有可用的更新。出現訊息時，請執行[網路應用程式設定]中的[@Remote：韌體更新]。

註

- 您可以在投影機的選單畫面中查看目前的韌體版本。
 - 主要韌體版本：顯示狀態選單
 - 網路／USB 功能韌體版本、節電 IO 韌體版本：網路／USB 設定選單⇒ 網路設定 ⇒ 顯示狀態

詢問處

關於本手冊涵蓋之主題的進一步資訊，或是要查詢本手冊未涵蓋的主題，請聯絡您的業務代表或服務代表。

商標

Adobe、Acrobat、Flash Player 和 Reader 是 Adobe Systems Incorporated 在美國和／或其他國家的註冊商標或商標。

AMX 是美國 AMX LLC 的註冊商標。

Crestron 和 RoomView 是 Crestron Electronics, Inc. 在美國和其他國家的商標或註冊商標。

DLP 是 Texas Instruments 的註冊商標。DLP Link 是 Texas Instruments 的商標。

HDMI 與 High-Definition Multimedia Interface 是 HDMI Licensing, LLC. 的商標或註冊商標。

Mac OS 是 Apple Inc. 在美國和其他國家的註冊商標。

Microsoft、PowerPoint、Windows、Windows Server 和 Windows Vista 是 Microsoft Corporation 在美國和／或其他國家的註冊商標或商標。

PJLink 商標是已申請註冊或已在日本、美國和其他國家及區域註冊的商標。

VGA 是 International Business Machines Corporation 在美國和／或其他國家的商標。

以下為 Windows 作業系統的正式名稱：

- 以下為 Windows XP 的產品名稱：
 - Microsoft® Windows® XP Professional
 - Microsoft® Windows® XP Home Edition
 - Microsoft® Windows® XP Media Center Edition
 - Microsoft® Windows® XP Tablet PC Edition
 - Microsoft® Windows® XP Professional x64 Edition
- 以下為 Windows Vista 的產品名稱：
 - Microsoft® Windows Vista® Ultimate
 - Microsoft® Windows Vista® Business
 - Microsoft® Windows Vista® Home Premium
 - Microsoft® Windows Vista® Home Basic
 - Microsoft® Windows Vista® Enterprise
- 以下為 Windows 7 的產品名稱：
 - Microsoft® Windows® 7 Home Premium
 - Microsoft® Windows® 7 Professional
 - Microsoft® Windows® 7 Ultimate
 - Microsoft® Windows® 7 Enterprise
- 以下為 Windows 8 的產品名稱：
 - Microsoft® Windows® 8
 - Microsoft® Windows® 8 Pro

Microsoft® Windows® 8 Enterprise

- 以下為 Windows Server 2003 R2 的產品名稱：

Microsoft® Windows Server® 2003 R2 Standard Edition

Microsoft® Windows Server® 2003 R2 Enterprise Edition

Microsoft® Windows Server® 2003 R2 Datacenter Edition

- 以下為 Windows Server 2008 的產品名稱：

Microsoft® Windows Server® 2008 Foundation

Microsoft® Windows Server® 2008 Standard

Microsoft® Windows Server® 2008 Enterprise

Microsoft® Windows Server® 2008 Datacenter

適用於 Itanium 型系統的 Microsoft® Windows Server® 2008

Microsoft® Windows® Web Server 2008

Microsoft® Windows® HPC Server 2008

- 以下為 Windows Server 2008 R2 的產品名稱：

Microsoft® Windows Server® 2008 R2 Foundation

Microsoft® Windows Server® 2008 R2 Standard

Microsoft® Windows Server® 2008 R2 Enterprise

Microsoft® Windows Server® 2008 R2 Datacenter

適用於 Itanium 型系統的 Microsoft® Windows Server® 2008 R2

Microsoft® Windows® Web Server 2008 R2

Microsoft® Windows® HPC Server 2008 R2

此處使用的其他產品名稱僅供識別之用，且可能是各公司的商標。本公司並未擁有上述商標的任何權利。

索引

3D 投影..... 82
3D 格式..... 137

A

Audio In 連接埠..... 17
Audio Out 連接埠..... 17
AV Mute 按鈕..... 18, 19, 47

B

B-等級..... 78

C

CO2 減低總量..... 106
Computer1 In 連接埠..... 16, 139
Computer2 In/Monitor Out 連接埠..... 16, 139
Computer2 In 連接埠..... 16, 139
Crestron RoomView..... 126
Crestron WebUI..... 126, 127

D

D-sub 對色差視訊連接線..... 33
DVI 對 HDMI 連接線..... 32

E

Eco 按鈕..... 18, 20, 48
Enter 按鈕..... 17, 19

F

Focus 按鈕..... 18, 20
Freeze 按鈕..... 19, 48

G

G-等級..... 78

H

HDMI 連接埠..... 17
HDMI 連接線..... 31, 33

I

ID 按鈕..... 20
Input 按鈕..... 17, 19

J

JPEG Conversion Tool..... 56, 57

K

Keystone 按鈕..... 20, 44

L

LAN 一般..... 97
LAN 連接埠..... 17

M

Magnify 按鈕..... 19, 46
Menu 按鈕..... 17, 19
Monitor Out 連接埠..... 16, 139

P

Page 按鈕..... 20
PJLink..... 123
Power 按鈕..... 17, 19, 37, 39
Projector Management Utility..... 123, 124

Q

QuickProjection..... 68, 69

R

R-Click 按鈕..... 20
R-等級..... 78
RGB 連接線..... 31
RGB 輸入範圍..... 79

T

Timer 按鈕..... 20, 49

U

URL rewriting 功能..... 70
USB 記憶裝置..... 51, 53
USB 設定選單..... 91
USB 連接埠..... 17
USB 檔案投影..... 51, 53

V

Video In 連接埠..... 16
Volume 按鈕..... 20, 46

Z

Zoom 按鈕..... 20, 41

四畫

不需使用電腦的簡報..... 53

中斷 USB 裝置的連接.....	55	投影機各部.....	15
互動.....	87	投影機的規格.....	131
手冊.....	8	投影機識別碼.....	99
五畫		更換燈泡.....	118
主要功能.....	11	更新韌體.....	142
主要韌體版本.....	107	八畫	
可調式腳墊.....	16, 41	使用者標誌.....	88
外接喇叭.....	34	使畫面變成空白.....	47
外接顯示裝置.....	33	放大投射影像尺寸.....	42
外觀.....	15	放大影像.....	46
六畫		放置投影機.....	26
光照度感應器.....	15	注意事項.....	35, 115
光學縮放功能.....	42	知識庫.....	114
全部重設.....	77, 90	長寬比.....	81
全部時間.....	106	九畫	
同步.....	106	亮度.....	78
如何閱讀本手冊.....	9	待機時的網路設定.....	86
安全性.....	102	待機時電源.....	86
安全性插槽.....	16	按鍵鎖.....	90
安全桿.....	16	指示燈.....	16
有效範圍.....	21	指示燈顯示清單.....	109
有線 LAN.....	32, 59, 93	相容的訊號.....	134
有線 LAN 設定.....	63	相容的訊號 (HDMI 輸入).....	136
自動梯形修正.....	81	相容的訊號 (Y/Pb/Pr 輸入).....	134
自動設定訊號.....	79	相容的訊號 (視訊輸入).....	134
自動對焦.....	88	相容的訊號 (電腦輸入).....	135
自動對焦功能.....	43	重要訊息.....	6
自動輸入搜尋.....	87	降低雜訊.....	79
色彩飽和度.....	79	風扇錯誤.....	109
色調.....	79	十畫	
七畫		特定機型資訊.....	10
伺服器.....	103	耗材.....	130
伺服器 URL.....	71	虛擬目錄.....	70
投射影像.....	37, 68, 70, 71	訊號格式.....	106
投射影像時的操作.....	46	配件.....	13
投影伺服器.....	70, 71	高海拔模式.....	90
投影角度.....	41	十一畫	
投影高度.....	27	商標.....	143
投影距離.....	27	基本操作.....	37
投影電腦畫面.....	38	基礎結構模式.....	64, 65
投影模式.....	26, 89		

常見問題.....	111
控制面板.....	15, 17
控制連接埠.....	140
排氣口.....	15
啟動投影機.....	37
啟動畫面.....	88
清潔.....	117
視訊連接線.....	33
符號.....	9
設定.....	91
設定精靈.....	99
連接 USB 裝置.....	53
連接外接喇叭.....	34
連接外接顯示裝置.....	33
連接至電腦.....	31
連接至網路.....	62
連接埠.....	16
連接埠的規格.....	139
連接設備.....	31
連接電腦.....	31, 32
連接影音設備.....	32, 33

十二畫

備註.....	9
喇叭.....	16
無訊號時的背景.....	87
無訊號時電源關閉.....	85
無訊號時燈泡功率.....	85
無線 LAN.....	32, 60, 94
無線 LAN 設定.....	64, 65, 67
硬體錯誤.....	109
筆記型電腦.....	38
進氣口.....	16
開始選單.....	38
開機方法.....	90
開機密碼.....	90
韌體.....	142
韌體更新.....	104

十三畫

溫度錯誤.....	109
滑鼠遙控器接收器.....	23
照片模式.....	78
節能時間比例.....	107

節能設定選單.....	84
節能模式.....	48, 84
裝入電池.....	22
解析度.....	106
詳細訊號設定.....	79, 80
詢問.....	142
詢問處.....	142
資料夾管理檔案.....	70
電源輸入插座.....	15
電腦 2 端子.....	87
預設設定 1 選單.....	87
預設設定 2 選單.....	89

十四畫

對比.....	78
對焦.....	42, 43
對焦控制桿.....	15, 43
疑難排解.....	109, 111
管理工具.....	101
管理投影機.....	123
網路.....	59, 62
網路 / USB 設定選單.....	91, 93, 101
網路伺服器.....	70
網路設定.....	62
網路設定精靈.....	62, 63, 64, 65, 67
網路設定選單.....	93
網路應用程式設定選單.....	101
著作權.....	142
語言.....	38, 89
遙控器.....	19, 21, 22
遙控器接收器.....	15
遙控識別碼.....	24, 89

十五畫

影像節能.....	85
影像著作權.....	6
影像模式.....	106
影像調整選單.....	78
數字按鈕.....	19
數位相機.....	51, 53
數位縮放功能.....	41
暫停影像.....	48
箭頭按鈕.....	17, 19
請先閱讀本手冊.....	8

調整投影角度.....	41
調整投影的影像.....	41
調整音量.....	46
調整梯形失真.....	44
調整對焦.....	42, 43
銳利度.....	78

十六畫

操作注意事項.....	115
操作說明書.....	8
燈泡.....	118
燈泡重設次數.....	106
燈泡時間.....	106
燈泡電源.....	85
燈泡蓋.....	15
螢幕大小.....	27
輸入.....	106
輸入文字.....	22
選單畫面.....	73, 75, 77
錯誤.....	109
靜音.....	47
頻率.....	106

十七畫

牆壁色彩模式.....	82
縮小投射的影像.....	41
縮放.....	81
縮放控制桿.....	15
臨機操作模式.....	67
還原設定.....	77
隱藏式字幕.....	83

十八畫

簡介.....	6
簡易指南.....	8
簡易無線 LAN 設定.....	64
簡報計時器.....	49

十九畫

鏡頭.....	15, 117
關閉投影機.....	39

二十畫

警示音.....	87
----------	----

二十三畫

變更投射影像的尺寸.....	41
變更設定.....	75
顯示位置.....	81
顯示狀態.....	92, 100, 104, 106
顯示指示.....	87
顯示設定選單.....	81



Ricoh Asia Pacific Pte. Ltd.
103 Penang Road.
#08-01/07 VISIONCREST Commercial,
Singapore 238467
電話：+65-6830-5888