

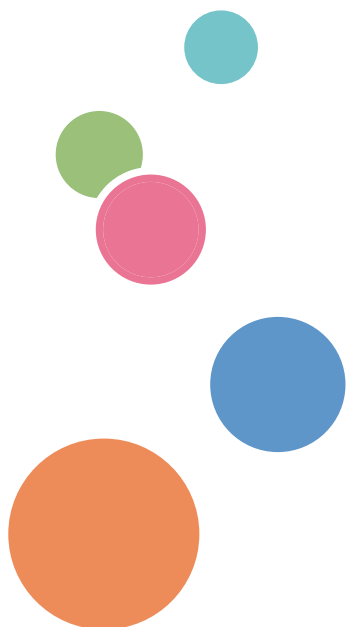

操作說明書

使用投影機的準備工作	1
投射影像	2
變更投影機設定	3
疑難排解	4
維護	5
附錄	6



目錄

介紹.....	4
影像著作權.....	4
重要.....	4
使用者觀看 3D 影像的注意事項.....	4
投影機隨附的手冊.....	6
投影機的手冊.....	6
如何閱讀本手冊.....	7
符號.....	7
備註.....	7
特定機型資訊.....	8
1. 使用投影機的準備工作	
主要功能.....	9
檢查配件.....	10
投影機各部及其功能.....	11
外觀.....	11
投影機上的連接埠.....	12
控制面板.....	13
遙控器各部及其功能.....	14
如何使用遙控器.....	16
遙控器有效範圍.....	16
為遙控器裝入電池.....	17
使用遙控器操作多台投影機.....	17
放置投影機.....	19
投影模式.....	19
投影距離與螢幕大小的關係.....	20
連接設備至投影機.....	22
連接至電腦.....	22
連接影音設備.....	23
連接外接顯示裝置.....	24
連接外接喇叭.....	24
2. 投射影像	
使用投影機的注意事項.....	25
基本操作.....	27

投射影像.....	27
關閉投影機.....	29
調整投影的影像.....	30
調整投影角度.....	30
變更投射影像的尺寸.....	30
調整對焦.....	31
調整梯形失真.....	32
投射影像時的操作.....	34
調整喇叭音量.....	34
放大影像.....	34
使畫面暫時變成空白並靜音.....	35
暫停影像.....	36
指定燈泡設定.....	36
使用簡報計時器.....	37

3. 變更投影機設定

檢視選單畫面.....	39
使用選單畫面.....	41
將設定還原為預設設定.....	43
影像調整選單.....	44
顯示設定選單.....	47
節電設定選單.....	50
預設設定 1 選單.....	53
預設設定 2 選單.....	55
顯示狀態.....	57

4. 疑難排解

指示燈顯示清單.....	59
常見問題.....	61
存取線上知識庫.....	64

5. 維護

操作注意事項.....	65
清潔投影機.....	67
清潔鏡頭.....	67
清潔投影機.....	67

更換燈泡.....	68
耗材.....	73
6. 附錄	
投影機的規格.....	75
相容的訊號清單.....	77
視訊輸入.....	77
Y/Pb/Pr 輸入.....	77
電腦輸入.....	78
HDMI 輸入.....	79
3D 格式.....	80
連接埠的規格.....	82
Computer 1 In 連接埠和 Computer 2 In/Monitor Out 連接埠.....	82
控制連接埠.....	83
資訊.....	85
詢問處.....	85
商標.....	86
索引	87

介紹

影像著作權

使用投影機投射影像時，請勿侵犯受保護資料的著作權。

以下為可能侵犯受保護資料之著作權的範例。

- 為商業用途而公開播送影像或影片
- 使用靜止、放大或縮放等功能修改影像或影片，以為商業用途或公開播映而公開播送影像
- 使用變更螢幕尺寸的功能，變更影像或影片的長寬比，以為商業用途或公開播映而公開播送影像

重要

因處理或操作本機而導致的直接、間接、特殊、意外或衍生的損失，本公司概不負責。

若在辦公室產品上使用非製造商提供的原廠零件，製造商對此所產生的任何損失或費用概不負責。

使用者觀看 3D 影像的注意事項

使用 3D 眼鏡以本投影機觀看影像時，請注意下列要點：

- 您需要使用 3D 眼鏡來觀看 3D 影像。本投影機採用 DLP Link 技術來與 3D 眼鏡同步。您需要使用支援 DLP Link 技術的選購 3D 眼鏡（RICOH PJ 3D Glasses Type 2）。
- 每個人觀看 3D 影像的方式可能各有不同。
- 請勿使用 3D 眼鏡觀看除 3D 影像以外的內容。
- 觀看 3D 影像前，請務必閱讀 3D 眼鏡與 3D 相容內容隨附的手冊。
- 請避免長時間觀看 3D 影像。每觀看 1 小時後，請休息至少 15 分鐘。
- 若觀看 3D 影像時感到不適，請停止觀看。若仍感到不適，請就醫。
- 在採用 LED 照明系統或螢光燈的房間中觀看 3D 影像時，您可能會覺得房內的光在閃爍。此時，請調暗燈光，直到不再感覺到光線閃爍，或是關閉燈光。
- 若您或任何家人有光敏感性癲癇的病史，在觀看 3D 影像前，請先諮詢醫生。
- 若要觀看 3D 影像，請坐在螢幕前方，雙眼與螢幕保持水平平行。
- 若坐在離螢幕過近的地方觀看 3D 影像，可能會造成眼睛疲勞。您與螢幕之間的距離，至少應該是螢幕高度的 3 倍。
- 兒童使用 3D 眼鏡需由成人監護。

-
- 6 歲以下兒童不建議觀看 3D 影像。否則，可能會影響其視力發展。使用 3D 眼鏡前，請諮詢醫生意見。

投影機隨附的手冊

投影機的手冊

使用投影機前，請詳閱本手冊。

若要使用投影機的各项功能，請參閱相關手冊。

★重要訊息

- 手冊有數種格式。
- 若要以 PDF 檔案檢視手冊，必須安裝 Adobe® Acrobat® Reader® / Adobe Reader。

請先閱讀本手冊

說明安全使用投影機的資訊。

為了避免人身傷害或投影機損壞，請務必閱讀本手冊的「安全資訊」章節。

簡易指南

說明各項基本資訊，包括如何安裝投影機和如何投射影像。由於此手冊的內容為操作說明書的摘要，關於詳細資訊，請參閱操作說明書。

操作說明書

說明各項資訊，包括如何安裝投影機、如何使用投影機投射影像，以及如何設定投影機。另外，也提供關於疑難排解和維護的資訊。

光碟中僅包含英文手冊。關於其他語言，請從網站上下載最新版本。

如何閱讀本手冊

符號

本手冊使用下列符號：

 **重要訊息**

說明使用投影機時應注意的要點。

 **註**

提供投影機功能的補充說明，以及解決使用者錯誤的說明。

[]

說明控制面板與遙控器上的按鈕名稱。另外，也說明選單畫面上顯示的項目。

 **區域 A**（主要於歐洲和亞洲）

 **區域 B**（主要於北美洲）

區域 A 和區域 B 型號的功能差異會以兩個符號表示。請閱讀對應您所使用之型號的區域符號所表示的資訊。關於哪一個符號對應您所使用之型號的詳細資訊，請參閱 p.8 「特定機型資訊」。

備註

本手冊內容若有變更，恕不另行通知。

在本手冊中使用了兩種度量制。

本手冊中的部分說明圖可能與您的機器略有差異。

某些國家可能未提供特定選購件。關於詳細資訊，請聯絡您當地的經銷商。

視您所在的國家而定，某些單元可能為選購件。關於詳細資訊，請聯絡您當地的經銷商。

特定機型資訊

本節說明如何分辨您投影機所屬的區域。

投影機底部貼有標籤，位於如下所示的位置。此標籤包含詳細資訊，可以分辨您投影機所屬的區域。請閱讀此標籤。

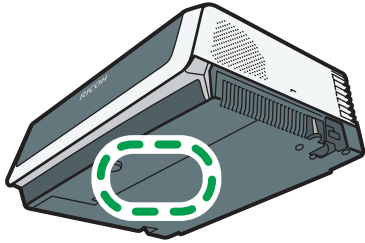

CUD107

下列資訊僅適用於特定區域。請閱讀對應您投影機區域之符號下方的資訊。

🌐 **區域 A**（主要於歐洲和亞洲）

如果標籤包含下列項目，則您的投影機為區域 A 型號：

- CODE XXXX -27

🌐 **區域 B**（主要於北美洲）

如果標籤包含下列項目，則您的投影機為區域 B 型號：

- CODE XXXX -17

↓ **註**

- 本手冊中的尺寸提供了兩種度量單位：公制和英制。如果投影機為區域 A 型號，請參考公制單位。如果投影機為區域 B 型號，請參考英制單位。

1. 使用投影機的準備工作

本章說明投影機與遙控器各部分的名稱與功能，以及其使用方法。另外，也說明了如何放置投影機，以及如何連接至其他設備。

主要功能

本投影機包含下列的可用功能。

自動節能功能

投影機會偵測投影位置的亮度與影像訊號，自動切換燈泡功率。這項實用功能可節省電力。

快速啟動

即使處於待機狀態，輸入影像訊號時，投影機也會自動開始投影。

自動梯形修正功能

投影機會根據投影機放置的角度自動調整投影形狀。

影音靜音／靜止

按下[AV Mute]按鈕可靜音，且讓畫面空白。按下[Freeze]按鈕可暫停影像。

放大／縮放

按下[Magnify]按鈕可放大投影。按下[Zoom]按鈕可縮小投影。

計時器功能

按下[Timer]鈕會在投影畫面上顯示倒數計時器。您可以在投影畫面上查看已經過的時間。

牆壁色彩模式

可以根據投射影像所在之牆壁的色彩，調整影像的色調。

密碼設定／按鍵鎖

可以為投影機指定密碼，限制可以使用投影機的人員。控制面板上的按鈕可以透過按鍵鎖設定停用，避免不當操作。





使用者標誌功能

投影機沒有訊號或剛啟動時，會投射登記的標誌或影像。

檢查配件

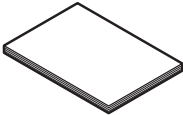
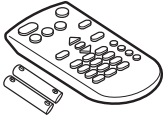
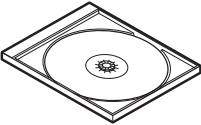
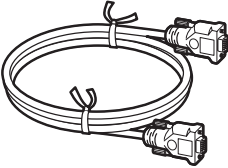
投影機隨附下列配件。確認包裝內含所有項目。

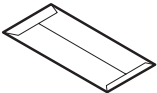
如果有項目缺少或損壞，請聯絡您的業務代表或服務代表。

請先閱讀本手冊 簡易指南	
遙控器 AAA 電池 LR03	
光碟	
RGB 連接線	
電源線	
保固卡	
攜帶包	

註

- 視購買產品的地點而定，隨附的配件可能有所不同。
- 請只使用投影機隨附的 RGB 連接線和電源線。

投影機各部及其功能

外觀

1

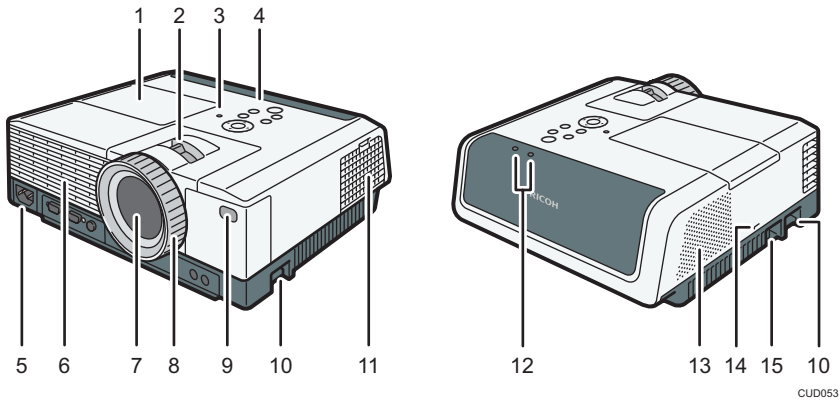

1. 燈泡蓋

移除以更換燈泡。

2. 縮放控制桿

調整投射影像的尺寸。

3. 光照度感應器

測量投影位置的亮度。

4. 控制面板

請參閱 p.13 「控制面板」。

5. AC In 插座

用於連接投影機隨附的電源線組。

6. 排氣口

釋放投影機內部的熱氣。

7. 鏡頭

放大並投射影像（光）。

8. 對焦環

調整影像的焦點。

9. 遙控器接收器

接收遙控器的訊號。

10. 可調式腳墊

調整投影的角度。可調式腳墊位於投影機的左右兩側。

11. 進氣口

用於空氣循環，以冷卻投影機。

12. LED 指示燈

您可參考 LED 指示燈，以確認投影機的状态。左側 LED 顯示燈泡的状态，右側 LED 顯示投影機內部溫度。關於詳細資訊，請參閱 p.59 「指示燈顯示清單」。

13. 喇叭

輸出外接裝置的音訊輸入。

14. 安全性插槽

用於連接防盜纜線。

15. 安全桿

用來連接防盜纜線或防盜鏈。



註

- 投影機出貨時，其頂部會覆蓋保護膜。使用投影機前，請先移除保護膜。

投影機上的連接埠

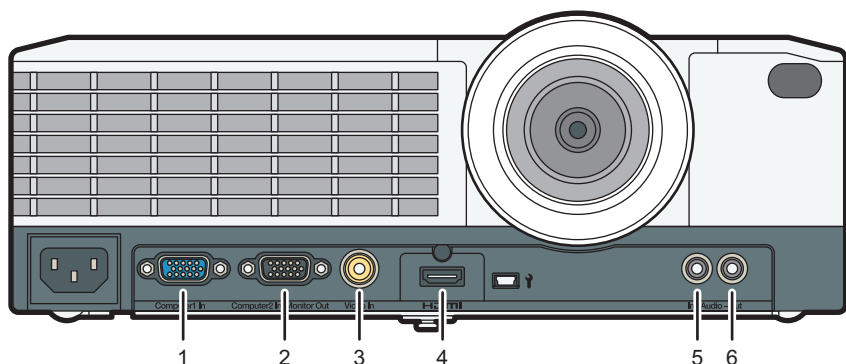

CUD062

1. Computer 1 In 連接埠 (Y/Pb/Pr)

用於輸入電腦的 RGB 訊號，或放影機的色差影像訊號 (Y/Pb/Pr)。

2. Computer 2 In/Monitor Out 連接埠

用於輸入 RGB 訊號，或將輸入到「Computer 1 In 連接埠」的影像訊號輸出到外接顯示裝置。您可以在[預設設定 1]的[電腦 2 端子]中，變更此連接埠的功能。

3. Video In 連接埠

用於輸入放影機的影像訊號。

4. HDMI 連接埠

用於輸入電腦或放影機的 HDMI 訊號。

5. Audio In 連接埠

用於輸入電腦或放影機的音訊訊號。

6. Audio Out 連接埠

用於將音訊訊號輸出至外接喇叭。

控制面板

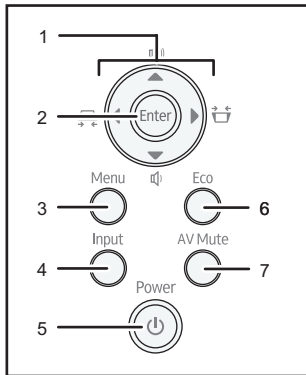

CUD054

1. 方向按鈕

用來操作選單畫面與數值列。[◀]和[▶]按鈕可用於調整梯形失真。[▲]和[▼]按鈕可用於調整音量。

2. [Enter]按鈕

進入所選的項目或模式。

3. [Menu]按鈕

顯示選單畫面。再按一次，可以關閉選單畫面。

4. [Input]按鈕

切換訊號輸入。每按一次按鈕，輸入訊號就會變更一次。

5. [Power]按鈕

開啟和關閉投影機。若要確認投影機的状态，您可查看指示燈。

- 亮起：已開啟電源。
- 熄滅：已關閉電源。
- 每隔 1 或 3 秒閃爍：待機。
- 快速閃爍：正在啟動或冷卻。

6. [Eco]按鈕

顯示[節能設定]畫面。在[節能設定]畫面上，可指定燈泡的節能設定。

7. [AV Mute]按鈕

畫面暫時變空白並靜音。投影機變成靜音時，此按鈕會亮藍光。

遙控器各部及其功能

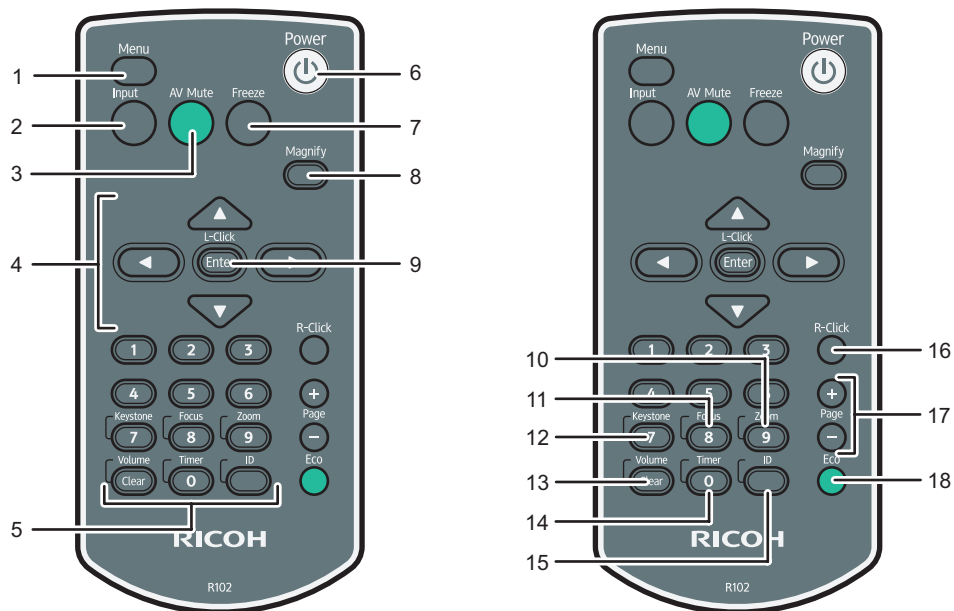

CUD050

1. [Menu]按鈕

顯示選單畫面。再按一次，可以關閉選單畫面。

2. [Input]按鈕

切換訊號輸入。每按一次按鈕，輸入訊號就會變更一次。

3. [AV Mute]按鈕

畫面暫時變空白並靜音。關於詳細資訊，請參閱 p.35 「使畫面暫時變成空白並靜音」。

4. 方向按鈕

用來操作選單畫面與數值列。

5. 數字按鈕

用於輸入數字。

6. [Power]按鈕

開啟和關閉投影機。

7. [Freeze]按鈕

暫停影像。關於詳細資訊，請參閱 p.36 「暫停影像」。

8. [Magnify]按鈕

顯示放大比例列。按下按鈕，然後使用[◀]和[▶]按鈕指定放大比例。關於詳細資訊 p.34 「放大影像」。

9. [Enter]按鈕

進入所選的項目或模式。

10. [Zoom]按鈕

顯示數位縮放列。按下按鈕，然後使用[◀]和[▶]鈕調整投射影像的尺寸。關於詳細資訊，請參閱 p.30 「縮小投射的影像」。

11. [Focus]按鈕

這個按鈕未使用。

12. [Keystone]按鈕

顯示梯形修正調整列。按下按鈕，然後使用[◀]和[▶]按鈕調整梯形失真。關於詳細資訊 p.32 「調整梯形失真」。

13. [Volume]按鈕

顯示音量控制列。按下按鈕，然後使用[◀]和[▶]鈕調整喇叭音量。關於詳細資訊，請參閱 p.34 「調整喇叭音量」。

14. [Timer]按鈕

顯示簡報計時器。關於詳細資訊，請參閱 p.37 「使用簡報計時器」。

15. [ID]按鈕

登記遠端遙控識別碼。關於詳細資訊，請參閱 p.17 「使用遙控器操作多台投影機」。

16. [R-Click]按鈕

這個按鈕未使用。

17. [Page]按鈕

這個按鈕未使用。

18. [Eco]按鈕

顯示[節能設定]畫面。在[節能設定]畫面上，可指定燈泡的節能設定。關於詳細資訊，請參閱 p.36 「指定燈泡設定」。

如何使用遙控器

使用遙控器可以開啟和關閉投影機，並變更輸入與投射的影像訊號。您也可放大或縮小影像並靜音。

使用遙控器時，請注意下列事項：

- 請勿摔落或撞擊遙控器。
- 請勿將遙控器放在極熱或極潮濕的地方。
- 請勿弄濕遙控器。另外，請勿將遙控器放在濕的地方。
- 請勿拆解遙控器。

遙控器有效範圍

將遙控器對著投影機的遙控器接收器即可使用。

遙控器的有效範圍約為從接收器起 5 公尺（16.4 英尺），與投影機上遙控器接收器的角度約 15 度。

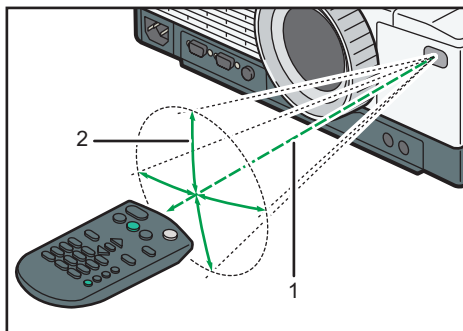

1. 距離：長達 5 公尺（16.4 英尺）

2. 角度：15 度內

↓ 註

- 在某些區域和某些狀態下，遙控器可能無法使用。如果發生這種狀況，請將遙控器對著投影機再試一次。
- 投影機上的遙控器接收器如果暴露在陽光、螢光燈或強光下，遙控器可能無法作用。
- 您可以透過螢幕反射訊號，在投影機後方使用遙控器。不過，有效範圍會隨螢幕的形狀和材質而改變。

為遙控器裝入電池

⚠ 警告

- 為了操作安全，請遵守以下關於遙控器所使用之電池的警告。如果未正確使用電池，萬一電池漏液或爆炸，可能造成火災或受傷。
 - 請勿使用指定規格以外的電池。
 - 請勿混合使用不同類型或新舊不一的電池。
 - 根據極性正確裝入電池（+/-）。
 - 請勿對非充電電池充電。
 - 請勿加熱電池，或將電池丟入火中或水中。
 - 請勿用電線連接電池的正負兩極。
 - 電池若超過建議使用壽命，或電力已耗盡，請從遙控器移除電池。
 - 如果長時間不使用，請取出電池。
 - 請將電池放在孩童無法觸及的地方。孩童可能誤食或造成窒息。如果發生這種情況，請立即就醫。

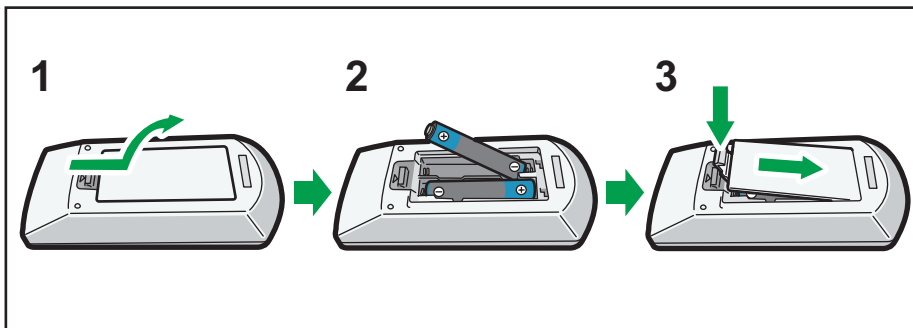

CUD092

1. 移除遙控器的電池蓋。

2. 裝入電池。

裝入電池時，請注意正負兩極的方向。

3. 關上電池蓋。

↓ 註

- 如果遙控器沒有作用，或是有效距離變短，請更換電池。

使用遙控器操作多台投影機

使用一支遙控器可以操作多台投影機。最多可以操作四台投影機。

您必須事先在[預設設定 2]的[遙控識別碼]中指定指派給各投影機的識別碼。

1. 按住[ID]按鈕，然後按下 1 到 4 的數字鈕至少 3 秒鐘。

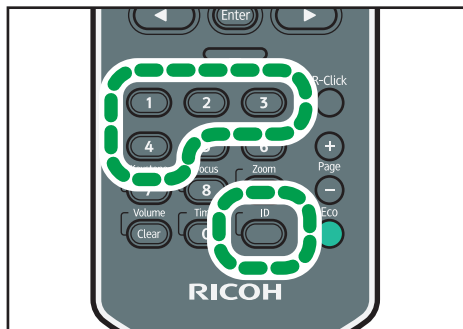

CUD086

指派給遙控器的識別碼編號會變更為您所按下的號碼。

2. 操作投影機。

註

- 除非遙控器上的識別碼與投影機[預設設定 2]所指定的控制器識別碼相同，否則遙控器無法操作投影機。
- 除非指定不同的識別碼，否則遙控器指定的識別碼永久有效。
- 如果更換電池，必須重新指定遙控器的識別碼。

放置投影機

放置投影機時，請將投影機的鏡頭朝向螢幕。確保讓投影機與螢幕的位置相互平行。

依投影大小調整投影機與螢幕之間的距離。關於詳細資訊，請參閱 p.20 「投影距離與螢幕大小的關係」。

投影模式

警告

- 如果投影機未正確安裝於牆壁或天花板上，可能會掉落而造成人身傷害。如果想在牆壁或天花板上安裝投影機，請聯絡您的業務或服務代表。
 - 請使用夠堅固的支架來支撐投影機。投影機重量約 3.1 公斤（6.9 磅）。
 - 投影機必須安裝在一個夠穩固的位置，以支撐投影機和支架的總重量。

投影機的放置方式有以下四種。

根據投影機的位置，在[預設定 2]的[投影模式]中選擇設定。關於詳細資訊，請參閱 p.55 「預設定 2 選單」。

1. 標準

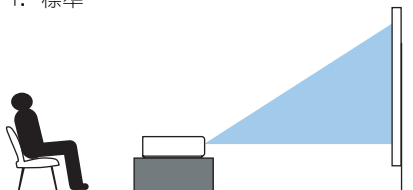

2. 後方

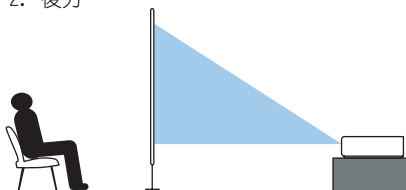

3. 吊掛

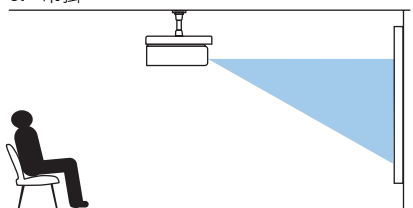

4. 吊掛背投

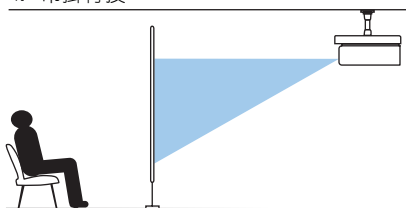

CUJ083

1. 標準

投影機放置在投影螢幕的前方。

2. 後方

投影機放置在投影螢幕的後方。

3. 吊掛

投影機安裝於投影螢幕前方的天花板上。

4. 吊掛背投

投影機安裝於投影螢幕後方的天花板上。

1

投影距離與螢幕大小的關係

投影的尺寸會因投影機與螢幕間的距離而有所不同。

請參閱下表，將投影機放置於合適的位置。表中所列的投影尺寸適用於未經梯形調整的全尺寸影像。當縮放控制桿位於廣角端的尾端時，投影距離變得最短；當縮放控制桿位於遠距端的尾端時，投影距離變得最長。

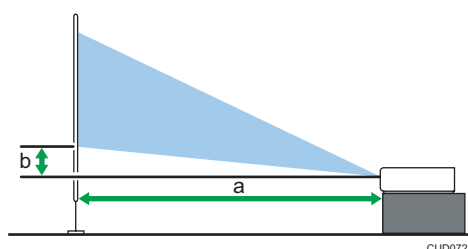

RICOH PJ X3340

投影尺寸	a 投影距離		b 投影高度
	最短	最長	
30 英吋	0.68 公尺 (2.22 英尺)	1.05 公尺 (3.45 英尺)	4 公分 (1 英吋)
40 英吋	0.92 公尺 (3.02 英尺)	1.41 公尺 (4.64 英尺)	5 cm (2 英吋)
60 英吋	1.40 公尺 (4.58 英尺)	2.13 公尺 (6.99 英尺)	7 cm (3 英吋)
80 英吋	1.87 公尺 (6.12 英尺)	2.86 公尺 (9.38 英尺)	10 cm (4 英吋)
100 英吋	2.34 公尺 (7.68 英尺)	3.58 公尺 (11.75 英尺)	12 cm (5 英吋)
120 英吋	2.82 公尺 (9.24 英尺)	4.31 公尺 (14.12 英尺)	14 cm (6 英吋)
150 英吋	3.54 公尺 (11.60 英尺)	5.39 公尺 (17.67 英尺)	18 cm (7 英吋)

投影尺寸	a 投影距離		b 投影高度
	最短	最長	
200 英吋	4.73 公尺 (15.50 英尺)	7.20 公尺 (23.61 英尺)	24 cm (9 英吋)

RICOH PJ WX3340

投影尺寸	a 投影距離		b 投影高度
	最短	最長	
40 英吋	0.77 公尺 (2.53 英尺)	1.20 公尺 (3.94 英尺)	3 公分 (1 英吋)
60 英吋	1.18 公尺 (3.87 英尺)	1.80 公尺 (5.92 英尺)	5 cm (2 英吋)
80 英吋	1.58 公尺 (5.18 英尺)	2.42 公尺 (7.92 英尺)	6 cm (2 英吋)
100 英吋	1.98 公尺 (6.50 英尺)	3.03 公尺 (9.94 英尺)	8 cm (3 英吋)
120 英吋	2.39 公尺 (7.84 英尺)	3.65 公尺 (11.98 英尺)	9 cm (4 英吋)
150 英吋	2.99 公尺 (9.81 英尺)	4.57 公尺 (14.98 英尺)	11 cm (4 英吋)
200 英吋	4.00 公尺 (13.12 英尺)	6.10 公尺 (20.01 英尺)	15 cm (6 英吋)
240 英吋	4.81 公尺 (15.79 英尺)	7.33 公尺 (24.06 英尺)	18 cm (7 英吋)

連接設備至投影機

⚠ 注意

- 請勿隨意放置電源線和連接線，以免造成人員絆倒。產品可能倒下，造成傷害。

投影機可以連接多種設備。

將設備連接至投影機前，請關閉設備的電源。將設備連接至投影機前，請務必閱讀該設備的手冊。

連接至電腦

↓ 註

- 某些電腦無法連接至投影機。將電腦連接至投影機前，請檢查輸出端子和訊號相容性。

使用 RGB 連接線

將 RGB 連接線連接至投影機的 Computer 1 In 連接埠，以及電腦的 RGB 輸出。若要從投影機上的喇叭輸出音訊，請將音訊連接線的一端連接至投影機的 Audio In 連接埠，另一端連接至電腦的音訊輸出。

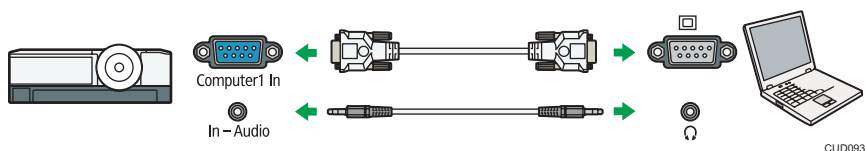

↓ 註

- 請使用投影機隨附的 RGB 連接線。
- 如果[預設設定 1]中的[電腦 2 端子]指定為[輸入]，您也可以利用 Computer 2 In/Monitor Out 連接埠來輸入 RGB 訊號。

使用 HDMI 連接線

將 HDMI 連接線連接至投影機和電腦的 HDMI 連接埠。

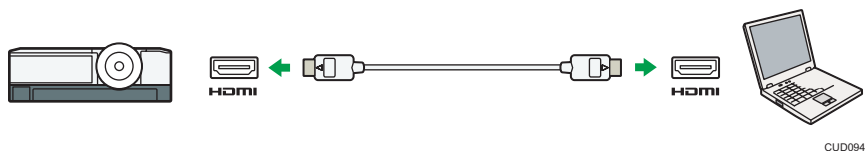

使用 DVI 對 HDMI 連接線

若要将 DVI 訊號輸入投影機，請將 DVI 對 HDMI 連接線，連接到投影機的 HDMI 連接埠和電腦的 DVI 輸出。若要從投影機上的喇叭輸出音訊，請將音訊連接線的一端連接至投影機的 Audio In 連接埠，另一端連接至電腦的音訊輸出。



註

- 您可以用 DVI 轉 HDMI 轉接器代替 DVI 轉 HDMI 連接線。

連接影音設備

連接影音設備時，請使用支援輸入訊號的連接線。

使用 HDMI 連接線

將 HDMI 連接線連接到投影機和影音設備的 HDMI 連接埠。



註

- 使用 HDMI 連接時，某些裝置可能無法正確操作。
- 請僅使用有 HDMI 標誌的 HDMI 連接線。若要輸入 1080p 影像訊號，請使用高速 HDMI 連接線。一般的 HDMI 連接線可能無法正確運作。

使用視訊連接線

將視訊連接線連接到投影機的 Video In 連接埠和影音設備的視訊輸出。若要從投影機上的喇叭輸出音訊，請將音訊連接線的一端連接至投影機的 Audio In 連接埠，另一端連接至影音設備的音訊輸出。

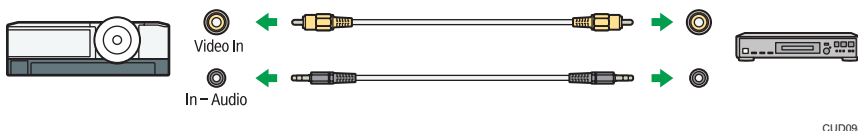

使用 D-sub 對色差視訊連接線

將 D-sub 對色差視訊連接線，連接到投影機的 Computer1 In 連接埠和影音設備的 Y/Pb/Pr 輸出。若要從投影機上的喇叭輸出音訊，請將音訊連接線的一端連接至投影機的 Audio In 連接埠，另一端連接至影音設備的音訊輸出。

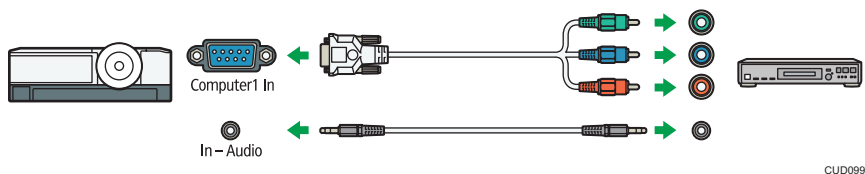

連接外接顯示裝置

您可以連接投影機與外接顯示裝置，同時在另一部顯示器上顯示投射的影像。輸入 Computer1 In 連接埠的影像訊號，可在外接顯示裝置上顯示。

若要連接外接顯示裝置，請將[電腦 2 端子]指定為[輸出]。然後將 RGB 連接線連接到投影機的 Computer2 In/Monitor Out 連接埠和外接顯示裝置的 RGB 輸入。

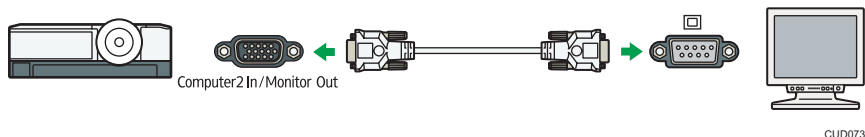

↓ 註

- 只有從電腦或影音設備輸入的影像，才能顯示於外接顯示裝置上。投影機所產生的影像（例如，選單畫面）不會顯示於外接顯示裝置上。
- 使用外接顯示裝置的設定功能來調整其顯示。

連接外接喇叭

您可以將音訊訊號輸出至外接喇叭。若要連接外接喇叭，請將音訊連接線連接到投影機的 Audio Out 連接埠和外接喇叭的音訊輸入。

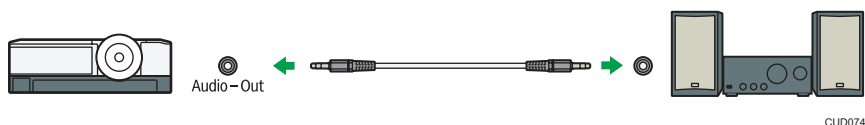

↓ 註

- 連接外接喇叭時，投影機的喇叭不會有聲音輸出。
- 您可以利用[Volume]按鈕，調整外接喇叭輸出的聲音。

2. 投射影像

本章說明投射影像的步驟。

2

使用投影機的注意事項

警告

- 請勿使用符合所示規格以外的任何電源。否則，可能導致火災或觸電。

警告

- 請勿使用符合所示規格以外的任何頻率。否則，可能導致火災或觸電。

警告

- 隨附的電源線僅供搭配本機使用。請勿用於其他電器。否則，可能導致火災或觸電。

警告

- 手潮濕時，觸摸電源線插頭非常危險。若這麼做，可能會導致觸電。

警告

- 產品電源啟動時，請勿將電源線和連接線放在鏡頭或排氣口的前方。若這麼做，可能會導致火災。

警告

- 產品啟動時，請勿直視鏡頭或通風口。強光可能對眼睛造成傷害。在有孩童的環境中使用，請格外小心。

注意

- 請勿在排氣口附近放置不耐熱的物質。排氣口可能排出熱氣，導致產品損壞或發生意外。

注意

- 請勿隨意放置電源線和連接線，以免造成人員絆倒。產品可能倒下，造成傷害。

⚠ 注意

- 將電源插頭整個插入電源插座。請勿使用無法穩固連接的電源插座。若這麼做，可能會導致積熱。依正確方向將電源線插入底座。如果沒有正確插入，可能導致冒煙、火災或觸電。



⚠ 注意

- 從牆壁插座拔除電源線時，務必拉拔插頭，而非電源線。拉拔電源線會造成電源線損壞。使用受損的電源線會造成火災或觸電。

⚠ 注意

- 開啟投影機時，請勿阻擋投影光源。否則，擋住投影光源的部份可能會變得很燙、變形、劣化，或造成燒傷或火災。反射光源可能會讓鏡頭變熱，導致產品故障。要暫停投影，請選擇靜音功能。若要長時間暫停，請關閉產品。

· 電源

-  **區域 A**（主要於歐洲和亞洲）
220 - 240 V，1.6 A 或以上，50/60Hz
-  **區域 B**（主要於北美洲）
120 V，3.4 A 或以上，60Hz

請務必將電源線連接至上述電源。

基本操作

將投影機穩固地放在螢幕前方，並在使用投影機前連接投影機與設備。關於詳細資訊，請參閱 p.19 「放置投影機」和 p.22 「連接設備至投影機」。

註

- 如果[預設設定 2]的[按鍵鎖]指定為[開啟]，就無法從控制面板操作投影機。請使用遙控器。
- 如果按下停用的按鈕，投影機會發出警示音，且畫面上會出現錯誤圖示。
- 如果[預設設定 1]的[警示音]指定為[關閉]，投影機就不會發出警示音。

投射影像

1. 將電源線組的接頭插入投影機鏡頭側的電源輸入插座。

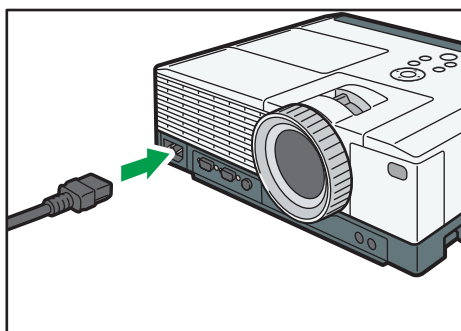

CUD018

2. 將電源插頭插入電源插座。

[預設設定 2]中的[開機方法]指定為[自動]時，投影機會在此步驟中啟動。請繼續步驟 4。

3. 按下[Power]按鈕。



投影機發出警示音，指示燈閃爍藍燈。
顯示啟動畫面。

4. 啟動連接至投影機的設備。

將自動偵測輸入訊號並投射影像。

若要投射放影機的影像，按下放影機的播放按鈕。

若要投射筆記型電腦的畫面，請切換電腦的影像輸出。關於詳細資訊，請參閱 p.28 「投影筆記型電腦的畫面時」。

5. 如果投射影像並非所要投射的畫面，請按下[Input]按鈕切換輸入訊號。

每按一次[Input]按鈕，輸入訊號就會變更一次。

↓ 註

- 請勿於電源插座附近堆置物品。
- 如果在[預設設定 2]中的[開機密碼]指定了投影機密碼，就會出現密碼輸入畫面。輸入密碼。
- 購買投影機後首次啟動時，請在開始選單上選擇顯示語言。關於詳細資訊，請參閱 p.28 「顯示開始選單時」。
- 啟動畫面會在出現後隨即關閉。可以在[預設設定 1]的[啟動畫面]中指定不要顯示啟動畫面。
- 如果[預設設定 1]的[自動輸入搜尋]指定為[關閉]，在步驟 5 中，就會出現輸入訊號選擇畫面。選擇一個與連接設備相容的訊號。
- 若訊號中斷或連接的設備沒有輸出訊號，則會顯示在[預設設定 1]的[無訊號時的背景]中所指定的影像。檢查設備是否已開啟，且是否已正確連接至投影機。
- 如果投影機不支援輸入訊號，會出現「不支援的訊號」訊息。
- 若使用電腦上的 DVD 軟體投射影片，影像的移動看起來可能不自然。
- 如果房間溫度產生變化，或是在投影機開機後的前 30 分鐘內，投影機的焦點可能會些微偏移。此時請重新調整對焦。溫度穩定時，對焦會更加穩定。
- 燈泡可能會自動調整以維持其狀態，使得影像亮度暫時產生變化。

顯示開始選單時

購買投影機後首次啟動時，請選擇顯示語言。



1. 選擇顯示語言，然後按下[Enter]按鈕。

↓ 註

- 在選單畫面中也可變更顯示語言。關於詳細資訊，請參閱 p.55 「預設設定 2 選單」。

投影筆記型電腦的畫面時

將筆記型電腦連接至投影機時，請切換電腦的影像輸出。

在 Windows 作業系統中，影像輸出可以透過功能鍵切換。按住[Fn]鍵，同時按下  鍵、 鍵或 LCD/VGA 功能鍵。

各種電腦的範例

電腦品牌	按鍵組合
MSI	[Fn] + [F2]

電腦品牌	按鍵組合
Everex、Mitsubishi、NEC、Panasonic、Sotec	[Fn] + [F3]
Gateway、HP	[Fn] + [F4]
acer、Sharp、Sotec、Toshiba	[Fn] + [F5]
Hitachi、IBM、lenovo、Sony	[Fn] + [F7]
Asus、Dell、Epson、Hitachi	[Fn] + [F8]
Fujitsu	[Fn] + [F10]

註

- 視電腦而定，如果影像顯示在電腦的 LCD 顯示器上，同時又透過投影機投射至螢幕上，可能無法正確投射。如果發生這種情況，請關閉電腦的 LCD 顯示器。關於切換顯示器的詳細資訊，請參閱電腦隨附的手冊。

關閉投影機

★重要訊息

- 若將長時間不使用投影機，請拔除電源線。
- 拔除電源線後，請等待至少 1 秒鐘再重新接上電源線。若不這樣做，可能會造成故障。

1. 按下[Power]按鈕。



出現確認畫面。

2. 按下[Power]按鈕。

投影機會發出嗶聲，然後進入待機模式。

3. 拔除電源線。

註

- 關閉燈泡後，若要再次開啟，請先等候約五分鐘讓燈泡冷卻。如果燈泡很燙，可能不會亮起。
- 拔除電源線後投影機會立即關機（直接關機）。
- 您可以在[節電設定]中，指定待機模式的節能設定。關於詳細資訊，請參閱 p.50 「節電設定選單」。

調整投影的影像

調整投影角度

若要調整投影的高度，您可以使用可調式腳墊變更投影機的角度。

1. 抬起投影機的鏡頭端。
2. 一邊握住控制桿 (❶)，一邊調整可調式腳墊的長度 (❷)。
調整左右兩個可調式腳墊的高度，讓投影機呈現水平。

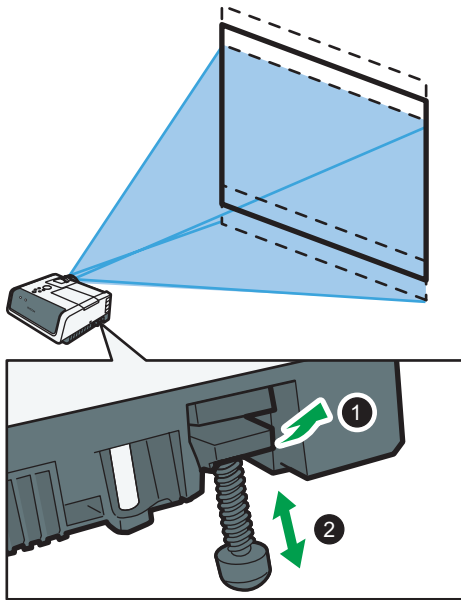

↓ 註

- 投影機會根據投影角度，自動調整投影之影像的梯形失真。如果[顯示設定]的[自動梯形修正]指定為[關閉]，請手動調整梯形失真。關於詳細資訊，請參閱 p.32 「調整梯形失真」。

變更投射影像的尺寸

如果投射影像的尺寸和螢幕不符，可變更投射影像的尺寸。

縮小投射的影像

使用數位縮放功能，可將影像縮小為 80%到 100%。

1. 按下[Zoom]按鈕。



數值列出現在畫面底部。

2. 使用[◀]和[▶]按鈕，調整投影的尺寸。

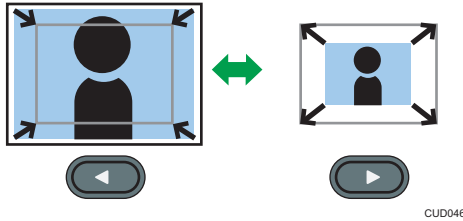

按下[◀]按鈕來縮小投影的尺寸。按下[▶]按鈕來放大投影像的尺寸。影像會放大，直到變為原始尺寸為止。

註

- 縮小影像時，影像有時會中斷。

放大投射影像尺寸

使用光學縮放功能，可將影像放大 100%到 150%。

1. 移動縮放控制桿來調整投射影像的尺寸。

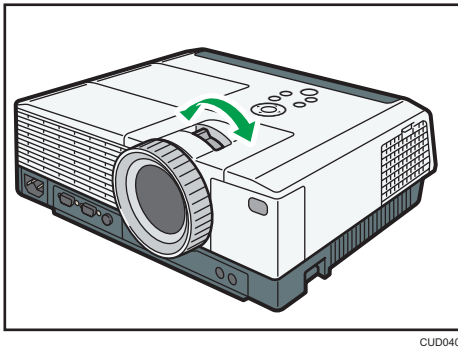

調整對焦

調整投影之影像的焦點。

1. 轉動對焦環來調整焦點。

轉動對焦環時，投影形狀會稍微變更。

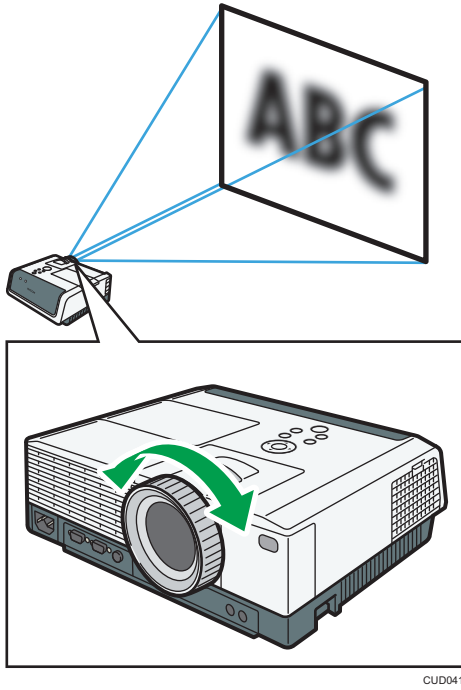

調整梯形失真

若未水平放置投影機，投影會扭曲。這種現象稱為梯形失真。

如果[顯示設定]的[自動梯形修正]指定為[關閉]，請手動調整梯形失真。

1. 按下[Keystone]按鈕。



數值列出現在畫面底部。

2. 使用[◀]和[▶]按鈕來調整梯形失真。

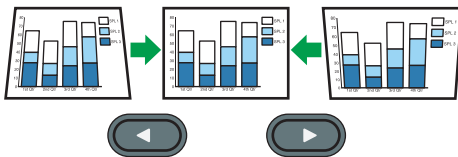

CUD004

按下[◀]鈕來減少投影底部的寬度。按下[▶]鈕來減少投影頂端的寬度。

註

- 視梯形調整程度與影像類型而定，有些資料可能遺失，或是影像品質降低。

- 即使[自動梯形修正]指定為[開啟]，還是可以手動調整梯形失真。但是，如果變更投影機的角度，就會再次自動調整。
- 即使關閉投影機，仍會保持梯形調整等級。如果投影機與螢幕已永久安裝固定，建議將[自動梯形修正]指定為[關閉]。
- 也可以從投影機的控制面板上調整梯形失真。

投射影像時的操作

調整喇叭音量

⚠注意

- 提高音量時，請務必在場確認，否則請勿調整。另外，關閉電源前也請降低音量，因為電源啟動時可能會發出響亮的聲音而造成聽力損傷。

1. 按下[Volume]按鈕。



數值列出現在畫面底部。

2. 使用[◀]和[▶]鈕來調整音量。

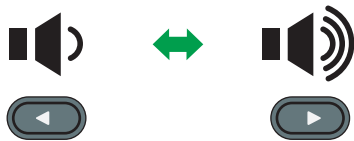

CUD047

按下[◀]按鈕，降低音量。按下[▶]按鈕，提高音量。

↓註

- 也可以從投影機的控制面板上調整喇叭的音量。

放大影像

放大並顯示部分影像。可放大影像的範圍為 100 至 200%。
因為數位處理的關係，放大的影像會呈顆粒狀。

1. 按下[Magnify]按鈕。



數值列出現在畫面底部。

2. 使用[◀]和[▶]按鈕調整放大比例。

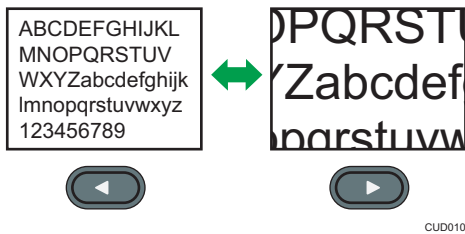

CUD010

按下[◀]按鈕來減少放大比例。按下[▶]按鈕來增加放大比例。

3. 按下[Enter]按鈕。

4. 使用[▲]、[▼]、[◀]和[▶]按鈕來移動顯示位置。

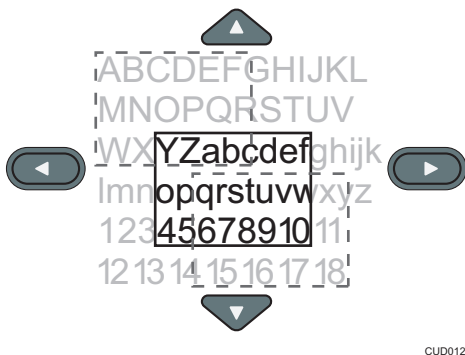

CUD012

若要變更放大比例，請按下[Enter]按鈕，然後重複步驟 2。

5. 若要取消此功能，再按一次[Magnify]按鈕。

註

- 如果執行其他操作，將自動取消放大功能。
- 放大影像時，或移動放大的部分時，影像有時會中斷。

使畫面暫時變成空白並靜音

畫面暫時變空白並靜音。

投射其他投影機或 OHP 的影像時相當實用。

1. 按下[AV Mute]按鈕。



影像變空白並靜音。

2. 若要取消此功能，請再按一次[AV Mute]按鈕。

↓ 註

- 使用靜音時，畫面上會出現圖示。
- 若按下控制面板上的任何按鈕，會自動取消靜音功能。
- 您也可以使用投影機控制面板的[AV Mute]按鈕。

暫停影像

暫停正在投射的視訊或動態影像。

1. 按下[Freeze]按鈕。



影像暫停。

2. 若要取消暫停影像，再按一次[Freeze]按鈕。

↓ 註

- 使用靜止時，畫面上會出現圖示。
- 如果執行其他操作，將自動取消暫停功能。
- 按下[Freeze]按鈕時，當下的投影會儲存在記憶體，且會投影出來。因此，即使投影機已暫停影像，設備還是會繼續播放視訊。

指定燈泡設定

根據您使用投影機的方式來指定燈泡設定，以節省電力或讓影像變得更亮。您可以在[節能模式]中選擇下列模式：

開啟（自動）

選擇此模式可節省電力。在此模式中，會自動指定下列設定：

- 燈泡電源：[自動]
- 無訊號時燈泡功率：[節能]
- 影像節能：[開啟]

開啟（詳細）

選擇此模式以手動指定[燈泡電源]、[無訊號時燈泡功率]和[影像節能]。

關閉

選擇此模式讓影像變得更亮。在此模式中，會自動指定下列設定：

- 燈泡電源：[最大]

- 無訊號時燈泡功率：[標準]
- 影像節能：[關閉]

關於[燈泡電源]、[無訊號時燈泡功率]和[影像節能]的詳細資訊，請參閱 p.50 「節電設定選單」。

1. 按下[Eco]按鈕。



2. 在[節能模式]中選擇[開啟（自動）]、[開啟（詳細）]或[關閉]。

3. 如果在步驟 2 中選擇了[開啟（詳細）]，請手動指定[燈泡電源]、[無訊號時燈泡功率]和[影像節能]。

4. 按下[Eco]按鈕。



- 您也可以利用[節電設定]來變更燈泡設定。關於詳細資訊，請參閱 p.50 「節電設定選單」。
- 當節能模式減低功率時，視燈泡特性而定，影像可能會閃爍。若發生此種情形，請停用節能模式。

使用簡報計時器

在投影畫面上顯示計時器。此功能在進行簡報時有助於控制時間。

1. 按下[Timer]按鈕。



2. 使用數字按鈕，指定從 1 到 99 分鐘的時間長度。

您也可以使用[▲]和[▼]按鈕來指定時間長度。

3. 選擇[開始（小型）]或[開始（大型）]，然後按下[Enter]按鈕。

您可以使用兩種計時器。

- 小型：小型計時器顯示於投影畫面的右下角。
- 大型：大型計時器顯示於投影畫面的中央。

若要停止倒數計時，請按下[Timer]按鈕。

倒數計時完成後，會顯示訊息，投影機也會發出警示音。



- 如果將[預設設定 1]的[警示音]指定為[關閉]，投影機就不會發出警示音。

3. 變更投影機設定

本章說明選單畫面的設定，以及如何變更這些設定。

檢視選單畫面

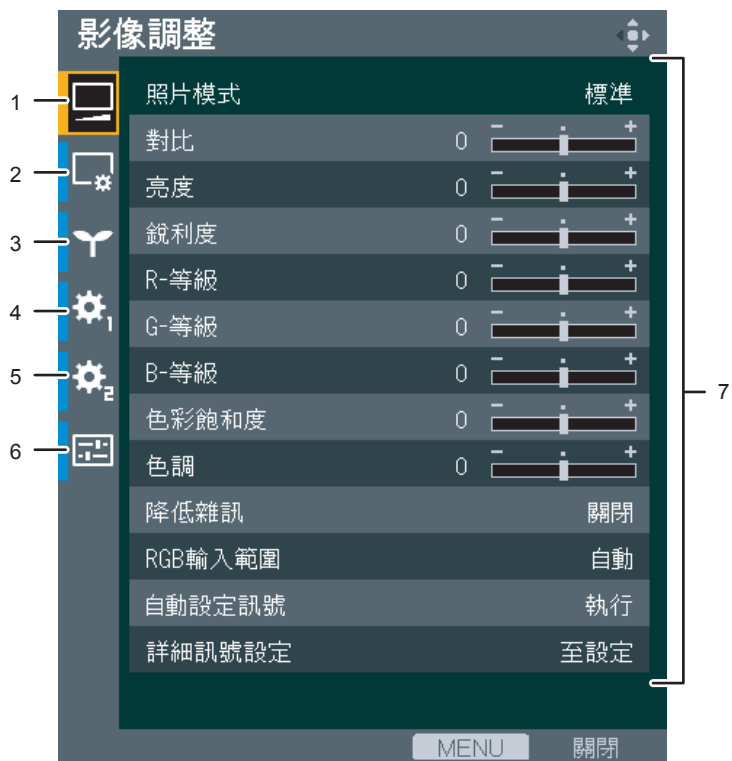

CUD081

1. 影像調整選單索引標籤

調整投射影像的設定，例如對比度和亮度。

關於影像調整選單設定，請參閱 p.44 「影像調整選單」。

2. 顯示設定選單索引標籤

進行影像顯示方式的設定，例如自動梯形校正與螢幕比例。

關於顯示設定選單設定，請參閱 p.47 「顯示設定選單」。

3. 節電設定選單索引標籤

指定節電的設定。

關於節電設定選單設定，請參閱 p.50 「節電設定選單」。

4. 預設設定 1 選單索引標籤

指定警示音、使用者標誌等的設定。

關於預設設定 1 選單設定，請參閱 p.53 「預設設定 1 選單」。

5. 預設設定 2 選單索引標籤

指定顯示語言、啟動密碼等的設定。

關於預設設定 2 選單設定，請參閱 p.55 「預設設定 2 選單」。

6. 顯示狀態索引標籤

啟用要顯示的輸入訊號與燈泡使用時間等資訊。

關於可以顯示的項目，請參閱 p.57 「顯示狀態」。

7. 設定

可以顯示各個選單的設定與資訊。

使用選單畫面

1. 按下[Menu]按鈕。



2. 使用[▲]與[▼]按鈕選擇選單索引標籤。



如果選擇顯示狀態索引標籤，可以確認這個步驟的資訊。

3. 按下[▶]按鈕。
4. 使用[▲]與[▼]按鈕選擇要變更的項目。
5. 按下[Enter]按鈕。

如果[至設定]顯示在右側，項目就有子選單。選擇子選單上的項目，然後按下[Enter]按鈕。

如果[執行]出現在選取項目的右側，該功能會在這個步驟中執行。

6. 變更設定。

- 使用數值列調整數值

使用[◀]及[▶]按鈕變更數值，然後按下[Enter]按鈕。



- 從清單中選擇數值

使用[▲]、[▼]、[◀]和[▶]按鈕變更數值，然後按下[Enter]按鈕。



3

- 輸入數字
使用遙控器的數字按鈕輸入數值。



註

- 投影機的控制面板也可用於操作，但無法輸入設定的數字。
- 執行某些功能或變更某些設定前，會出現確認畫面。
- 變更的設定會在關閉選單畫面時自動套用。不需按下[Enter]按鈕。

將設定還原為預設設定

1. 按下[Menu]按鈕。



2. 選擇預設設定 2 選單索引標籤，然後按下[▶]按鈕。



3. 選擇[全部重設]，然後按下[Enter]按鈕。
4. 選擇確認畫面中的[確定]，然後按下[Enter]按鈕。

註

- 執行[全部重設]後，會出現語言選擇畫面。選擇顯示語言。
- 下列設定無法使用此功能重設：
 - [預設設定 1]中的[使用者標誌]
若要重設已登記的使用者標誌，請選擇[預設設定 1]中的[重設標誌]。
 - [預設設定 2]中的[開機密碼]
若要重設登記的密碼，請聯絡您的服務代表。

影像調整選單

項目	預設
<p>照片模式</p> <p>選擇照片模式。</p> <p>如果在[顯示設定]的[3D 投影]中選擇[開啟]，或是在[預設設定 1]的[互動模式]中選擇[開啟]，則無法使用此項功能。</p> <ul style="list-style-type: none"> · 明亮 這個影像模式便於在亮處看到投影。 · 標準 這是標準影像模式。 · 自然 相片在這個模式下看起來更自然。 · DICOM 模擬模式 在此影像模式中，會調整影像以模擬 DICOM 格式。DICOM 是用來儲存與傳送醫療影像的全球標準。DICOM 用於電腦斷層掃描（CT）、核磁共振造影（MRI）和內視鏡影像。不過，此模式只是模擬這些格式，因此投射的影像可能會和原始 DICOM 格式有些微出入。請將此模式只用於教學用途。不應用於實際的診斷。 	標準
<p>對比</p> <p>調整影像對比。數值越大，影像對比越明顯。</p>	0
<p>亮度</p> <p>調整影像亮度。數值越大，影像越亮。</p>	0
<p>銳利度</p> <p>調整影像的銳利度。數值越大，影像越銳利。</p>	0
<p>R-等級</p> <p>調整影像的紅色等級。數值越大，影像越紅。</p>	0
<p>G-等級</p> <p>調整影像的綠色等級。數值越大，影像越綠。</p>	0
<p>B-等級</p> <p>調整影像的藍色等級。數值越大，影像越藍。</p>	0

項目	預設
<p>色彩飽和度</p> <p>調整影像的色彩飽和度。數值越大，影像色彩越豐富。</p> <p>選擇[Y/Pb/Pr]或[影像]作為輸入訊號時，可以使用此功能。</p>	0
<p>色調</p> <p>調整影像的色調。</p> <p>選取[Y/Pb/Pr]、[HDMI] (Y/Pb/Pr 訊號) 或[影像]作為輸入訊號時，可以使用此功能。</p>	0
<p>降低雜訊</p> <p>指定是否使用這項功能，以降低 Y/Pb/P (480i/576i) 或視訊訊號雜訊。</p> <p>選擇[Y/Pb/Pr] (480i/576i) 或[影像]作為輸入訊號時，可以使用此功能。</p>	關閉
<p>RGB 輸入範圍</p> <p>選擇 RGB 輸入範圍。</p> <p>此功能在您選擇[HDMI] (RGB 訊號) 作為輸入訊號時可以使用。</p> <ul style="list-style-type: none"> • 自動 投影機會根據所連接設備的設定，切換 RGB 的輸入範圍。 • 標準 影像中的黑色變淡時，請選擇此模式。 • 完整 影像中的深色部分過深時，請選擇此模式。 	自動
<p>自動設定訊號</p> <p>在[詳細訊號設定]中自動調整項目。</p> <p>選擇[電腦 1]或[電腦 2]做為輸入訊號時，可使用此功能。</p>	-
<p>詳細訊號設定>階段</p> <p>調整這個項目，以消除影像閃爍。</p> <p>選擇[電腦 1]或[電腦 2]做為輸入訊號時，可使用此功能。</p>	0 到 31 ^{*1}
<p>詳細訊號設定>頻率</p> <p>以細垂直條紋投影時可減少波紋狀圖樣及畫面跳動。</p> <p>選擇[電腦 1]或[電腦 2]做為輸入訊號時，可使用此功能。</p>	0

項目	預設
詳細訊號設定>水平位置 調整影像的水平位置。 選擇[電腦 1]或[電腦 2]做為輸入訊號時，可使用此功能。	0
詳細訊號設定>垂直位置 調整影像的垂直位置。 選擇[電腦 1]或[電腦 2]做為輸入訊號時，可使用此功能。	0
詳細訊號設定>箝位脈衝 1 調整箝位脈衝位置。 選擇[電腦 1]或[電腦 2]做為輸入訊號時，可使用此功能。	0 到 255* ¹
詳細訊號設定>箝位脈衝 2 調整箝位脈衝寬度。 選擇[電腦 1]或[電腦 2]做為輸入訊號時，可使用此功能。	0 到 255* ¹

*1 [階段]、[箝位脈衝 1]和[箝位脈衝 2]的預設值為變數，因為投影機會自動根據輸入訊號來調整這些設定。

顯示設定選單

項目	預設
自動梯形修正 指定是否視投影機位置的角度自動執行梯形修正。	開啟
縮放 如果投射的影像大於螢幕，請縮小影像尺寸。使用數位縮放功能可將影像縮小 80%至 100%。	100%
長寬比 選擇影像的長寬比。 <ul style="list-style-type: none"> • 標準 顯示完整畫面，不變更輸入訊號長寬比。 • 16:9 顯示使用 16:9 高寬比。 <ul style="list-style-type: none"> • RICOH PJ X3340：1024 × 576 解析度 • RICOH PJ WX3340：1280 × 720 解析度 • 完整 顯示使用全尺寸解析度。 <ul style="list-style-type: none"> • RICOH PJ X3340：1024 × 768 解析度 • RICOH PJ WX3340：1280 × 800 解析度 • 原生 顯示影像，不變更輸入訊號的解析度。 • 縮放（僅 RICOH PJ WX3340） 顯示的影像與投影畫面同寬，同時使輸入訊號長寬比維持不變。 	標準
顯示位置 如果投射的影像小於或大於螢幕大小，可以移動影像。若要移動影像，可以使用[▲]、[▼]、[◀]和[▶]按鈕。	-

項目	預設
<p>牆壁色彩模式</p> <p>將影像投射在螢幕以外的地方時，請根據投影表面，選擇影像色相。</p> <ul style="list-style-type: none"> · 關閉 · 白板 · 米色 · 灰色 · 黑板 (綠) 	關閉
<p>3D 投影>3D 投影</p> <p>指定是否使用 3D 投影。</p> <p>若此選項設為[開啟]，影像會稍微變暗。</p> <p>3D 投影和互動模式無法同時啟用。如果將此設定變更為[開啟]，則[預設設定 1]中的[互動模式]會切換為[關閉]。</p>	關閉
<p>3D 投影>左/右反轉</p> <p>指定是否將 3D 影像左右反轉。</p> <ul style="list-style-type: none"> · 標準 · 反轉 	標準
<p>3D 投影>3D 格式</p> <p>選擇 3D 格式。</p> <p>透過 HDMI 輸入 3D 訊號時，請選擇[自動]。即使選擇了[自動]仍無法投影 3D 影像時，請將設定變更為符合所輸入訊號的 3D 格式。</p> <ul style="list-style-type: none"> · 自動 · 幀序式 · 並排 · 上下 · 畫面集合 	自動

項目	預設
<p>隱藏式字幕</p> <p>投影機支援隱藏式字幕，可以在照片底部顯示字幕。此舉乃依據美國聯邦通訊委員會（FCC）之規定。</p> <p>選擇[CC-1]至[CC-4]，以顯示具有隱藏式字幕的電視節目與視訊的對話與旁白。</p> <p>選擇[影像]作為輸入訊號時，可以使用此功能。</p> <ul style="list-style-type: none">• 關閉• CC-1• CC-2• CC-3• CC-4	關閉

節電設定選單

項目	預設
<p>節能模式</p> <p>指定燈泡設定，以節省電力或讓影像變得更亮。</p> <ul style="list-style-type: none"> · 開啟（自動） 選擇此模式可節省電力。在此模式中，會自動指定下列設定： <ul style="list-style-type: none"> · 燈泡電源：[自動] · 無訊號時燈泡功率：[節能] · 影像節能：[開啟] · 開啟（詳細） 您可以手動指定[燈泡電源]、[無訊號時燈泡功率]和[影像節能]。 · 關閉 選擇此模式讓影像變得更亮。在此模式中，會自動指定下列設定： <ul style="list-style-type: none"> · 燈泡電源：[最大] · 無訊號時燈泡功率：[標準] · 影像節能：[關閉] 	<p>開啟（自動）</p>

項目	預設
<p>燈泡功率</p> <p>選擇燈泡功率等級。</p> <p>如果在[預設設定 2]的[投影模式]中選擇了[標準]或[後方]，即可選擇[自動]。如果選擇[自動]，視投影位置的亮度而定，會自動切換燈泡功率等級。請務必不要擋住位於投影機頂端的光照度感應器。視投影機的位置而定，此功能可能無法正常運作。</p> <p>選擇[最大]時，會呈現最亮的影像，但耗電量也最高。選擇[低]時，耗電量最低，但影像的亮度也最低。</p> <p>啟用了[DICOM 模擬模式]、[3D 投影]或[互動模式]時，無論此項設定為何，燈泡功率都會達到最大。</p> <ul style="list-style-type: none"> · 自動 · 最大 · 高 · 中 · 低 	自動
<p>無訊號時燈泡功率</p> <p>指定沒有輸入訊號時是否降低燈泡功率。如果選擇[節能]，投影機會在輸入訊號消失 30 秒後降低燈泡功率。</p> <ul style="list-style-type: none"> · 節能 · 標準 	節能
<p>影像節能</p> <p>指定是否根據影像的亮度，自動切換燈泡功率。</p> <p>啟用了[DICOM 模擬模式]、[3D 投影]或[互動模式]時，此項功能無法運作。</p>	開啟
<p>無訊號時電源關閉</p> <p>選擇從最近一次輸入訊號或操作，到投影機進入待機模式，中間所經過的時間。</p> <ul style="list-style-type: none"> · 關閉 · 5 分鐘 · 10 分鐘 · 20 分鐘 · 30 分鐘 	20 分鐘

項目	預設
<p>待機時電源</p> <p>指定是否在待機時節省電力。</p> <ul style="list-style-type: none">• 節能 您可以在待機時省電，但啟動時間會較慢。• 快開 您可以快速啟動投影機，即使機器處於待機狀態，投影機也可在影像訊號輸入時自動開始投影。不過，待機使用的電量較高。	節能

預設設定 1 選單

項目	預設
自動輸入搜尋 指定是否在切換輸入訊號時，只選擇有訊號的輸入。	開啟
互動>互動模式 將互動套件連接到投影機時，可以指定是否啟用互動模式。關於互動模式的詳細資訊，請參閱互動套件隨附的手冊。 互動模式與 3D 投影無法同時啟用。如果將此設定變更為[開啟]，則[顯示設定]中的[3D 投影]會切換為[關閉]。	關閉
互動>PC 配接器登記 將電腦的 USB 配接器登記至投影機，以使用互動模式。關於如何登記電腦 USB 配接器的詳細資訊，請參閱互動套件隨附的手冊。 選擇[影像]作為輸入訊號時，無法使用此項功能。	-
電腦 2 端子 選擇 Computer2 In/Monitor Out 連接埠的功用。 <ul style="list-style-type: none"> · 輸入 您可以使用 Computer2 In/Monitor Out 連接埠來輸入 RGB 訊號。 · 輸出 您可以使用 Computer2 In/Monitor Out 連接埠來輸出 RGB 和 Y/Pb/Pr 訊號。 	輸入
警示音 指定是否在使用時發出警示音。	開啟
無訊號時的背景 選擇沒有輸入訊號時的影像顯示。 <ul style="list-style-type: none"> · 標誌 · 藍色 · 無 	標誌
顯示指示 指定是否顯示操作投影機的指示。	開啟

項目	預設
<p>啟動畫面</p> <p>指定是否在開啟投影機時，顯示啟動畫面。</p>	<p>開啟</p>
<p>使用者標誌>登記標誌</p> <p>登記使用者標誌。投射要登記為使用者標誌的影像，然後執行這項功能。可以在啟動畫面上顯示使用者標誌，或是在沒有輸入訊號時，作為背景顯示。</p> <p>使用者標誌最高可使用下列解析度登記：</p> <ul style="list-style-type: none"> • RICOH PJ X3340：1024 × 768 像素 • RICOH PJ WX3340：1280 × 800 像素 <p>選擇[電腦 1]、[電腦 2]或[HDMI]（RGB 訊號）做為輸入訊號時，可使用此項功能。</p>	<p>-</p>
<p>使用者標誌>確認標誌</p> <p>顯示登記的使用者標誌。</p>	<p>-</p>
<p>使用者標誌>重設標誌</p> <p>刪除登記的使用者標誌。</p>	<p>-</p>

預設設定 2 選單

項目	預設
<p>Language / 語言</p> <p>選擇顯示語言。</p> <p>可用的語言如下：</p> <p>英文、日文、西班牙文、俄文、法文、葡萄牙文、德文、義大利文、荷蘭文、波蘭文、捷克文、瑞典文、芬蘭文、匈牙利文、挪威文、丹麥文、羅馬尼亞文、希臘文、土耳其文、阿拉伯文、泰文、印尼文、簡體中文、繁體中文、韓文。</p>	英文
<p>投影模式</p> <p>根據擺放投影機方法選擇投影方法。</p> <p>選擇[吊掛]或[吊掛背投]時，則無法在[節能設定]的[燈泡電源]中選擇[自動]。</p> <p>如果在[燈泡電源]設定為[自動]時，將此設定變更為[吊掛]或[吊掛背投]，則[燈泡電源]會切換為[最大]。</p> <ul style="list-style-type: none"> • 標準 投影機置於螢幕前方時選擇此模式。 • 後方 投影機置於螢幕後方時選擇此模式。 • 吊掛 投影機安裝於螢幕前方天花板時選擇此模式。 • 吊掛背投 投影機安裝於螢幕後方天花板時選擇此模式。 	標準
<p>遙控識別碼</p> <p>選擇投影機遙控器識別碼。指定使用一支遙控器操作多部投影機時，每部投影機的識別碼。</p> <ul style="list-style-type: none"> • 1 • 2 • 3 • 4 	1

項目	預設
<p>開機方法</p> <p>選擇投影機的開機方法。</p> <ul style="list-style-type: none"> · 手動 按下[Power]按鈕時開啟投影機。 · 自動 連接電源線時，自動開啟投影機。 	手動
<p>高海拔模式</p> <p>指定是否增加風扇的速度。</p> <p>如果設定為[開啟]，風扇轉速較高。只有在海拔超過 1,500 公尺時才選擇[開啟]。海拔低於 1,500 公尺時，請勿選擇[開啟]。</p>	關閉
<p>按鍵鎖</p> <p>指定是否鎖定控制面板上的按鈕。在投影機控制面板上按下[AV Mute]10 秒，即可將此設定變更為[關閉]。</p>	關閉
<p>全部重設</p> <p>將所有選單重設為預設值。</p> <p>這項功能無法將[預設設定 1]的[使用者標誌]以及[預設設定 2]的[開機密碼]還原成預設設定。</p>	-
<p>開機密碼>登記密碼</p> <p>輸入 6 位數密碼。必須要有目前的密碼才能變更密碼。</p>	000000
<p>開機密碼>密碼保護</p> <p>指定是否在投影機啟動時輸入密碼。如果選擇此項目，投影機在拔掉電源線後再開啟時必須輸入密碼。但投影機從待機模式開啟時不需密碼。</p> <p>必須要有密碼才能變更這項設定。</p>	關閉

顯示狀態

項目
<p>輸入</p> <p>顯示選擇的輸入訊號。</p>
<p>解析度</p> <p>顯示解析度。</p> <p>選擇[電腦 1]、[電腦 2]或[HDMI]做為輸入訊號時，會顯示此項目。</p>
<p>頻率</p> <p>顯示同步的頻率。</p> <p>選擇[電腦 1]、[電腦 2]或[HDMI]做為輸入訊號時，會顯示此項目。</p>
<p>同步</p> <p>顯示同步訊號極性。</p> <p>選擇[電腦 1]或[電腦 2]做為輸入訊號時，會顯示此項目。</p>
<p>訊號格式</p> <p>顯示 Y/Pb/Pr 訊號格式。</p> <p>選擇[Y/Pb/Pr]或[HDMI]（Y/Pb/Pr 訊號）做為輸入訊號時，會顯示此項目。</p>
<p>影像模式</p> <p>顯示影像訊號色彩格式。</p> <p>如果選擇[影像]為輸入訊號，就會出現這個項目。</p>
<p>燈泡時間</p> <p>顯示燈泡使用時間。</p>
<p>燈泡重設次數</p> <p>顯示燈泡更換次數。</p>
<p>全部時間</p> <p>顯示投影機使用時間。</p>
<p>CO2 減低總量</p> <p>顯示將燈泡設定為節能模式時，因而減少的二氧化碳總量。</p>

項目
節能時間比例 顯示燈泡功率未設定為最大時的時間，佔總使用時間的比例。使用節能模式可節省電力。
主要韌體版本 顯示主機板上的韌體版本。

4. 疑難排解

本章說明指示燈亮起時的基本問題與疑難排解方法。

指示燈顯示清單

發生故障時，投影機會透過[Power]按鈕、指示燈以及警示音發出通知。檢查指示燈狀態，並採取下列動作。

指示燈位置

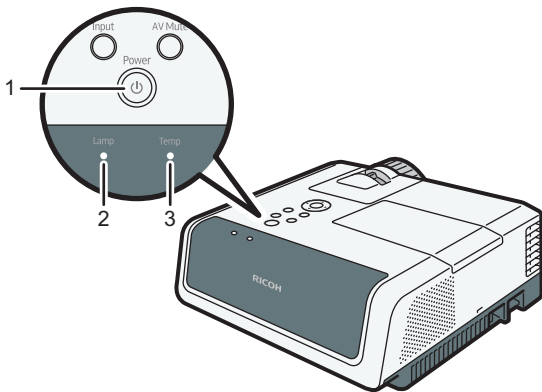

CUD077

- 1. [Power]按鈕
- 2. 燈泡指示燈
- 3. 溫度指示燈

「」代表指示燈正在閃動。

Status	原因	解決方案
無法開啟投影機。  Lamp Temp ○ ○	投影機故障。	拔除電源線，並聯絡您的服務代表。
顯示「硬體錯誤」，投影機在操作時關機。  Lamp Temp ○ ○	投影機故障。	拔除電源線，稍候片刻，然後重新開啟投影機。 如果問題無法解決，請聯絡您的服務代表。

Status	原因	解決方案
<p>燈泡在操作時熄滅或不會亮起。</p> 	<ul style="list-style-type: none"> 燈泡過熱，無法開啟。 燈泡壽命已盡。 投影機故障。 	<ul style="list-style-type: none"> 拔除電源線，稍候片刻，然後重新開啟投影機。 如果燈泡燒壞，請更換新的燈泡。關於如何更換燈泡的詳細資訊，請參閱 p.68 「更換燈泡」。
<p>燈泡未熄滅。</p>  <p>閃爍間隔：2 秒</p>	<p>投影機故障。</p>	<p>拔除電源線，稍候片刻，然後重新開啟投影機。</p> <p>如果問題無法解決，請聯絡您的服務代表。</p>
<p>投影機在操作時關機，或無法開機。</p>  <p>閃爍間隔：1 秒</p>	<p>未正確安裝燈泡蓋。</p>	<p>拔除電源線，重新正確安裝燈泡蓋。關於如何安裝燈泡蓋的詳細資訊，請參閱 p.68 「更換燈泡」。</p>
<p>顯示「溫度錯誤」，投影機在操作時關機。</p> 	<ul style="list-style-type: none"> 內部過熱。 在高溫環境下使用投影機。 	<p>安裝投影機時，不要阻塞進氣與排氣口。</p> <p>拔除電源線，稍候片刻，然後重新開啟投影機。</p>
<p>顯示「風扇錯誤」，投影機在操作時關機。</p> 	<p>投影機的冷卻電扇故障。</p>	<p>拔除電源線，並聯絡您的服務代表。</p>

常見問題

如果您覺得發生了故障，請先檢查以下項目，再聯絡服務代表。

問題	解決方案
無法開啟電源。	<ul style="list-style-type: none"> • 確認電源插頭或接頭已正確連接。 • 確認燈泡蓋已正確安裝。 關於詳細資訊，請參閱 p.68 「更換燈泡」。
電源在使用時關閉。	<ul style="list-style-type: none"> • 確認投影機的使用環境符合可接受的溫度範圍內。 • 確認通風口通暢。
沒有影像。	<ul style="list-style-type: none"> • 如果[預設設定 1]的[自動輸入搜尋]設定為[關閉]，請確認輸入訊號已正確切換。 關於詳細資訊，請參閱 p.53 「預設設定 1 選單」。 • 確認沒有開啟靜音功能。 關於詳細資訊，請參閱 p.35 「使畫面暫時變成空白並靜音」。 • 檢查[影像調整]的[亮度]設定。 關於詳細資訊，請參閱 p.44 「影像調整選單」。 • 確認電腦或影音設備已正確連接至投影機。 關於詳細資訊，請參閱 p.22 「連接設備至投影機」。 • 確認電腦的影像輸出已正確切換。 關於詳細資訊，請參閱 p.28 「投影筆記型電腦的畫面時」。 • 確認電腦或影音設備可以正確運作。

問題	解決方案
沒有聲音。	<ul style="list-style-type: none"> • 按下[Input]按鈕。 關於詳細資訊，請參閱 p.27 「基本操作」。 • 確認沒有開啟靜音功能。 關於詳細資訊，請參閱 p.35 「使畫面暫時變成空白並靜音」。 • 檢查喇叭的音量調整。 關於詳細資訊，請參閱 p.34 「調整喇叭音量」。 • 確認電腦或影音設備已正確連接至投影機。 關於詳細資訊，請參閱 p.22 「連接設備至投影機」。 • 確認電腦或影音設備可以正確運作。
影像無法正常投射。	<ul style="list-style-type: none"> • 確認輸入訊號相容於投影機。 關於詳細資訊，請參閱 p.77 「相容的訊號清單」。 • 檢查錄影帶或其他視訊來源的狀態。 • 執行[影像調整]中的[自動設定訊號]。 關於詳細資訊，請參閱 p.44 「影像調整選單」。 • 檢查電腦顯示驅動程式的設定。關於詳細資訊，請參閱電腦隨附的手冊。
影像模糊。 部分影像失焦。	<ul style="list-style-type: none"> • 確認鏡頭是否乾淨。 關於詳細資訊，請參閱 p.67 「清潔鏡頭」。 • 檢查焦點調整。 關於詳細資訊，請參閱 p.31 「調整對焦」。 • 確認投影距離在投影機的範圍內。 關於詳細資訊，請參閱 p.20 「投影距離與螢幕大小的關係」。 • 檢查投影機與螢幕的安裝角度。 關於詳細資訊，請參閱 p.30 「調整投影角度」。 • 檢查[影像調整]的[銳利度]與[階段]設定。 關於詳細資訊，請參閱 p.44 「影像調整選單」。

問題	解決方案
影像很暗。	<ul style="list-style-type: none"> • 檢查[影像調整]的[亮度]與[對比]設定。 關於詳細資訊，請參閱 p.44 「影像調整選單」。 • 確認燈泡的使用壽命未盡。 關於詳細資訊，請參閱 p.57 「顯示狀態」。 • 檢查[影像調整]的[RGB 輸入範圍]設定。 關於詳細資訊，請參閱 p.44 「影像調整選單」。 • 確認[顯示設定]中的[3D 投影]已設為[關閉]。 關於詳細資訊，請參閱 p.47 「顯示設定選單」。
色彩不鮮明。 色調不佳。	<ul style="list-style-type: none"> • 檢查[影像調整]的[色彩飽和度]、[R-等級]、[G-等級]與[B-等級]設定。 關於詳細資訊，請參閱 p.44 「影像調整選單」。 • 確認螢幕是否清潔。 • 檢查[顯示設定]中的[牆壁色彩模式]設定。 關於詳細資訊，請參閱 p.47 「顯示設定選單」。 • 確認燈泡的使用壽命未盡。 關於詳細資訊，請參閱 p.57 「顯示狀態」。
投影機的操作按鍵沒有回應。	<ul style="list-style-type: none"> • 確認[預設設定 2]的[按鍵鎖]未設定為[開啟]。 關於詳細資訊，請參閱 p.55 「預設設定 2 選單」。
遙控器沒有回應。	<ul style="list-style-type: none"> • 確認指派給遙控器的識別碼和[預設設定 2]的[遙控識別碼]設定相同。 關於詳細資訊，請參閱 p.55 「預設設定 2 選單」。 • 確認遙控器電池的使用壽命未盡。 • 確認電池已正確裝入遙控器。 關於詳細資訊，請參閱 p.17 「為遙控器裝入電池」。 • 確認遙控器在有效範圍內。 關於詳細資訊，請參閱 p.16 「遙控器有效範圍」。 • 確認遙控器與投影機之間沒有障礙物。 • 確認遙控接收器沒有暴露在強光下。

問題	解決方案
顯示語言為不明。	<ul style="list-style-type: none">• 按下[Menu]按鈕，然後在[⚙️]索引標籤的 Language/XXX] (XXX 代表目前的顯示語言) 中選取顯示語言。 <p>關於詳細資訊，請參閱 p.55 「預設設定 2 選單」。</p>

存取線上知識庫

4

如果對於投影機有任何問題，請參閱知識庫。請造訪我們下列的全球網站，然後存取您所用語言的知識庫頁面。

<http://www.rioh.com/support/>

您可以使用產品名稱或關鍵字搜尋知識庫。

5. 維護

本章說明投影機的操作注意事項與維護。

操作注意事項

⚠注意

- 本產品的光源使用汞蒸氣燈泡，在啟動時會產生高壓。燈泡具有下列特性，請務必在瞭解內容之後小心處理。
 - 劣化或搖晃可能造成燈泡壽命終止或燈泡爆炸。如果燈泡爆炸，可能產生巨大噪音。
 - 視個別燈泡和其操作狀況而定，燈泡壽命終止或爆炸的時間有所不同。燈泡有可能在第一次使用時爆炸。
 - 如果使用的燈泡已超過更換期限，則爆炸的可能性會提高。
 - 如果燈泡爆炸，玻璃碎片可能會在產品內部散射，或從通風口或其他開口噴出。
 - 如果燈泡爆炸，燈管內的微量水銀蒸氣和玻璃碎片，可能會從通風口或其他開口噴出。

⚠注意

- 如何處理燈泡爆炸
 - 如果燈泡爆炸，請將產品的電源線拔除，並離開房間，直到確認蒸氣完全散掉為止。
 - 如果燈泡爆炸，而您覺得玻璃碎片或水銀蒸氣跑進眼睛，或您吸入了玻璃碎片或水銀蒸氣，請立刻就醫。
 - 將產品周圍完全清理乾淨，同時小心不要讓玻璃碎片弄傷自己。
 - 丟棄原來位於產品附近的所有食物。
 - 請服務代表更換燈泡並檢查產品。

使用投影機時，請注意以下要點：

- 徒手搬運投影機時，請使用雙手握住，並維持機身於水平位置。如果您以單手握住投影機，蓋子可能會掉落或是您可能會摔了機器。
- 如果要在震動及搖晃的情況下移動投影機，請同時使用包裝盒與內附攜帶包。僅使用攜帶包運輸，可能會因為搖晃或震動而損壞投影機。此外，將投影機裝在受損的包裝盒中運輸，也可能損壞投影機，因此，請使用狀況良好的包裝盒。
- 請勿在投影機上噴灑殺蟲劑等揮發性物質。另外，請勿讓投影機長期接觸到橡膠或乙烯產品。否則可能導致褪色或掉漆。

- 投影機不能長期連續操作。此外，使用前，請從包裝盒取出投影機。在這些條件下使用投影機如果發生故障，即使保固仍有效，還是需要收取維修費。
- 請勿在暖爐附近等很高溫的位置使用。否則可能導致投影機故障或縮短使用壽命。
- 避開煙霧瀰漫的位置。微粒物質可能會附著在光學零件上，縮短使用壽命，導致影像變暗。
- 在電視機或收音機附近使用投影機，可能會對影像與聲音導致不良影響。如果發生這種情況，請將投影機搬離電視機或收音機。
- 將投影機從低溫移至高溫位置，可能會因為凝結，在投影機鏡頭與零件上形成水滴。持續在這種條件下使用，可能會導致故障，因此請勿在水滴蒸發前使用投影機。
- 高空的空氣稀薄，投影機的冷卻效率會降低。使用前，請在[高海拔模式]選擇[開啟]。
- 請勿在極度傾斜的位置使用投影機（ $\pm 20^\circ$ 或更大）。否則會造成故障或縮短使用壽命。
- 請勿使用苯或稀釋劑。否則可能導致投影機變形、變色或外漆剝落。另外，請勿使用沾了化學物質的抹布。

清潔投影機

⚠警告

- 請勿拆下本手冊未提及的蓋子或螺絲。產品內部有高電壓的元件，可能導致觸電。如果產品內部有元件需要維護、調整或修理，請聯絡服務代表。
- 請勿拆解或修改產品。否則可能導致受傷或故障。

⚠警告

- 若要針對安裝於牆壁或天花板上的投影機，進行清潔或零件更換，請聯絡您的業務或服務代表。
 - 請勿嘗試對安裝於牆壁或天花板高處的投影機，進行清潔或更換零件。這麼做可能會使得投影機掉落而導致受傷。
 - 請勿針對安裝於牆壁或天花板上的投影機打開其燈蓋。這麼做可能會使燈泡蓋掉落。如果燈泡破裂，玻璃碎片可能會掉落而導致受傷。

⚠注意

- 對機器執行維護時，務必將電源線從牆壁插座拔除。

清潔鏡頭

清潔鏡頭時，請務必完成以下動作：

- 使用市售的吹氣球或清潔玻璃的布、清潔紙巾、合成鏡頭清潔劑等。
- 鏡頭表面很容易刮傷，請勿以硬物摩擦或敲打。

清潔投影機

清潔投影機時，請務必完成以下項目：

- 清潔前，請拔下電源插頭。
- 使用軟布輕拭投影機上的髒污。使用溼布可能會讓水滲入投影機，導致觸電或故障。
- 請勿使用苯或稀釋劑。否則可能導致投影機變形、變色或外漆剝落。另外，請勿使用沾了化學物質的抹布。

更換燈泡

⚠警告

- 更換燈泡前，請先關閉電源，稍候至少一小時，讓產品完全冷卻。如果沒有完全冷卻，可能會因為產品內部與燈泡的熱度而燙傷或受傷。更換燈泡時，如果沒有從電源插座拔除電源線，可能會觸電或爆炸。
- 處理用過的燈泡時，請小心不要弄破。如果碎裂，可能會造成傷害。

⚠警告

- 若要針對安裝於牆壁或天花板上的投影機，進行清潔或零件更換，請聯絡您的業務或服務代表。
 - 請勿嘗試對安裝於牆壁或天花板高處的投影機，進行清潔或更換零件。這麼做可能會使得投影機掉落而導致受傷。
 - 請勿針對安裝於牆壁或天花板上的投影機打開其燈蓋。這麼做可能會使燈泡蓋掉落。如果燈泡破裂，玻璃碎片可能會掉落而導致受傷。

5

⚠注意

- 更換燈泡時，請務必選用專用的新燈泡。如果使用非專用的燈泡，可能會造成爆炸和受傷。

⚠注意

- 本產品的光源使用汞蒸氣燈泡，在啟動時會產生高壓。燈泡具有下列特性，請務必在瞭解內容之後小心處理。
 - 劣化或搖晃可能造成燈泡壽命終止或燈泡爆炸。如果燈泡爆炸，可能產生巨大噪音。
 - 視個別燈泡和其操作狀況而定，燈泡壽命終止或爆炸的時間有所不同。燈泡有可能在第一次使用時爆炸。
 - 如果使用的燈泡已超過更換期限，則爆炸的可能性會提高。
 - 如果燈泡爆炸，玻璃碎片可能會在產品內部散射，或從通風口或其他開口噴出。
 - 如果燈泡爆炸，燈管內的微量水銀蒸氣和玻璃碎片，可能會從通風口或其他開口噴出。

⚠注意

- 如何處理燈泡爆炸
 - 如果燈泡爆炸，請將產品的電源線拔除，並離開房間，直到確認蒸氣完全散掉為止。
 - 如果燈泡爆炸，而您覺得玻璃碎片或水銀蒸氣跑進眼睛，或您吸入了玻璃碎片或水銀蒸氣，請立刻就醫。
 - 將產品周圍完全清理乾淨，同時小心不要讓玻璃碎片弄傷自己。
 - 丟棄原來位於產品附近的所有食物。
 - 請服務代表更換燈泡並檢查產品。

★重要訊息

- 燈泡是玻璃製品。請勿徒手接觸玻璃表面，或是用力拍打、破壞。
- 投影機的燈泡內含微量的無機汞，對環境有害。請小心不要打破用過的燈泡，並依照當地法規來處理，或請聯絡業務代表或服務代表。

如果燈泡需要更換，會出現「燈泡已達壽命週期。請更換。」訊息。請依照指示更換燈泡。

如果[節能設定]的[燈泡電源]指定為[最大]，請在使用約 3,500 小時後更換燈泡。如果設定為[低]，請在使用約 5,000 小時後更換。不過，視燈泡特性和燈泡使用方式而定，在出現此訊息前影像可能會變暗或燈泡可能會熄滅。我們建議備好備用燈泡以防萬一。

請勿在燈泡亮起後立刻重複關閉投影機，或是在關閉投影機後立即開啟。這麼做可能會損壞燈泡或縮短其使用壽命。

另外，長時間使用燈泡，影像可能變暗，或是燈泡燒壞。如果發生這種情況，請更換新燈泡。

您需使用十字螺絲起子來更換燈泡。

1. 將燈泡外蓋滑向右側後拆下。

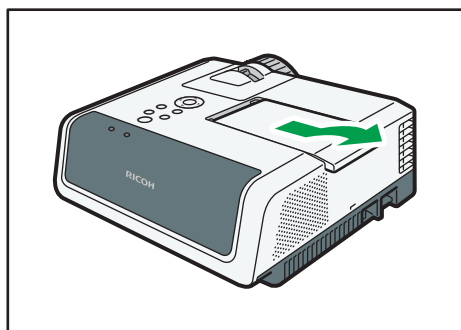

CUD021

2. 鬆開燈泡內蓋右側的螺絲，然後取下燈泡內蓋。

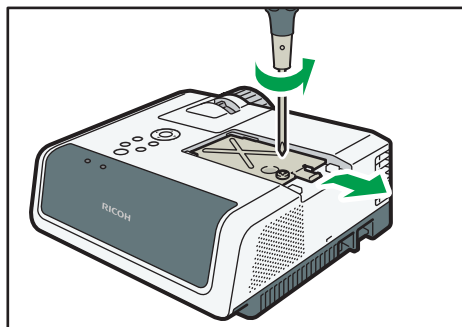

CUD022

3. 鬆開燈泡單元左側的兩顆螺絲。

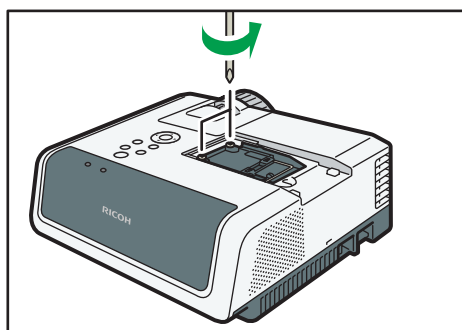

CUD023

4. 拉起金屬把手。

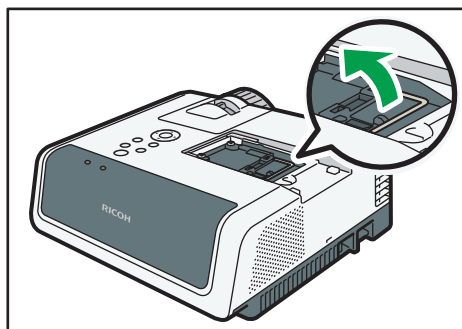

CUD024

5. 握住把手，從投影機拉出燈泡單元。

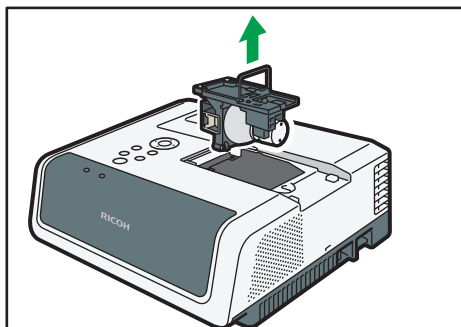

CUD025

6. 裝入新的燈泡單元。

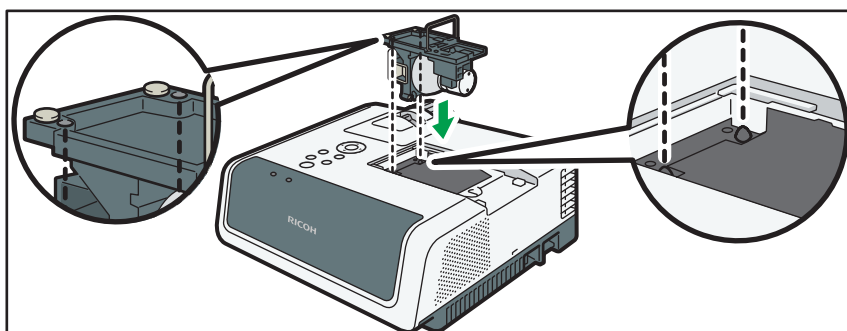

CUD026

確認投影機內部的小凸出物部分已正確插入燈泡單元的孔。

7. 鎖緊燈泡單元左側的兩顆螺絲。

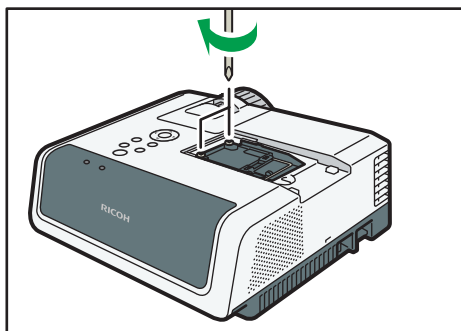

CUD027

8. 從右方滑入裝上燈泡內蓋。

確定燈泡內蓋已插入投影機內的縫隙。

9. 鎖緊燈泡內蓋右側的螺絲。

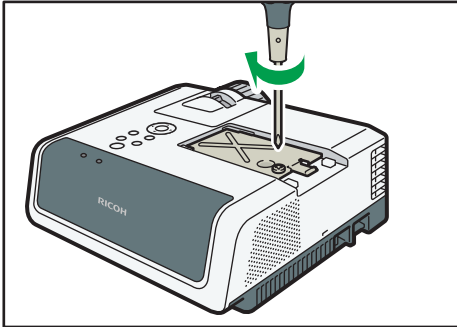

CUD028

10. 將燈泡外蓋放在投影機上，然後往左側滑動。

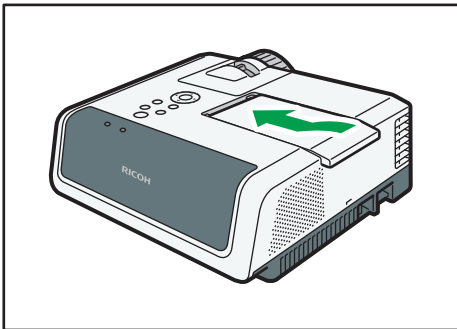

CUD029

確定燈泡外蓋左緣上的凸起片已正確插入投影機上的孔洞。

正確安裝燈泡外蓋。安裝不正確，燈泡或投影機可能無法亮起或開機。

11. 重設燈泡時間。

關於重設方法，請參閱燈泡隨附的手冊。

↓ 註

- 燈泡的使用壽命可以使用[顯示狀態]的[燈泡時間]來驗證。
- 燈泡可能會在未達使用壽命前，或是更換訊息出現前停止作用。

耗材

- 燈泡單元

RICOH PJ Replacement Lamp Type9





- 關於耗材的資訊，請聯絡業務代表或服務代表。

6. 附錄

本章說明投影機的規格與相容訊號。本章也說明查詢投影機與相關服務的地點。

投影機的規格

元件	規格
用電量	標準模式：289 W 節能模式：204 W
耗電量（待機模式）	0.28 W
重量	約 3.0 公斤（6.7 磅）
外部尺寸（不包含突出部分）	297 × 235 × 100 mm（11.7 × 9.3 × 4.0 英吋）
作業環境	溫度：5 至 35° C（73 至 95° F），溼度：30 至 70%
電源需求	<ul style="list-style-type: none">•  區域 A（主要於歐洲和亞洲） 220-240 V，1.6 A，50/60 Hz•  區域 B（主要於北美洲） 120 V，3.4 A，60Hz
顯示元件	<ul style="list-style-type: none">• 顯示方法 單晶片 DLP®• 面板尺寸 RICOH PJ X3340：0.55 英吋 RICOH PJ WX3340：0.65 英吋• 像素 RICOH PJ X3340：786,432 像素（1,024H × 768V） RICOH PJ WX3340：1,024,000 像素（1,280H × 800V）
投影方法	1.5x 變焦鏡頭
燈泡	230 W 高壓水銀燈泡
投影螢幕大小	RICOH PJ X3340：30 至 200 英吋 RICOH PJ WX3340：40 至 240 英吋

元件	規格
投影距離	RICOH PJ X3340：0.68 至 7.20 公尺（2.22 至 23.61 英尺） RICOH PJ WX3340：0.77 至 7.33 公尺（2.53 至 24.06 英尺）
喇叭	10 W（單聲道）
連接埠	<ul style="list-style-type: none"> • Computer1 In 連接埠 Mini D-SUB15 × 1 • Computer2 In/Monitor Out 連接埠 Mini D-SUB15 × 1 • HDMI 連接埠（HDCP 相容）* HDMI × 1 • Video In 連接埠 RCA_1pin × 1 • Audio In 連接埠 Mini Jack × 1 • Audio Out 連接埠 Mini Jack × 1 • 控制連接埠 USB-TYPE-minB × 1

* HDCP（高頻寬數位內容保護）是一種保護著作權的方法，可透過 DVI/HDMI 介面加密數位訊號，避免未經授權的複製行為。HDCP 規格是由 Digital Content Protection, LLC.開發與授權。本投影機 HDMI 連接埠相容於 HDCP，可投射 HDCP 保護的數位視訊內容。HDCP 規格的更新可能使此相容性失效，且無法存取受保護的資料。如果發生此情況，並非由投影機造成。

相容的訊號清單

設定電腦與影音設備輸出訊號，讓輸入訊號與投影機相容。

如果輸入不相容於投影機的解析度或訊號頻率，影像會閃爍或變模糊。甚至可能無法顯示影像。

註

- 解析度大於下列數字的影像會在顯示時被壓縮，某些資訊可能會遺失，或影像可能失真。
 - RICOH PJ X3340：1024 × 768 解析度
 - RICOH PJ WX3340：1280 × 800 解析度

視訊輸入

相容模式

NTSC、PAL、SECAM、PAL-M、PAL-N、PAL60、NTSC4.43

Y/Pb/Pr 輸入

相容模式

480i(525i)、480p(525p)、576i(625i)、576p(625p)、720/50p、720/60p、1080/50i、1080/60i、1080/50p、1080/60p

電腦輸入

模式	解析度		頻率		
	水平 (像素)	垂直 (像素)	垂直 (Hz)	水平 (kHz)	時脈 (MHz)
640 × 480	640	480	59.940	31.469	25.175
			72.809	37.861	31.500
			75.000	37.500	31.500
			85.008	43.269	36.000
720 × 400	720	400	85.039	37.927	35.500
800 × 600	800	600	56.250	35.156	36.000
			60.317	37.879	40.000
			72.188	48.077	50.000
			75.000	46.875	49.500
832 × 624	832	624	85.061	53.673	56.250
848 × 480	848	480	74.550	49.725	57.283
1024 × 768	1024	768	60.000	31.020	33.750
			60.004	48.363	65.000
			70.069	56.476	75.000
			75.029	60.023	78.750
			84.997	68.678	94.500
1152 × 864	1152	864	74.700	60.134	79.857
1152 × 870	1152	870	75.000	67.500	108.000
1280 × 720	1280	720	75.062	68.682	100.001
1280 × 768	1280	768	60.000	45.000	74.250
			59.995	47.396	68.250
			59.870	47.776	79.500
			74.893	60.289	102.250
1280 × 800	1280	800	84.837	68.633	117.500
			59.910	49.306	71.000
			59.810	49.702	83.500
			74.934	62.795	106.500
1280 × 960	1280	960	84.880	71.554	122.500
			60.000	60.000	108.000
			75.019	75.019	126.032
1280 × 1024	1280	1024	85.002	85.937	148.500
			60.020	63.981	108.000
			75.025	79.976	135.000
1360 × 768	1360	768	85.024	91.146	157.500
1366 × 768	1366	768	60.015	47.712	85.500
			60.000	48.000	72.000
1400 × 1050	1400	1050	59.790	47.712	85.500
			59.948	64.744	101.000
			59.978	65.317	121.750
1440 × 900	1440	900	74.867	82.278	156.000
			59.901	55.469	88.750
			59.887	55.935	106.500
			74.984	70.635	136.750
1600 × 900	1600	900	84.842	80.430	157.000
1600 × 1200	1600	1200	60.000	60.000	108.000
1680 × 1050	1680	1050	60.000	75.000	162.000
			59.883	64.674	119.000
			59.954	65.290	146.250

HDMI 輸入

模式	解析度		頻率		
	水平 (像素)	垂直 (像素)	垂直 (Hz)	水平 (kHz)	時脈 (MHz)
480i (525i)	720	242.5	59.940	15.734	13.500
576i (625i)	720	288	50.000	15.625	13.500
480p (525p)	720	483	59.940	31.469	27.000
576p (625p)	720	576	50.000	31.250	27.000
720 / 50p	1280	720	50.000	37.500	74.250
720 / 60p	1280	720	60.000	45.000	74.250
1080 / 50i	1920	540	50.000	28.125	74.250
1080 / 60i	1920	540	60.000	33.750	74.250
1080 / 24p	1920	1080	24.000	27.000	74.250
1080 / 30p	1920	1080	30.000	33.750	74.250
1080 / 50p	1920	1080	50.000	56.250	148.500
1080 / 60p	1920	1080	60.000	67.500	148.500
640 × 480	640	480	59.940	31.469	25.175
			72.809	37.861	31.500
			75.000	37.500	31.500
			85.008	43.269	36.000
800 × 600	800	600	56.250	35.156	36.000
			60.317	37.879	40.000
			72.188	48.077	50.000
			75.000	46.875	49.500
832 × 624	832	624	74.550	49.725	57.283
			848 × 480	848	480
1024 × 768	1024	768	60.004	48.363	65.000
			70.069	56.476	75.000
			75.029	60.023	78.750
			84.997	68.678	94.500
			74.700	60.134	79.857
1152 × 864	1152	864	75.000	67.500	108.000
1152 × 870	1152	870	75.062	68.682	100.001
1280 × 720	1280	720	60.000	45.000	74.250
1280 × 768	1280	768	59.995	47.396	68.250
			59.870	47.776	79.500
			74.893	60.289	102.250
			84.837	68.633	117.500
1280 × 800	1280	800	59.910	49.306	71.000
			59.810	49.702	83.500
			74.934	62.795	106.500
			84.880	71.554	122.500
1280 × 960	1280	960	60.000	60.000	108.000
			75.019	75.019	126.032
			85.002	85.937	148.500
1280 × 1024	1280	1024	60.020	63.981	108.000
			75.025	79.976	135.000
			85.024	91.146	157.500
1360 × 768	1360	768	60.015	47.712	85.500
1366 × 768	1366	768	60.000	48.000	72.000
			59.790	47.712	85.500
1400 × 1050	1400	1050	59.948	64.744	101.000
			59.978	65.317	121.750
			74.867	82.278	156.000
1440 × 900	1440	900	59.901	55.469	88.750
			59.887	55.935	106.500
			74.984	70.635	136.750
			84.842	80.430	157.000
1600 × 900	1600	900	60.000	60.000	108.000
			59.883	64.674	119.000
1680 × 1050	1680	1050	59.954	65.290	146.250

3D 格式

○：支援

×：不支援

電腦輸入

模式	頻率		3D 格式		
	垂直 (Hz)	時脈 (MHz)	幀序列	並排	上下排列
640 × 480	59.940	25.175	○	○	○
800 × 600	60.317	40.000	○	○	○
1024 × 768	60.004	65.000	○	○	○
1280 × 960	60.000	108.000	○	○	○
1280 × 1024	60.020	108.000	○	○	○
1360 × 768	60.015	85.500	○	○	○
1366 × 768	60.000	72.000	○	○	○
	59.790	85.500	○	○	○
1440 × 900	59.901	88.750	○	○	○
	59.887	106.500	○	○	○
1600 × 900	60.000	108.000	○	○	○
1600 × 1200	60.000	162.000	○	○	○
1680 × 1050	59.883	119.000	○	○	○
	59.954	146.250	○	○	○

Y/Pb/Pr 輸入

模式	3D 格式		
	幀序列	並排	上下排列
480i (525i)	○	○	○
576i (625i)	○	○	○
480p (525p)	×	○	○
576p (625p)	×	○	○
720 / 60p	×	○	○
1080 / 60i	×	○	○
1080 / 60p	×	○	○

視訊輸入

模式	3D 格式		
	幀序列	並排	上下排列
NTSC	○	×	×
PAL	○	×	×

HDMI 輸入

模式	頻率		3D 格式			
	垂直 (Hz)	時脈 (MHz)	幀序列	並排	上下排列	幀封裝
640 × 480	59.940	25.175	○	○	○	×
800 × 600	60.317	40.000	○	○	○	×
1024 × 768	60.004	65.000	○	○	○	×
1280 × 960	60.000	108.000	○	○	○	×
1280 × 1024	60.020	108.000	○	○	○	×
1360 × 768	60.015	85.500	○	○	○	×
1366 × 768	60.000	72.000	○	○	○	×
	59.790	85.500	○	○	○	×
1440 × 900	59.901	88.750	○	○	○	×
	59.887	106.500	○	○	○	×
1600 × 900	60.000	108.000	○	○	○	×
1600 × 1200	60.000	162.000	○	○	○	×
1680 × 1050	59.883	119.000	○	○	○	×
	59.954	146.250	○	○	○	×
480i (525i)	59.940	13.500	○	○	○	×
576i (625i)	50.000	13.500	○	○	○	×
480p (525p)	59.940	27.000	×	○	○	×
576p (625p)	50.000	27.000	×	○	○	×
720 / 60p	60.000	74.250	×	○	○	×
1080 / 60i	60.000	74.250	×	○	○	×
1080 / 60p	60.000	148.500	×	○	○	×
720 / 50p (幀封裝)	50.000	148.500	×	×	×	○
720 / 60p (幀封裝)	59.940/60.000	148.350/148.500	×	×	×	○
1080 / 24p (幀封裝)	23.976/24.000	148.350/148.500	×	×	×	○
1080 / 50i (並排)	50.000	74.250	×	○	×	×
1080 / 60i (並排)	59.940/60.000	74.176/74.250	×	○	×	×
720 / 50p (上下排列)	50.000	74.250	×	×	○	×
720 / 60p (上下排列)	59.940/60.000	74.176/74.250	×	×	○	×
1080 / 24p (上下排列)	23.976/24.000	74.176/74.250	×	×	○	×

連接埠的規格

Computer1 In 連接埠和 Computer2 In/Monitor Out 連接埠

針腳配置

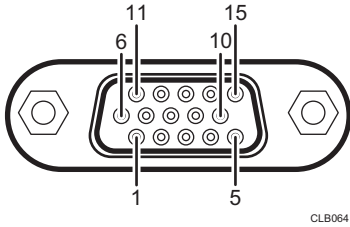

CLB064

針腳編號	針腳說明	
	RGB 輸入時	Y/Pb/Pr 輸入期間 (僅 Computer1 In 連接埠)
1	視訊訊號 (R)	色差訊號 (Pr)
2	視訊訊號 (G)	亮度訊號 (Y)
3	視訊訊號 (B)	色差訊號 (Pb)
4	未連接	-
5	接地	-
6	接地 (R)	接地 (Pr)
7	接地 (G)	接地 (Y)
8	接地 (B)	接地 (Pb)
9	未連接	-
10	接地	-
11	未連接	-
12	I ² C 資料	-
13	水平同步訊號	-
14	垂直同步訊號	-
15	I ² C 時脈	-

輸入訊號

- RGB 輸入
RGB 訊號：0.7V (p-p)，75 Ω
水平同步訊號：TTL 等級 (正/負極)
垂直同步訊號：TTL 等級 (正/負極)
- Y/Pb/Pr 輸入 (僅 Computer1 In 連接埠)
Y 訊號：1.0V (p-p)，75 Ω
Pb/Pr 訊號：0.7V (p-p)，75 Ω

控制連接埠

介面格式

通訊方法	RS-232C，115,200bps，無同位，資料長度：8 位元；停止位元長度：1 位元
通訊格式	#(23h)' + 指令 + CR (0Dh) 每次通訊，只有 1 個指令有效。 關於可用的指令，請參閱「主要指令」。
資料格式	輸入指令只支援 ASCII 相容的所有大寫英數字元。
回覆	<ul style="list-style-type: none"> 通知 (已中止) '=(3Dh)' + 指令 (3 位元組) + ':(3Ah)' + 'E(45h)' + 'R(52h)' + '0(30h)' + CR(0Dh) 無通知 '=(3Dh)' + 'E(45h)' + 'R(52h)' + '0(30h)' + CR(0Dh) 關於通知的詳細資料 (正常結束)，請參閱「主要指令」。

主要指令

項目	指令	通知 (正常結束)*
開啟電源	PON	=PON:SC0
關閉電源	POF	=POF:SC0
指示訊息顯示開啟	ICN:1	=ICN:1
指示訊息顯示關閉	ICN:0	=ICN:0

項目	指令	通知 (正常結束)*
自動設定 (RGB 輸入)	PAT	=PAT:SC0
開啟狀態顯示	DON	=DON:SC0
關閉狀態顯示	DOF	=DOF:SC0
電腦 1 輸入	INP:1	=INP:1
HDMI 輸入	INP:5	=INP:5

* 「通知 (正常結束)」的後面會加上 CR。

↓ 註

- 控制連接埠是給投影機的服務代表或管理員使用。
- 必須安裝 USB 驅動程式才能使用控制連接埠控制投影機。關於詳細資訊，請聯絡您的服務代表。

資訊

詢問處

關於本手冊涵蓋之主題的進一步資訊，或是要查詢本手冊未涵蓋的主題，請聯絡您的業務代表或服務代表。

商標

Adobe、Acrobat 和 Reader 是 Adobe Systems Incorporated 在美國和／或其他國家的註冊商標或商標。

DLP 是 Texas Instruments 的註冊商標。DLP Link 是 Texas Instruments 的商標。

HDMI 與 High-Definition Multimedia Interface 是 HDMI Licensing, LLC.的商標或註冊商標。

Microsoft 和 Windows 是 Microsoft Corporation 在美國和／或其他國家的註冊商標或商標。

VGA 是 International Business Machines Corporation 在美國和／或其他國家的商標。

此處使用的其他產品名稱僅供識別之用，且可能是各公司的商標。本公司並未擁有上述商標的任何權利。

索引

3D 投影.....	48
3D 格式.....	80

A

AC In 插座.....	11
Audio In 連接埠.....	12
Audio Out 連接埠.....	13
AV Mute 按鈕.....	13, 14, 35

B

B-等級.....	44
-----------	----

C

CO2 減低總量.....	57
Computer1 In 連接埠.....	12, 82
Computer2 In/Monitor Out 連接埠.....	12, 82
Computer2 In 連接埠.....	12, 82

D

D-sub 對色差視訊連接線.....	24
DVI 對 HDMI 連接線.....	23

E

Eco 按鈕.....	13, 15, 36
Enter 按鈕.....	13, 14

F

Focus 按鈕.....	15
Freeze 按鈕.....	14, 36

G

G-等級.....	44
-----------	----

H

HDMI 連接埠.....	12
HDMI 連接線.....	22, 23

I

ID 按鈕.....	15
Input 按鈕.....	13, 14

K

Keystone 按鈕.....	15, 32
------------------	--------

M

Magnify 按鈕.....	14, 34
Menu 按鈕.....	13, 14
Monitor Out 連接埠.....	12, 82

P

Page 按鈕.....	15
Power 按鈕.....	13, 14, 27, 29

R

R-Click 按鈕.....	15
R-等級.....	44
RGB 連接線.....	22
RGB 輸入範圍.....	45

T

Timer 按鈕.....	15, 37
---------------	--------

V

Video In 連接埠.....	12
Volume 按鈕.....	15, 34

Z

Zoom 按鈕.....	15, 30
--------------	--------

四畫

互動.....	53
介紹.....	4
手冊.....	6
方向按鈕.....	13, 14

五畫

主要功能.....	9
主要韌體版本.....	58
可調式腳墊.....	11, 30
外接喇叭.....	24
外接顯示裝置.....	24
外觀.....	11

六畫

光照度感應器.....	11
光學縮放功能.....	31
全部重設.....	43, 56
全部時間.....	57
同步.....	57

如何閱讀本手冊.....	7
安全性插槽.....	12
安全桿.....	12
有效範圍.....	16
自動梯形修正.....	47
自動設定訊號.....	45
自動輸入搜尋.....	53
色彩飽和度.....	45
色調.....	45

七畫

投射影像.....	27
投射影像時的操作.....	34
投影角度.....	30
投影高度.....	20
投影距離.....	20
投影電腦畫面.....	28
投影模式.....	19, 55
投影機各部.....	11
投影機的規格.....	75
更換燈泡.....	68

八畫

使用者標誌.....	54
使畫面變成空白.....	35
放大投射影像尺寸.....	31
放大影像.....	34
放置投影機.....	19
注意事項.....	25, 65
知識庫.....	64
長寬比.....	47

九畫

亮度.....	44
待機時電源.....	52
按鍵鎖.....	56
指示燈.....	12
指示燈顯示清單.....	59
相容的訊號.....	77
相容的訊號 (HDMI 輸入).....	79
相容的訊號 (Y/Pb/Pr 輸入).....	77
相容的訊號 (視訊輸入).....	77
相容的訊號 (電腦輸入).....	78
重要.....	4

降低雜訊.....	45
風扇錯誤.....	59

十畫

特定機型資訊.....	8
耗材.....	73
訊號格式.....	57
配件.....	10
高海拔模式.....	56

十一畫

商標.....	86
基本操作.....	27
常見問題.....	61
控制面板.....	11, 13
控制連接埠.....	83
排氣口.....	11
啟動投影機.....	27
啟動畫面.....	54
清潔.....	67
視訊連接線.....	23
符號.....	7
連接外接喇叭.....	24
連接外接顯示裝置.....	24
連接至電腦.....	22
連接埠.....	12
連接埠的規格.....	82
連接設備.....	22
連接電腦.....	22, 23
連接影音設備.....	23, 24

十二畫

備註.....	7
喇叭.....	12
無訊號時的背景.....	53
無訊號時電源關閉.....	51
無訊號時燈泡功率.....	51
硬體錯誤.....	59
筆記型電腦.....	28
進氣口.....	12
開始選單.....	28
開機方法.....	56
開機密碼.....	56

十三畫

溫度錯誤.....	59
照片模式.....	44
節能時間比例.....	58
節能模式.....	36, 50
節電設定選單.....	50
裝入電池.....	17
解析度.....	57
詳細訊號設定.....	45, 46
詢問.....	85
詢問處.....	85
電腦 2 端子.....	53
預設設定 1 選單.....	53
預設設定 2 選單.....	55

十四畫

對比.....	44
對焦.....	31
對焦環.....	11
疑難排解.....	59, 61
語言.....	28, 55
遙控器.....	14, 16, 17
遙控器接收器.....	11
遙控識別碼.....	17, 55

十五畫

影像節能.....	51
影像著作權.....	4
影像模式.....	57
影像調整選單.....	44
數字按鈕.....	14
數位縮放功能.....	30
暫停影像.....	36
請先閱讀本手冊.....	6
調整投影角度.....	30
調整投影的影像.....	30
調整音量.....	34
調整梯形失真.....	32
調整對焦.....	31
銳利度.....	44

十六畫

操作注意事項.....	65
操作說明書.....	6

燈泡.....	68
燈泡功率.....	51
燈泡重設次數.....	57
燈泡時間.....	57
燈泡蓋.....	11
螢幕大小.....	20
輸入.....	57
選單畫面.....	39, 41, 43
錯誤.....	59
靜音.....	35
頻率.....	57

十七畫

牆壁色彩模式.....	48
縮小投射的影像.....	30
縮放.....	47
縮放控制桿.....	11
還原設定.....	43
隱藏式字幕.....	49

十八畫

簡易指南.....	6
簡報計時器.....	37

十九畫

鏡頭.....	11, 67
關閉投影機.....	29

二十畫

警示音.....	53
----------	----

二十三畫

變更投射影像的尺寸.....	30
變更設定.....	41
顯示位置.....	47
顯示狀態.....	57
顯示指示.....	53
顯示設定選單.....	47

MEMO

MEMO

MEMO

