



SG K3100DN

Getting Started

English

Erste Schritte

Deutsch

Prise en main

Français

Prima di iniziare

Italiano

Cómo empezar

Español

Snel an de slag

Nederlands



Introduction

This booklet describes the features and functions of the SG K3100DN.

The User Guide^㉔ and Safety Information^㉕ for the SG2100N/SG3110DN/SG3110DNw/SG7100DN are supplied with this product. Some descriptions in the User Guide^㉔ and Safety Information^㉕ do not apply to this product. Replace them according to the instructions in this booklet.

Important

- This booklet describes the features and functions of the SG K3100DN only.
- For information not included in this booklet, refer to the parts about the SG 3110DN in the User Guide^㉔, which also apply to the SG K3100DN.

About This Product

This product is a black-and-white printer.

Guide to Components and Control Panel

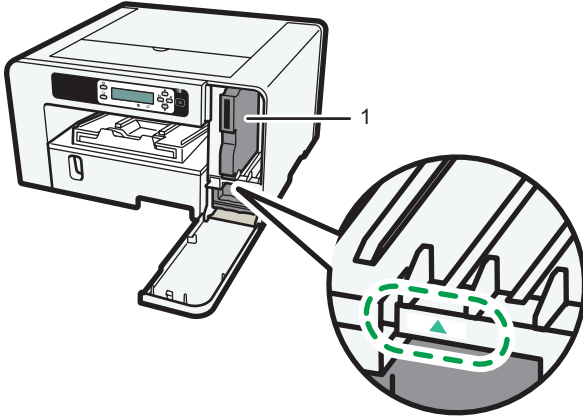

CXK001

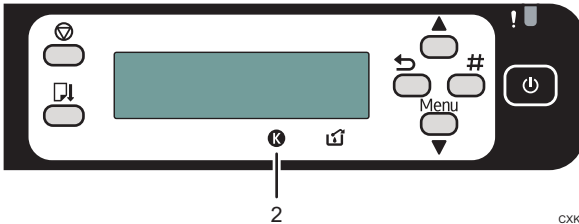

CXK002

1. Print Cartridge (black)

Insert the cartridge at the point indicated by the mark, as shown in the illustration. Only black print cartridges can be used with this product.

2. Cartridge replacement indicator

K indicates black.

The amount of ink remaining in print cartridge is indicated on the six-level display.

Limitation

This machine does not support the following functions.

◆ Operating Systems

- Mac OS

◆ Paper

- Glossy paper

◆ Printer driver

- RPCS Raster printer driver
- Color Mode
- Gray Reproduction

◆ Maintenance

- Nozzle check, Head-cleaning, Head-flushing
 - [All Heads]
 - [Head 2]

◆ Counter

- Full Color
- Economy Color

Specifications

Specifications of the machine is listed.

◆ **Print speed**

Measurements according to the manufacturer's measurement system
Black and white: 29.0 ppm

◆ **Nozzles**

Black: 384 nozzles

◆ **Power source**

220-240 50/60 Hz 0.7 A (when fully equipped)

◆ **Power consumption**

Average power consumption while printing: 26.7 W (not including options)
Energy Saver mode: less than 0.88 W

◆ **Weight**

Approximately 10.5 kg (23.2 lb) (machine body with consumables)

◆ **Noise emission**^{*1}

Sound Power Level

	Main unit only
During Printing	Speed priority: 62.8 dB(A)
Standby	46 dB(A) or less

Sound Pressure Level^{*2}

	Main unit only
During Printing	Speed priority: 56.8 dB(A)
Standby	40 dB(A) or less

*1 The preceding measurements made in accordance with ISO7779 are actual values.

*2 Measured at the position of a bystander.

◆ **Printer language**

PCL

◆ **Recommended Consumables**





Consumables recommended for this machine are listed.

Purchase necessary consumables before your supply runs out.

For information about consumables, contact your sales or service representative.

- Print cartridges
- Ink Collector Unit

Einleitung

Diese Broschüre beschreibt die Eigenschaften und Funktionen der SG K3100DN. Die Anwenderanleitung  und Sicherheitshinweise  für die SG2100N/SG3110DN/SG3110DNw/SG7100DN werden mit diesem Produkt mitgeliefert. Einige Beschreibungen in der Anwenderanleitung  und den Sicherheitshinweisen  gelten nicht für dieses Produkt. Ersetzen Sie diese gemäß der Anweisungen in dieser Broschüre.

Wichtig

- Diese Broschüre beschreibt nur die Eigenschaften und Funktionen der SG K3100DN.
- Weitere Informationen, die nicht in dieser Broschüre inbegriffen sind, finden Sie im Abschnitt zur SG 3110DN in der Anwenderanleitung , die sich auch auf die SG K3100DN bezieht.

Informationen zu diesem Produkt

Dieses Produkt ist ein Schwarzweiß-Drucker.

Bestandteile und Bedienfeld

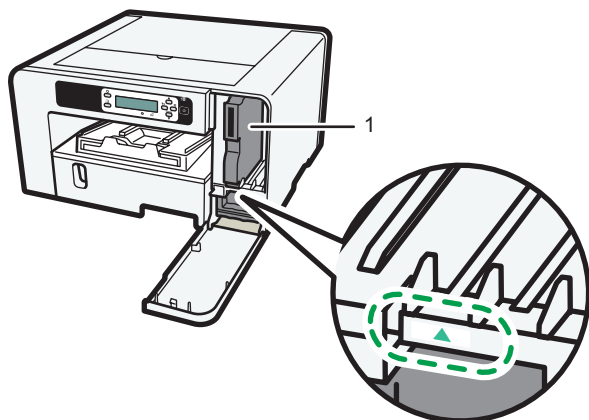

CXK001

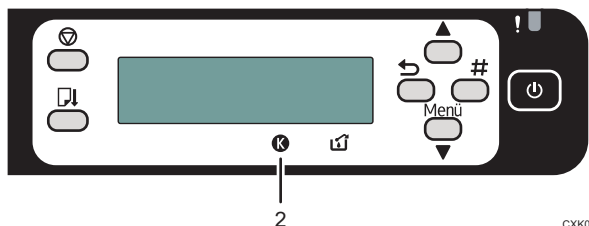

CXK002

1. Druckkartusche (Schwarz)

Setzen Sie die Kartusche an dem markierten Punkt, wie abgebildet, ein. Nur schwarze Druckkartuschen können mit diesem Produkt verwendet werden.

2. Anzeige zum Patronenaustausch

K zeigt Schwarz an.

Die in der Druckkartusche verbleibende Farbmenge wird auf der Sechsstufigen-Anzeige dargestellt.

Einschränkung

Das Gerät unterstützt folgende Funktionen nicht.

◆ Betriebssysteme

- Mac OS

◆ Papier

- Hochglanzpapier

◆ Druckertreiber

- RPCS-Raster-Druckertreiber
- Farbmodus
- Grauwiedergabe

◆ Wartung

- Düsentest, Kopfreinigung, Kopf-Vollreinigung
 - [Alle Druckköpfe]
 - [Druckkopf 2]

◆ Zähler

- Vollfarbe
- Economy Color

Spezifikationen

Spezifikationen des Gerätes sind gelistet.

◆ Druckgeschwindigkeit

Messungen gemäß dem Messsystem des Herstellers
Schwarzweiß: 29,0 Seiten/Minute

◆ Druckdüsen

Schwarz: 384 Düsen

◆ Stromversorgung

220-240 50/60 Hz 0,7 A (mit Vollausrüstung)

◆ Leistungsaufnahme

Durchschnittlicher Stromverbrauch während des Druckens: 26,7 W (ohne Optionen)
Energiesparmodus: weniger als 0,88 W

◆ Gewicht

Ca. 10,5 kg (Gerätegehäuse mit Verbrauchsmaterialien)

◆ Lärmemission*¹

Schallleistungspegel

	Nur Hauptsystem
Während des Druckens	Priorität Geschwindigkeit: 62,8 dB(A)
Standby	46 dB (A) oder weniger

Schalldruckpegel*²

	Nur Hauptsystem
Während des Druckens	Priorität Geschwindigkeit: 56,8 dB(A)
Standby	40 dB (A) oder weniger

*¹ Die vorstehenden Maßnahmen stimmen mit ISO7779 überein und sind tatsächliche Werte.

*² Gemessen aus der Position einer nebenstehenden Person.

◆ Druckersprache

PCL

◆ Empfohlene Verbrauchsmaterialien





Nachfolgend finden Sie eine Liste der Verbrauchsmaterialien, die für diesen Drucker empfohlen werden.

Kaufen Sie erforderliche Verbrauchsmaterialien, bevor sie vollständig aufgebraucht sind.

Wenn Sie Informationen zum Verbrauchsmaterial erhalten möchten, wenden Sie sich bitte an Ihren Vertriebs- oder Kundendienstmitarbeiter.

- Druckkartuschen
- Farbsammeleinheit

Introduction

Le présent livret vise à décrire les fonctionnalités et fonctions de la SG K3100DN. Le Guide utilisateur  et les Consignes de sécurité  pour les modèles SG2100N/SG3110DN/SG3110DNw/SG7100DN sont fournis avec ce produit. Certaines descriptions présentes dans le Guide utilisateur  et les Consignes de sécurité  ne s'appliquent pas à ce produit. En lieu et place, tenez compte des instructions contenues dans ce livret.

Important

- Ce livret couvre exclusivement les fonctionnalités et les fonctions de la SG K3100DN.
- Pour toute information qui ne serait pas présente dans ce livret, reportez-vous aux parties relatives à la SG 3110DN du Guide utilisateur , puisqu'elles s'appliquent également à la SG K3100DN.

À propos de ce produit

Ce produit est une imprimante noir et blanc.

Guide des composants et du panneau de commande

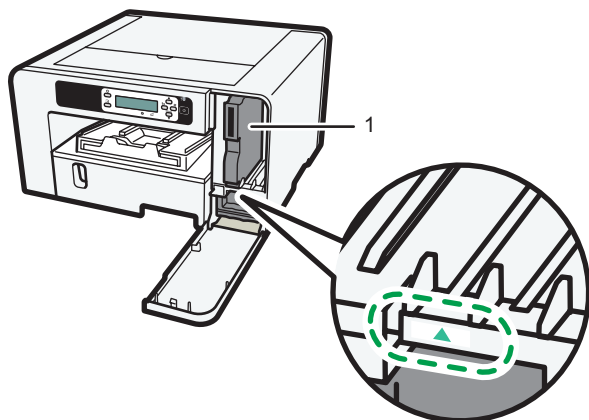

CXK001

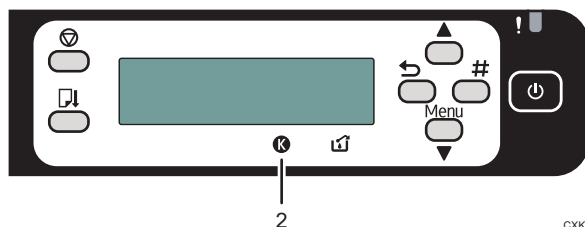

CXK002

1. Cartouche d'impression (Noir)

Insérez la cartouche à l'endroit indiqué par le repère, tel qu'indiqué sur l'illustration. Seules les cartouches d'impression Noir peuvent être utilisées avec ce produit.

2. Indicateur de remplacement de cartouche

K (N) indique le Noir.

La quantité d'encre restante dans la cartouche d'impression est indiquée sur l'affichage à six niveaux.

Restriction

Cet appareil ne prend pas en charge les fonctions suivantes.

◆ **Systèmes d'exploitation**

- Mac OS

◆ **Papier**

- Papier brillant

◆ **Pilote d'impression**

- Pilote d'impression RPCS Raster
- Mode couleur
- Reproduction du gris

◆ **Maintenance**

- Nettoyage des buses, nettoyage des têtes, nettoyage en profondeur des têtes
 - [Toutes têtes]
 - [Tête 2]

◆ **Compteur**

- Pleine couleur
- Economy Color

Caractéristiques

Les caractéristiques de l'appareil sont comme suit.

◆ Vitesse d'impression

Mesures effectuées conformément au système de mesure du fabricant

Noir et blanc : 29,0 ppm

◆ Buses

Noir : 384 buses

◆ Source d'alimentation

220-240 50/60 Hz 0,7 A (lorsqu'entièrement équipée)

◆ Consommation d'énergie :

Consommation d'énergie moyenne en impression : 26,7 W (hors options)

Mode Éco. d'énergie : inférieure à 0,88 W

◆ Poids

Environ 10,5 kg (23,2 lb.) (corps de l'appareil avec les consommables)

◆ Émission sonore*1

Niveau de puissance acoustique

	Unité principale uniquement
Durant l'impression	Priorité à la vitesse : 62,8 dB(A)
Attente	46 dB (A) ou moins

Niveau de pression acoustique*2

	Unité principale uniquement
Durant l'impression	Priorité à la vitesse : 56,8 dB(A)
Attente	40 dB (A) ou moins

*1 Les mesures précédentes réalisées conformément à la norme ISO7779 sont des valeurs réelles.

*2 Mesures réalisées à la position d'un spectateur.

◆ Langage d'impression

PCL

◆ Consommables recommandés

Une liste des consommables recommandés pour cet appareil a été dressée.





Achetez les consommables requis avant d'épuiser vos stocks.

Pour obtenir des informations sur les consommables, contactez votre revendeur ou le SAV.

- Cartouches d'impression
- Réceptacle d'encre

Introduzione

Il presente libretto illustra le caratteristiche e le funzioni di SG K3100DN.

La Guida per l'utente  e le Informazioni sulla sicurezza  di SG2100N/SG3110-DN/SG3110DNw/SG7100DN vengono fornite con il presente prodotto. Alcune descrizioni nella Guida per l'utente  e nelle Informazioni sulla sicurezza  non sono applicabili al presente prodotto. Sostituirle in base alle istruzioni presenti in questo libretto.

Importante

- Il presente libretto illustra solo le caratteristiche e le funzioni di SG K3100DN.
- Per informazioni non incluse nel presente libretto fare riferimento alle parti relative a SG 3110DN nella Guida per l'utente , che sono applicabili anche a SG K3100DN.

Informazioni su questo prodotto

Il presente prodotto è una stampante in bianco e nero.

Guida ai componenti e al pannello di controllo

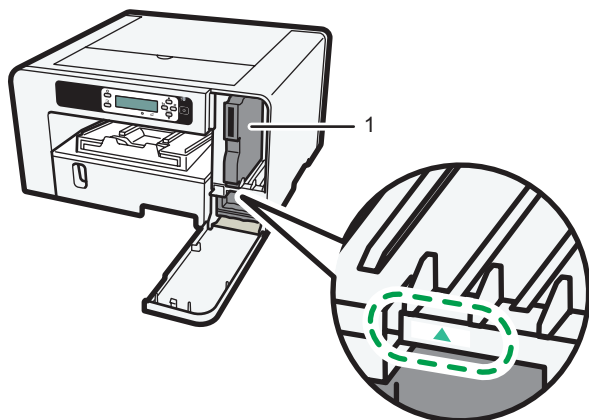

CXK001

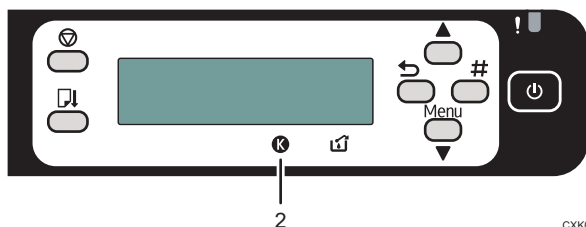

CXK002

1. Cartuccia (nero)

Inserire la cartuccia nel punto contrassegnato, come mostrato nell'illustrazione. Con questo prodotto è possibile utilizzare solo cartucce di colore nero.

2. Indicatore di sostituzione cartuccia

K indica nero.

La quantità di gel rimanente nella cartuccia è indicata sul display a sei livelli.

Limitazione

Questa macchina non supporta le seguenti funzioni.

◆ Sistemi operativi

- Mac OS

◆ Carta

- Carta lucida

◆ Driver di stampa

- Driver di stampa RPCS Raster
- Modo colore
- Riproduzione dei grigi

◆ Manutenzione

- Controllo ugelli, pulizia testine, pulizia completa testine
 - [Tutte]
 - [Testina 2]

◆ Contatore

- Quadricromia
- Economy Color

Specifiche

Sono elencate le specifiche della macchina.

◆ Velocità di stampa

Misure in base al sistema di misurazione del produttore
Bianco e nero: 29 ppm (pagine al minuto)

◆ Ugelli

Nero: 384 ugelli

◆ Fonte di alimentazione

220-240 50/60 Hz 0,7 A (con dotazione completa di opzionali)

◆ Consumo di corrente

Consumo di corrente medio in fase di stampa: 26,7 W (senza opzionali)
Modo risparmio energia: meno di 0,88 W

◆ Peso

Circa 10,5 kg (23,2 lb.) (corpo macchina con consumabili)

◆ Emissione di rumore*1

Livello emissione sonora

	Solo unità principale
In stampa	Priorità velocità: 62,8 dB(A)
Standby	46 dB (A) o meno

Livello di pressione del suono*2

	Solo unità principale
In stampa	Priorità velocità: 56,8 dB(A)
Standby	Non oltre 40 dB(A)

*1 Le misure sopra indicate, effettuate in conformità ai criteri ISO 7779, sono valori reali.

*2 Misurato dalla posizione dell'operatore.

◆ Linguaggio stampante

PCL





◆ Consumabili consigliati

Di seguito vengono elencati i consumabili consigliati per questa macchina.
Acquistare i consumabili necessari prima che vengano esauriti.
Per informazioni sui consumabili, contattare il rivenditore o il centro di assistenza tecnica.

- Cartucce di stampa
- Contenitore recupero gel

Introducción

Este documento describe las características y las funciones de la SG K3100DN.

La Guía de usuario  y la Información de seguridad  de las SG2100N/SG3110DN/SG3110DNw/SG7100DN se proporcionan con este producto. Algunas descripciones de la Guía de usuario  y la Información de seguridad  no son aplicables a este producto. Sustitúyalas por las instrucciones de este documento.

Importante

- Este documento solo describe las características y funciones de la SG K3100DN.
- Para más información no incluida en este documento, consulte las secciones sobre la SG 3110DN de la Guía de usuario , que también son aplicables para la SG K3100DN.

Acerca de este producto

Este producto es una impresora de blanco y negro.

Guía de los componentes y el panel de mandos

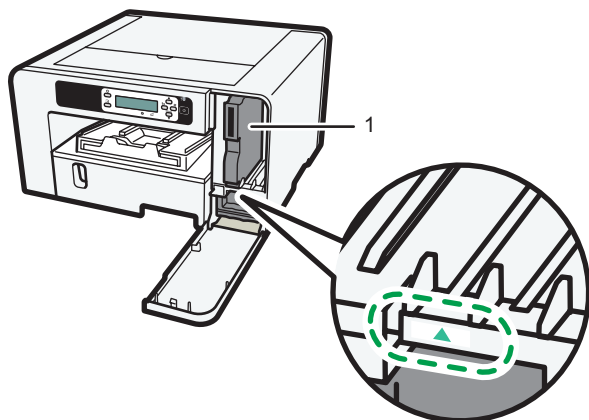

CXK001

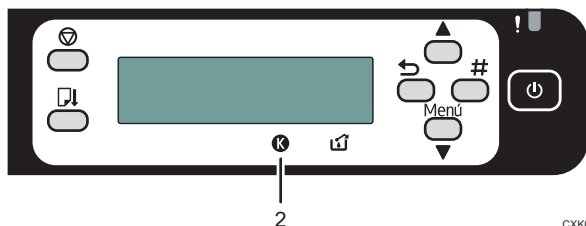

CXK002

1. Cartucho de impresión (negro)

Inserte el cartucho en el punto indicado por la marca, como se muestra en la ilustración. Con este producto solo se pueden utilizar cartuchos de impresión de negro.

2. Indicador de recambio de cartucho

K significa negro.

La cantidad de tinta restante en el cartucho de impresión se indica en la pantalla de seis niveles.

Limitación

Esta máquina no admite las siguientes funciones.

◆ **Sistemas operativos**

- Mac OS

◆ **Papel**

- Papel brillante

◆ **Driver de impresora**

- Driver de impresora RPCS Raster
- Modo color
- Reproducción de grises

◆ **Mantenimiento**

- Comprobación de inyectores, Limpieza de cabezales, Descarga de cabezales
 - [Todos los cabezales]
 - [Cabezal 2]

◆ **Contador**

- A todo color
- Economy Color

Especificaciones

A continuación, se indican las especificaciones de la máquina.

◆ Velocidad de impresión

Medidas según el sistema de medición del fabricante

Blanco y negro: 29,0 ppm

◆ Inyectores

Negro: 384 inyectores

◆ Fuente de alimentación

220-240 50/60 Hz 0,7 A (con todas las opciones instaladas)

◆ Consumo eléctrico

Consumo de energía medio durante la impresión: 26,7 W (sin las opciones)

Modo de Ahorro de energía: menos de 0,88 W

◆ Gramaje

Aproximadamente 10,5 kg (23,2 lb) (cuerpo de la máquina con consumibles)

◆ Emisión de ruidos*1

Nivel de potencia acústica

	Solamente la unidad principal
Durante la impresión	Prioridad de velocidad: 62,8 dB(A)
En espera	46 dB (A) o menos

Nivel de presión sonora*2

	Solamente la unidad principal
Durante la impresión	Prioridad de velocidad: 56,8 dB(A)
En espera	40 dB (A) o menos

*1 Estos valores se han medido según la norma ISO 7779 y son valores reales.

*2 Mediciones hechas desde la posición de una persona situada al lado de la máquina.

◆ Lenguaje de impresora

PCL

◆ Consumibles recomendados

En esta sección se incluyen los consumibles recomendados para esta máquina.





Compre los consumibles de repuesto necesarios antes de que se agoten.

Si desea información sobre los consumibles, póngase en contacto con su distribuidor o con un representante del servicio técnico.

- Cartuchos de impresión
- Unidad de recogida de tinta

Inleiding

Dit boekje beschrijft de mogelijkheden en functies van de SG K3100DN.

De Gebruikershandleiding  en Veiligheidsinformatie  voor de SG2100N/SG3110DN/SG3110DNw/SG7100DN zijn meegeleverd met het product. Sommige beschrijvingen in de Gebruikershandleiding  en Veiligheidsformatie  zijn niet van toepassing op dit product. Gebruik daarom in plaats daarvan de instructies uit dit boekje.

Belangrijk

- Dit boekje beschrijft alleen de mogelijkheden en functies van de SG K3100DN.
- Voor informatie die niet in dit boekje is opgenomen, kunt u de hoofdstukken raadplegen over de SG 3110DN in de Gebruikershandleiding , welke ook van toepassing zijn op de SG K3100DN.

Informatie over dit product

Dit product is een zwart-wit printer.

Overzicht van onderdelen en het bedieningspaneel

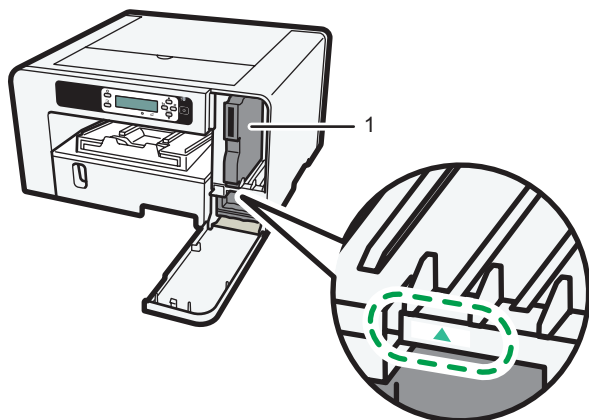

CXK001

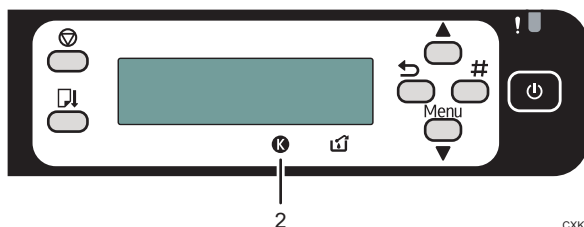

CXK002

1. Printcartridge (zwart)

Steek de cartridge in de machine op het punt dat is aangegeven door de groene stippellijn in de illustratie. U kunt alleen zwarte printcartridges gebruiken voor dit product.

2. Indicatielampje cartridge vervangen

'K' staat voor zwart.

De hoeveelheid resterende inkt in de printcartridge wordt weergegeven op het display in zes niveaus.

Beperking

Dit apparaat ondersteunt de volgende functies niet.

◆ Besturingssystemen

- Mac OS

◆ Papier

- Glanzend papier

◆ Printerstuurprogramma

- RPCS-rasterprinterstuurprogramma
- Kleurenmodus
- Grijstinten

◆ Onderhoud

- Spuitkop controlen, koppen schoonmaken, koppen spoelen
 - [Alle koppen]
 - [Kop 2]

◆ Teller

- Kleur
- Economy Color

Specificaties

Zie hieronder de specificaties van het apparaat.

◆ Afdruksnelheid

Gemeten volgens het meetsysteem van de fabrikant

Zwart/wit: 29,0 ppm

◆ Spuitkoppen

Zwart: 384 spuitkoppen

◆ Netspanning

220 - 240 50/60 Hz 0,7 A (indien volledig uitgerust)

◆ Stroomverbruik

Gemiddeld stroomverbruik tijdens afdrukken: 26,7 W (exclusief opties)

Energiespaarstand: minder dan 0,88 W

◆ Gewicht

Ongeveer 10,5 kg (apparaatbehuizing met verbruiksartikelen)

◆ Geluidsemissie*¹

Geluidsniveau

	Alleen de hoofdeenheid
Tijdens het afdrukken	Snelheid prioriteit : 62,8 dB(A)
Stand-by	46 dB (A) of minder

Geluidsdrukkniveau*²

	Alleen de hoofdeenheid
Tijdens het afdrukken	Snelheid prioriteit : 56,8 dB(A)
Stand-by	40 dB (A) of minder

*1 Bovengenoemde metingen zijn uitgevoerd volgens ISO7779 en zijn werkelijke waarden.

*2 Gemeten vanuit de positie van een persoon die bij het apparaat staat.

◆ Printertaal

PCL

◆ Aanbevolen verbruiksartikelen

De verbruiksartikelen die voor dit apparaat door ons worden aanbevolen zijn al eerder in de handleiding vermeld.

Schaf de noodzakelijke verbruiksartikelen aan voordat uw voorraad op is.

Neem contact op met uw verkoop- of servicevertegenwoordiger voor meer informatie over verbruiksartikelen.

- Printcartridges
- Inktopvangenschap

SG K3100DN

