

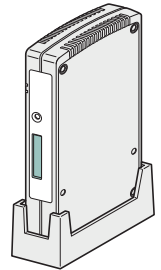

# Remote Communication Gate A

## Manuel utilisateur



- 
- 1 À propos de la RC Gate
  - 2 Enregistrement de la RC Gate
  - 3 Configuration de la fonction Détection auto
  - 4 Enregistrement de périphériques auprès du Serveur de communication
  - 5 Configuration des détails des informations enregistrées
  - 6 Annexe



---

# Comment lire ce manuel

---

## Symboles

---

Les symboles utilisés dans ce manuel sont les suivants.

### Important

Indique une situation susceptible de provoquer des dommages ou des dysfonctionnements si les instructions ne sont pas respectées. N'oubliez pas de lire ces instructions.

### Remarque

Indique des informations supplémentaires pertinentes.

### Référence

Ce symbole indique l'endroit où vous pouvez trouver de plus amples informations.

[ ]

Indique le nom des touches qui s'affiche à l'écran de l'ordinateur.

---

## Remarques

---

Le contenu de ce manuel est sujet à modification sans préavis.

Il est possible que certaines options ne soient pas disponibles dans certains pays. Pour plus d'informations, contactez votre revendeur local.

Il est possible que certaines illustrations figurant dans ce manuel diffèrent quelque peu de l'appareil.

En fonction du pays où vous vous trouvez, il est possible que certaines unités soient en option. Pour plus d'informations, contactez votre revendeur local.

---

## Abréviation

---

Dans ce document, le terme RC Gate est une abréviation de Remote Communication Gate A.

---

## Écrans

---

Les explications contenues dans ce manuel utilisent des captures d'écran de Windows XP et d'Internet Explorer 6.0. Si vous utilisez un autre système d'exploitation, les captures d'écran peuvent être différentes. En revanche, vous pouvez suivre les mêmes procédures.

---

# Manuels pour cet équipement

Les manuels suivants décrivent les procédures d'utilisation et d'entretien de cet équipement. Pour garantir une utilisation sûre et efficace de cet équipement, tous les utilisateurs doivent lire attentivement et respecter les consignes qui y sont données.

## **Manuel utilisateur (le présent manuel)**

Fournit toutes les informations relatives à l'utilisation de cet équipement. Suivez les procédures de ce manuel après avoir réalisé celles du "Manuel d'installation".

## **Consignes de sécurité/Manuel d'installation**

Fournit des informations relatives à l'utilisation sûre de cet équipement et à la façon de l'installer et de le configurer.

### **↓ Remarque**

- Il n'est pas nécessaire d'exécuter les procédures d'enregistrement décrites dans ce manuel si un technicien a déjà effectué l'enregistrement de votre équipement. Toutefois, pour utiliser et entretenir l'équipement, vous devez lire attentivement ce manuel.
- Vous devez utiliser Adobe Acrobat ou Adobe Reader pour lire ce manuel au format PDF.

---

# Important

- DANS LA LIMITE MAXIMALE AUTORISÉE PAR LA LÉGISLATION EN VIGUEUR :
  - LE FOURNISSEUR NE POURRA ÊTRE TENU POUR RESPONSABLE DU RÉSULTAT DE L'UTILISATION DE CE LOGICIEL OU DE CE DOCUMENT.
  - LE FOURNISSEUR NE POURRA ÊTRE TENU RESPONSABLE DES DOMMAGES OU DES PERTES DE DONNÉES OU DE DOCUMENTS CRÉÉS À L'AIDE DE CE LOGICIEL.
  - LE FOURNISSEUR NE PEUT PAS ÊTRE TENU RESPONSABLE DE TOUT DOMMAGE CONSÉCUTIF, INDIRECT OU FORTUIT (Y COMPRIS, SANS S'Y LIMITER, LES DOMMAGES LIÉS À UNE PERTE DE PROFITS, UNE INTERRUPTION DE SERVICE OU UNE PERTE D'INFORMATIONS COMMERCIALES OU TOUT AUTRE DOMMAGE SIMILAIRE) CAUSÉ PAR LE DYSFONCTIONNEMENT DU PRÉSENT LOGICIEL OU LA PERTE DE DOCUMENTS OU DONNÉES, NI DE TOUT AUTRE DOMMAGE DÉCOULANT DE L'UTILISATION DU PRÉSENT LOGICIEL, SI LE FOURNISSEUR A ÉTÉ INFORMÉ DE LA POSSIBILITÉ DE TELS DOMMAGES.
- Tout ou partie des illustrations ou des explications contenues dans ce manuel peuvent s'avérer différents de votre produit, en raison d'une amélioration ou d'un changement apporté au produit.
- Le contenu du présent document est susceptible d'être modifié sans notification préalable.
- Aucune partie de ce document ne peut être copiée ou reproduite sous quelque forme que ce soit, modifiée ou citée sans l'accord préalable du fournisseur.
- Il est possible qu'un document ou des données enregistrés dans l'ordinateur soient endommagés ou perdus suite à une erreur de l'opérateur pendant le fonctionnement ou à une erreur due au logiciel. Assurer d'avoir sauvegardé au préalable toutes vos données importantes. Les documents importants et les données importantes doivent toujours être copiés ou sauvegardés. Des documents et des données peuvent être perdus en raison d'un dysfonctionnement ou d'une erreur humaine. De plus, le client est responsable des mesures de protection contre les virus informatiques, vers et autres logiciels malveillants.
- Ne retirez pas ou n'insérez pas de disque au cours du fonctionnement de ce logiciel.

---

## Marques commerciales

Adobe®, Acrobat®, Acrobat Reader® et Flash® sont soit des marques déposées, soit des marques commerciales d'Adobe Systems Incorporated aux États-Unis et/ou dans d'autres pays.

Microsoft®, Windows® et Microsoft Internet Explorer® sont soit des marques déposées, soit des marques commerciales de Microsoft Corporation aux États-Unis et/ou dans d'autres pays.

Les autres noms de produits ne sont utilisés dans le présent manuel qu'à des fins d'identification et peuvent être des marques commerciales de leurs sociétés respectives. Nous ne détenons aucun droit vis-à-vis de ces marques.

Ce produit contient un logiciel développé par OpenSSL Project pour utilisation dans OpenSSL Toolkit.

(<http://www.openssl.org/>)

- Les noms de produits de Windows XP sont les suivants :

Microsoft® Windows® XP Professionnel

Microsoft® Windows® XP Édition Familiale

# TABLE DES MATIÈRES

---

Comment lire ce manuel.....	1
Symboles.....	1
Remarques.....	1
Abréviation.....	1
Écrans.....	1
Manuels pour cet équipement.....	2
Important.....	3
Marques commerciales.....	4
<b>1. À propos de la RC Gate</b>	
Fonctionnalités de la RC Gate.....	9
Structure du système.....	10
Guide de l'équipement.....	12
Avant.....	12
Arrière.....	13
À propos des options.....	15
À propos de RC Gate Monitor.....	16
Utilisateurs de RC Gate Monitor.....	16
Démarrage de RC Gate Monitor.....	18
Vérification de la validité du logiciel.....	19
Paramètres de proxy (Internet Explorer 6.0).....	20
Fermeture de RC Gate Monitor.....	21
<b>2. Enregistrement de la RC Gate</b>	
Présentation de l'assistant d'enregistrement à @Remote.....	23
Utilisation de l'assistant d'enregistrement à @Remote.....	24
<b>3. Configuration de la fonction Détection auto</b>	
Description de l'Assistant paramétrage détection auto.....	27
Utilisation de l'Assistant paramétrage détection auto.....	28
Définition de la plage de recherche de Détection auto par adresse IP.....	28
Définition de la plage de recherche de Détection auto par segment de réseau.....	32
<b>4. Enregistrement de périphériques auprès du Serveur de communication</b>	
Présentation de l'Assistant enregistrement périphérique.....	39
Utilisation de l'assistant enregistrement périphérique.....	40
Recherche de périphériques par adresse IP.....	40

---

Recherche de périphériques par segment de réseau.....	46
Recherche de périphériques par nom d'hôte.....	52
<b>5. Configuration des détails des informations enregistrées</b>	
Nom des écrans affichés depuis [Configuration de la RC Gate].....	61
Détail des écrans affichés depuis [Configuration de la RC Gate].....	65
Basique.....	65
Date/Heure.....	67
Réseau.....	68
Proxy HTTP.....	72
E-mail.....	74
Interdict° accès adr. IP.....	78
Connexion Ping.....	79
Paramètres de base de Détection auto.....	80
Détection autoParamètres du protocole.....	81
Edit.plage détect° auto.....	82
Paramètre de recherche de périphériques étendue.....	85
Liste périph. enreg.....	86
Compteur du périph.enregistré.....	92
Gestion commune.....	94
Chang.heure MàJ firmw.périph.....	96
MàJ firmware périph.....	97
Rapport de MàJ firmw. périph.....	99
Appel test S.A.V.....	100
Appel demande de vérification du périphérique.....	101
Paramètre de fonction étendu.....	102
Redémarrer RC Gate.....	103
Arrêter la RC Gate.....	103
Appel S.A.V.....	104
Etat du système.....	106
Para. du compteur utilisateur.....	107
Permissions.....	109
Authenticat° pour récupérat° du compteur par util.....	110
Limitation du service @Remote.....	113



---

Journal sécurité.....	114
<b>6. Annexe</b>	
<hr/>	
Messages sur l'écran LCD.....	119
Dépannage.....	121
Lorsque des messages d'erreur sont affichés.....	121
Si les problèmes décrits dans les messages d'erreur persistent.....	122
En cas de déménagement du bureau ou des périphériques.....	122
Pour renvoyer la RC Gate.....	122
Codes d'erreur.....	122
Paramètres par défaut.....	123
Caractéristiques de l'unité principale.....	125
Informations sur les logiciels installés.....	126
<b>INDEX</b> .....	127



# 1. À propos de la RC Gate

Ce chapitre décrit la structure de la RC Gate.

## Fonctionnalités de la RC Gate

1

La RC Gate permet d'effectuer les opérations suivantes :

- Envoi d'un appel de service automatique pour avertir le Serveur de communication de la défaillance d'un périphérique
- Mise à jour du firmware d'un périphérique
- Obtention des informations des compteurs d'un périphérique et envoi au Serveur de communication
- Commande automatique de nouveaux consommables (par exemple du toner) lorsqu'un périphérique signale qu'il commence à en manquer
- Vérification rapide de l'état d'utilisation de plusieurs périphériques

# Structure du système

1

La RC Gate communique avec le Serveur de communication par l'intermédiaire d'Internet en utilisant le protocole HTTPS. L'authentification mutuelle par HTTPS garantit la sécurité de la communication entre la RC Gate et le Serveur de communication.

Le Serveur de communication fait office de serveur HTTPS et la RC Gate de client HTTPS.

La communication est possible lorsque les conditions suivantes sont remplies :

- Votre environnement est configuré de façon à pouvoir accéder à des sites Web en dehors de votre réseau.
- Si le serveur proxy exige une authentification, le compte et le mot de passe du serveur proxy sont disponibles.

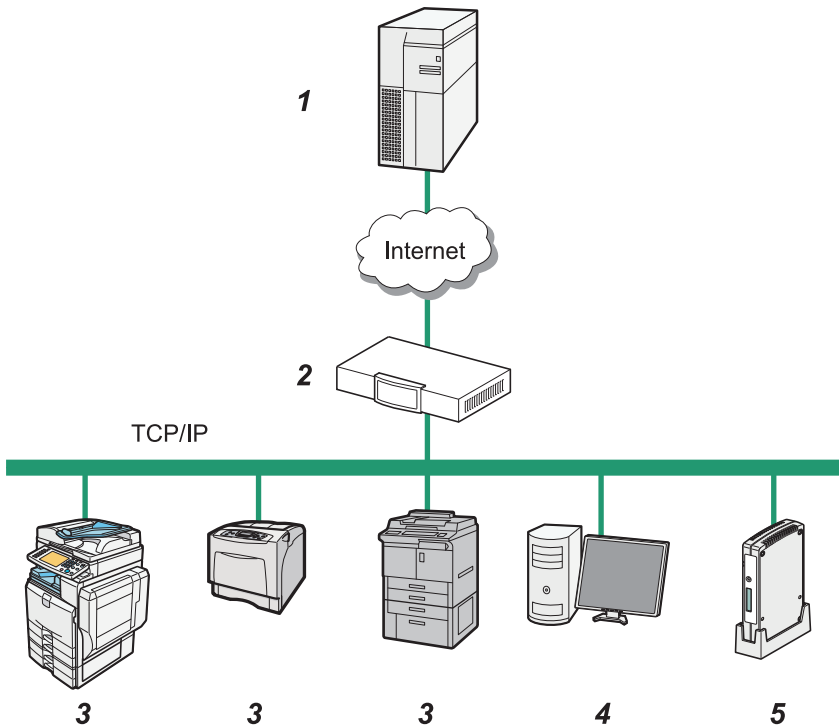

FR BSE001S

## 1. Serveur de communication

Les informations envoyées pour divers services sont regroupées sur ce serveur.

## 2. Serveur proxy et/ou pare-feu

Vous pouvez utiliser votre serveur proxy et vos pare-feu avec cet équipement. Si vous employez un serveur proxy, les modes d'authentification de base, Digest et Windows (seule l'authentification NTLMv2 est disponible) peuvent être utilisés avec cet équipement.

### 3. Périphérique

Cet équipement peut gérer une imprimante et un appareil multifonctions. Cet équipement peut gérer au maximum 100 périphériques.

Si vous avez installé une capacité de mémoire et de stockage accrue, 1 000 périphériques peuvent être enregistrés. Contactez le SAV pour plus d'informations.

Pour obtenir des informations sur les options, voir P. 15 "À propos des options".

### 4. Ordinateur pour l'administration

Vous pouvez gérer cet équipement en accédant à RC Gate Monitor via un navigateur Web. Pour plus d'informations, voir P. 16 "À propos de RC Gate Monitor".

### 5. Cet équipement (RC Gate)

Sert d'intermédiaire entre les périphériques gérés et le Serveur de communication. Envoie les informations relatives aux périphériques au Serveur de communication, et reçoit les logiciels de mise à jour des périphériques depuis le Serveur de communication.

Si vous avez installé de la mémoire en option, la RC Gate peut obtenir des informations de compteurs par utilisateur à partir de périphériques spécifiés. Contactez le SAV pour plus d'informations.

Pour obtenir des informations sur les options, voir P. 15 "À propos des options".

# Guide de l'équipement

Cette section explique les noms et les fonctions de chaque pièce.

1

## Avant

Cette section explique les noms et les fonctions des composants à l'avant de la RC Gate.

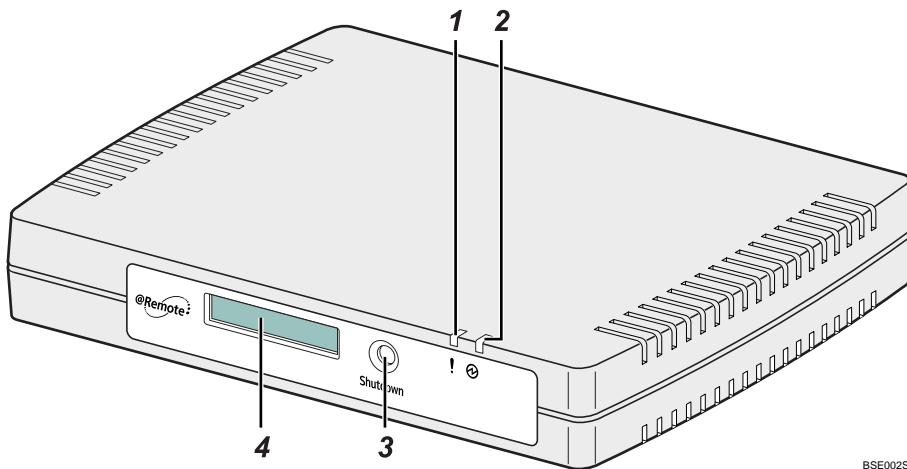

BSE002S

### 1. ! État d'erreur (rouge)

Indique différentes situations selon l'état de la RC Gate :

- La LED est allumée si le certificat n'a pas été émis.
- La LED clignote lentement dans les situations suivantes :
  - Le service entier est suspendu en raison des réglages utilisateur.
  - Une erreur de communication est survenue dans la RC Gate.
- La LED clignote rapidement dans les situations suivantes :
  - La communication avec le serveur de communication a été suspendue.
  - Une erreur système est survenue dans la RC Gate.
  - La RC Gate a été suspendue en raison d'une situation anormale.
- La LED est éteinte lorsque la communication entre la RC Gate et le Serveur de communication a été établie.

### 2. Ⓞ Alimentation (verte)

S'allume en vert lorsque la RC Gate est sous tension.

### 3. Bouton d'arrêt

Éteint la RC Gate lorsque ce bouton est maintenu enfoncé pendant au moins cinq secondes.

Si la prise secteur est débranchée avant l'arrêt de la RC Gate, les données en mémoire/stockées sur l'appareil seront endommagées. Dans un tel cas, les journaux les plus récents, couvrant au maximum une heure, seront perdus. Veillez donc à toujours éteindre la RC Gate avant de débrancher la prise secteur.

#### 4. Écran

Affiche l'état de la RC Gate sur la première ligne et l'adresse IP de la RC Gate sur la seconde.

Si une erreur est survenue sur la RC Gate, la seconde ligne affiche un message d'erreur. Pour plus d'informations sur les messages d'erreur, voir P.119 "Messages sur l'écran LCD".

#### ↓ Remarque

- Si la LED d'erreur clignote ou si un code d'erreur est indiqué sur l'écran, voir P.121 "Dépannage".
- Pour savoir comment redémarrer la RC Gate, voir P.103 "Redémarrer RC Gate".

## Arrière

Cette section explique les noms et les fonctions des pièces à l'arrière de la RC Gate.

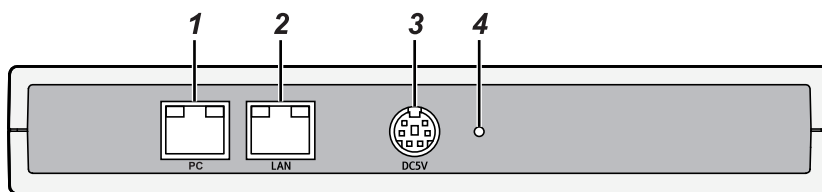

BSE003S

#### 1. Port PC (port de maintenance)

Ce port s'utilise lorsqu'un représentant du service client effectue des tâches de maintenance ou lorsque l'administrateur désigné connecte un PC afin de procéder aux réglages initiaux et à l'enregistrement de la RC Gate.

#### 2. Port LAN

Port d'interface réseau (Ethernet) permettant de connecter la RC Gate au réseau. L'adresse IP par défaut est 192.168.0.2 mais peut être modifiée.

#### 3. Prise électrique

Permet de brancher le cordon d'alimentation.

#### 4. Trou de vis

Trou permettant de visser le support de fixation du cordon d'alimentation.

## Voyant du Port LAN

Indique l'état de la connexion du port PC (port de maintenance) et du port LAN.



BSE004S

**1. Orange**

Indique que la RC Gate est connectée au réseau.

**2. Vert**

Indique que la RC Gate transmet des données.



# À propos des options

Cette section explique les noms et fonctions des options de la RC Gate.

Des extensions de mémoire et de la capacité de stockage sont disponibles en option pour la RC Gate. Contactez le SAV pour leur installation.

- Remote Communication Gate Mémoire 1000  
Porte la capacité de la mémoire de 128 Mo à 512 Mo.
- Remote Communication Gate Stockage 1000  
Porte la capacité de stockage de 2 Go à 18 Go.

## ↓ Remarque

- La RC Gate peut gérer jusqu'à 100 périphériques. Si vous avez installé des options de mémoire et de stockage afin d'augmenter la capacité, il est possible d'enregistrer jusqu'à 1 000 périphériques. Contactez le SAV pour plus d'informations.
- Si vous avez installé de la mémoire en option, la RC Gate peut obtenir des informations de compteurs par utilisateur à partir de périphériques spécifiés. Contactez le SAV pour plus d'informations.

# À propos de RC Gate Monitor

1

RC Gate Monitor est le logiciel qui permet d'enregistrer, surveiller et définir les réglages de la RC Gate. Ce logiciel est préinstallé sur la RC Gate.

L'accès à RC Gate Monitor sur cet appareil se fait à partir d'un navigateur Web sur l'ordinateur. L'ordinateur doit se trouver sur le même réseau que l'appareil.

## ★ Important

- Des erreurs de fonctionnement ou d'affichage peuvent survenir dans les situations suivantes :
  - Utilisation de navigateurs Web en version inférieure à la version recommandée
  - JavaScript configuré de manière non valide
  - Cookies configurés de manière non valide
  - Affichage du cache demandé dans le navigateur Web
- La mise en page peut être incorrecte, en fonction des réglages de taille de police. Il est conseillé de définir cette taille sur « Moyenne » ou sur une taille plus petite.
- Les lettres peuvent être détériorées si vous utilisez une langue non compatible avec le navigateur Web.

## Système d'exploitation compatible

Utilisez un système d'exploitation compatible avec les navigateurs Web recommandés ci-dessous.

## Navigateur Web recommandé

- Microsoft® Internet Explorer 6.0 ou version ultérieure

## ★ Important

- Adobe Flash Player 9.0 (ou version ultérieure) doit être installé.

---

## Utilisateurs de RC Gate Monitor

---

Les types d'utilisateurs suivants peuvent se connecter à la RC Gate :

### Administrateur

L'administrateur peut configurer la RC Gate, enregistrer des périphériques, modifier les réglages de cet équipement et confirmer les informations de gestion des périphériques.

Lorsque vous vous connectez à la RC Gate en tant qu'administrateur, sélectionnez l'écran à afficher : "Paramètres initiaux" ou "Configuration de la RC Gate".

Si vous choisissez "Paramètres initiaux", les menus suivants s'affichent :

- Assistant d'installation

Démarre l'assistant qui permet d'identifier et d'enregistrer la RC Gate auprès du Serveur de communication.

Lorsque cet assistant a été exécuté, son menu ne s'affiche plus.

- Assistant d'enregistrement à @Remote

Ce menu s'affiche lorsque l'exécution de l'« Assistant d'installation » est terminée.

- Chang.heure MàJ firmw.périph.

Démarre l'assistant qui permet de régler l'heure de mise à jour du firmware des périphériques par le segment de réseau.

Ce menu s'affiche lorsque l'exécution de l'"Assistant d'enregistrement à @Remote" est terminée.

- Interdict° accès adr. IP

Démarre l'assistant qui permet de spécifier l'adresse IP du périphérique réseau auquel vous voulez interdire l'accès à la RC Gate.

Ce menu s'affiche lorsque l'exécution de l'"Assistant d'enregistrement à @Remote" est terminée.

- Permission d'envoi Ping

Démarre l'assistant qui permet de spécifier si la transmission de commandes ping doit être autorisée.

Ce menu s'affiche lorsque l'exécution de l'"Assistant d'enregistrement à @Remote" est terminée.

- Assistant paramétrage détection auto

Démarre l'assistant qui permet de régler l'utilisation et la planification de la fonction Détection auto.

Ce menu s'affiche lorsque l'exécution de l'"Assistant d'enregistrement à @Remote" est terminée.

- Assistant enregistrement périphérique

Démarre l'assistant qui permet d'enregistrer les périphériques sur le réseau avec le Serveur de communication.

Ce menu s'affiche lorsque l'exécution de l'"Assistant d'enregistrement à @Remote" est terminée.

## Utilisateur général

L'utilisateur général peut uniquement consulter les informations relatives aux périphériques gérés. Les utilisateurs généraux sont responsables des périphériques gérés et ne peuvent pas modifier les réglages de la RC Gate. Il est possible d'enregistrer 10 utilisateurs généraux.

Les utilisateurs généraux peuvent accéder aux écrans suivants :

- Liste périph. enreg.

Affiche la liste de périphériques gérés par la RC Gate.

- Détails

Affiche les détails des périphériques gérés par la RC Gate.

- Rappeler enregistrement(s) des rapports

Affiche la date d'un rapport d'appel, du type d'appel et des informations sur le périphérique sur lequel un appel a été signalé.

- **Compteur du périph.enregistré**  
Affiche les informations des compteurs des périphériques gérés par la RC Gate.
- **Appel S.A.V.**  
Affiche les codes erreur et les informations d'erreur de la RC Gate.

Pour pouvoir visualiser les informations du périphérique en tant qu'utilisateur général, un compte d'utilisateur doit être créé par l'administrateur. Pour plus d'informations sur les paramètres des comptes, voir P.107 "Para. du compteur utilisateur".

#### ↓ Remarque

- Demandez à l'administrateur de supprimer les comptes d'utilisateurs généraux inutilisés.

---

## Démarrage de RC Gate Monitor

---

#### ★ Important

- Utilisez un navigateur capable d'afficher les caractères masqués (comme les astérisques) pendant la saisie du mot de passe.
- Modifiez le mot de passe. Veillez à modifier le mot de passe pour l'utilisation de RC Gate Monitor. Voir P.108 "Mot de passe" pour plus d'informations.
- Pour des raisons de sécurité, votre connexion sera refusée si vous effectuez trois tentatives de connexion infructueuses dans un délai de cinq minutes. Patientez une minute avant de retenter la connexion.

1. Démarrez le navigateur Web de l'ordinateur, qui se trouve dans le même réseau que la RC Gate.
2. Saisissez « `https://{adresse IP du port LAN}:9443/index.html` » dans la zone « Adresse ».
3. Cliquez sur [Oui].
4. Choisissez votre langue dans la zone "Langue", sélectionnez [Administrateur] ou [Utilisateur général] dans la zone "Type d'utilisateur", puis saisissez le mot de passe correspondant.

Si vous vous connectez en tant qu'[Utilisateur général] :

- Saisissez le mot de passe communiqué par l'administrateur.
- Saisissez un nom d'utilisateur dans la zone "Nom utilisateur".



5. Sélectionnez l'écran d'affichage.

6. Cliquez sur [Connexion].

#### ↓ Remarque

- Si vous ne parvenez pas à accéder à RC Gate Monitor, consultez la section P.20 " Paramètres de proxy (Internet Explorer 6.0)" et saisissez les réglages du proxy.
- Vous pouvez configurer des journaux de sécurité. Voir P.114 "Journal sécurité" pour plus d'informations.

## Vérification de la validité du logiciel

Avant d'utiliser RC Gate Monitor, vérifiez la validité du logiciel figurant sur la RC Gate.

1. Démarrez RC Gate Monitor, choisissez « Paramètres initiaux » pour afficher cet écran, et connectez-vous en tant qu' [Administrateur].

**2. Cliquez sur [Vérif. firmware système].**

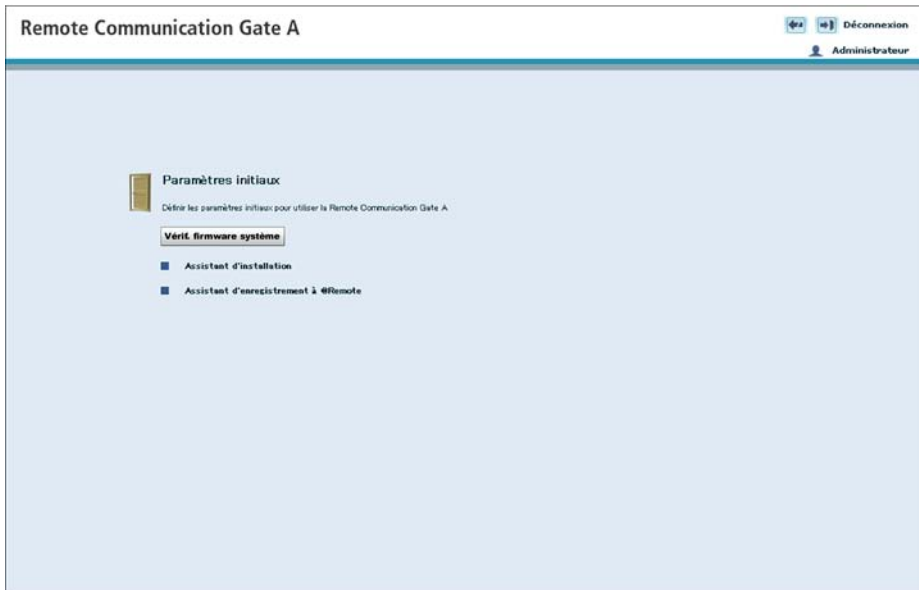

Une boîte de dialogue s'affiche et présente le résultat de la vérification.

Le message "Le présent PRODUIT LOGICIEL n'est pas valide. Appeler le SAV." s'affiche si le logiciel n'est pas valide. Suivez les informations à l'écran et appelez le SAV pour obtenir des instructions.

**3. Cliquez sur [OK].**



Vous revenez à la page d'accueil.

**↓ Remarque**

- L'affichage à l'écran n'est pas limité, même si une erreur est rencontrée dans le firmware.
- Le bouton [Vérif. firmware système] n'est plus affiché après l'enregistrement de la RC Gate sur le Serveur de communication.

---

## Paramètres de proxy (Internet Explorer 6.0)

---

1. Dans le menu [Outils] de votre navigateur Web, choisissez [Options Internet].
2. Cliquez sur l'onglet [Connexions].
3. Cliquez sur [Paramètres réseau].

4. Dans la section [Serveur Proxy], activez l'option [Utiliser un serveur proxy pour votre réseau local (ces paramètres ne s'appliquent pas aux connexions d'accès à distance ou VPN).], puis cliquez sur [Avancé].
5. Dans la section [Exceptions], sous [Ne pas utiliser de proxy pour les adresses commençant par], saisissez l'adresse IP du port LAN de la RC Gate.
6. Cliquez trois fois sur [OK].

---

## Fermeture de RC Gate Monitor

---

### Important

- L'administrateur ou un utilisateur général doit toujours cliquer sur [Déconnexion] avant de fermer le navigateur Web. Si vous fermez le navigateur Web sans cliquer sur [Déconnexion], l'utilisateur restera connecté à RC Gate Monitor.
1. Cliquez sur [Déconnexion] dans la zone d'en-tête.
  2. Vérifiez que l'utilisateur connecté a bien été déconnecté de RC Gate Monitor, puis fermez le navigateur Web.





## 2. Enregistrement de la RC Gate

Ce chapitre explique la procédure d'enregistrement de la RC Gate auprès du Serveur de communication.

### Présentation de l'assistant d'enregistrement à @Remote

2

Cette section explique comment enregistrer la RC Gate auprès du Serveur de communication.

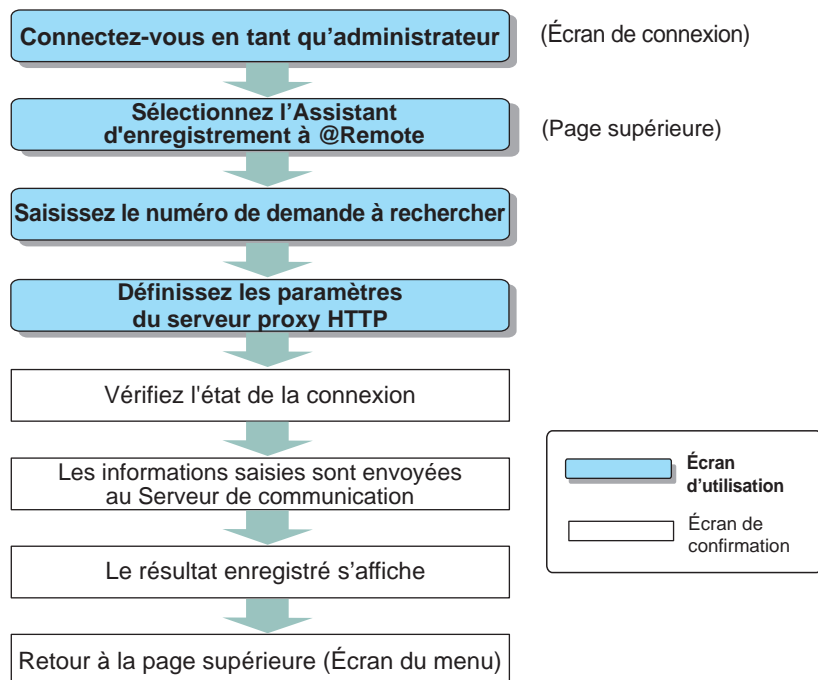

FR BSE012S

## Utilisation de l'assistant d'enregistrement à @Remote

Les procédures suivantes expliquent comment enregistrer la RC Gate auprès du Serveur de communication.

2

1. **Démarrez le navigateur Web, accédez à RC Gate Monitor et connectez-vous en tant qu' [Administrateur].**

Pour plus d'informations sur l'accès à RC Gate Monitor, voir P.16 "À propos de RC Gate Monitor".

2. **Cliquez sur [Assistant d'enregistrement à @Remote].**

L' [Assistant d'enregistrement à @Remote] ne s'affiche pas s'il a déjà été exécuté entièrement. Passez à P.28 "Utilisation de l'Assistant paramétrage détection auto".

3. **Saisissez le "N° requête", puis cliquez sur [Suivant].**

The screenshot shows a web application window titled "Remote Communication Gate A". In the top right corner, there are icons for "Déconnexion" and a user profile labeled "Administrateur". The main content area has a heading "Saisir le N° requête" followed by the instruction "Saisir le N° requête, puis cliquer sur [Suivant]". Below this, there are two radio button options: "N° requête" (which is selected) and "ID RD Gate". The "N° requête" option is followed by an empty text input field. At the bottom of the window, there are three buttons: "Précédent", "Suivant", and "Annuler".

Le "N° requête" identifie votre RC Gate auprès du Serveur de communication.

4. **Pour utiliser un serveur proxy HTTP, sélectionnez [Activer] pour "Serveur proxy" afin de configurer les paramètres du serveur proxy, puis cliquez sur [Suivant].**

Si vous voulez modifier les paramètres réseau, cliquez sur [Définir].

Si vous n'utilisez pas de serveur proxy HTTP, choisissez [Désactiv.], puis cliquez sur [Suivant].

2

**5. Vérifiez l'état de la connexion, puis cliquez sur [Suivant].**

Il faut quelques minutes à la RC Gate pour terminer la confirmation des paramètres saisis auprès du Serveur de communication. Attendez que l'écran "Confirmation résultat" s'affiche.

**6. Vérifiez que la confirmation a réussi, puis cliquez sur [Débuter l'enregistrement].**



**7. Vérifiez que l'enregistrement a réussi, puis cliquez sur [OK].**



L'"Assistant d'enregistrement à @Remote" se termine, puis l'écran "Paramètres initiaux" s'affiche à nouveau.

**8. Débranchez le câble réseau du port PC.**

Rétablissez les paramètres réseau de l'ordinateur.

**↓ Remarque**

- [OK] s'affiche si la confirmation ou l'enregistrement échoue. Cliquez sur [OK] et recommencez à l'étape 3 de l'assistant.



# 3. Configuration de la fonction Détection auto

Lorsque la fonction Détection auto est activée, la RC Gate recueille des informations sur les périphériques du réseau selon la planification spécifiée, puis les envoie au Serveur de communication.

Vous pouvez configurer la fonction Détection auto à l'aide de l'"Assistant paramétrage détection auto". Cet assistant s'affiche lorsque vous vous connectez en tant qu'[Administrateur] si vous avez terminé d'exécuter l'"Assistant d'enregistrement à @Remote".

3

## Description de l'Assistant paramétrage détection auto

Cette section explique comment activer la fonction Détection auto.

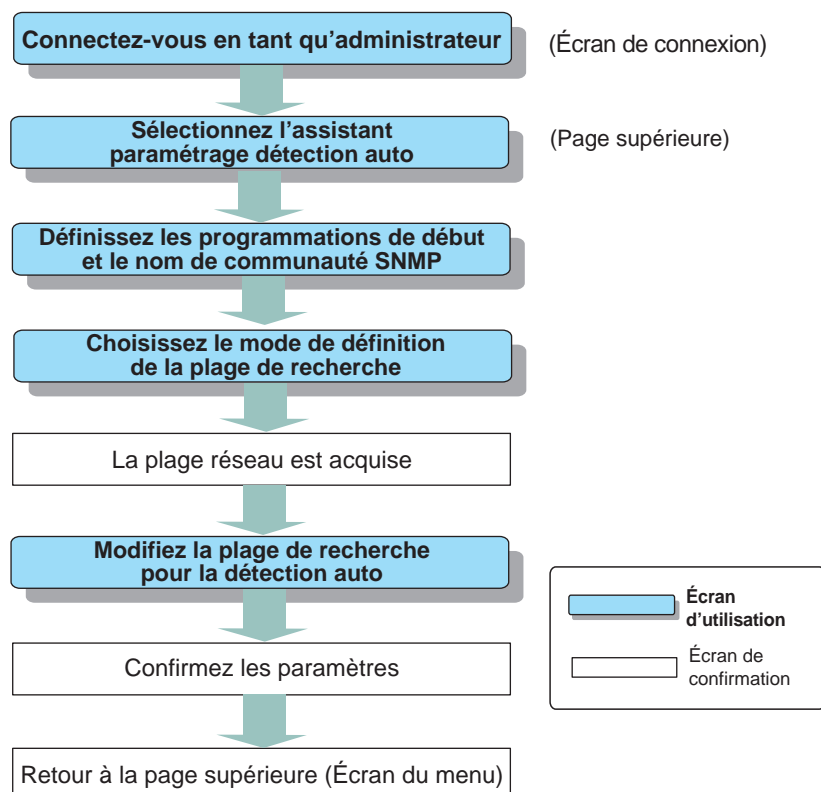

FR BSE014S

# Utilisation de l'Assistant paramétrage détection auto

Cette section explique comment préciser la méthode par laquelle la RC Gate découvre des périphériques à l'aide de la fonction Détection auto.

La fonction Détection auto peut découvrir des périphériques dans un réseau de deux manières :

- en cherchant dans une plage d'adresses IP spécifiée ;
- en cherchant dans des segments de réseau spécifiés.

**★ Important**

- Vous pouvez importer les plages de recherche à partir d'un fichier CSV stocké sur votre ordinateur. Pour plus d'informations sur la création d'un fichier CSV, voir P.37 "Pour créer un fichier CSV".

## Définition de la plage de recherche de Détection auto par adresse IP

Cette section explique comment définir la plage de recherche de Détection auto en spécifiant l'adresse IP du périphérique.

1. S'il n'est pas déjà en cours d'exécution, démarrez RC Gate Monitor, puis connectez-vous en tant qu' [Administrateur].
2. Cliquez sur [Assistant paramétrage détection auto]
3. Choisissez [Utiliser] dans la section Détection auto.

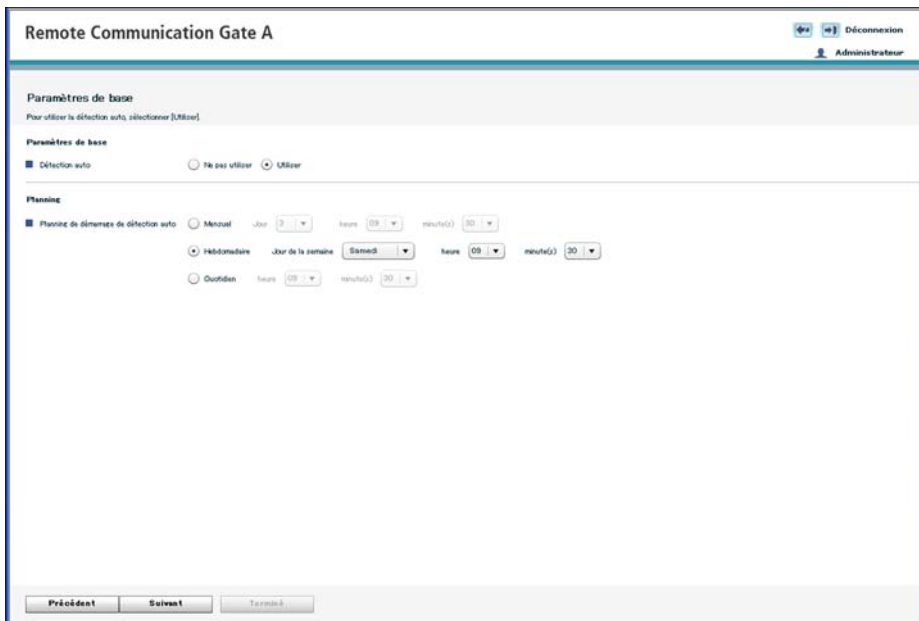

4. Définissez toutes les options dans "Planning", puis cliquez sur [Suivant].
5. Sélectionnez un protocole pour la recherche, puis cliquez sur [Suivant].

- Si vous sélectionnez [SNMPv1,v2] :

Le nom de communauté SNMP fait office de « mot de passe » lorsque la RC Gate tente d'accéder aux périphériques SNMP correspondants. Reportez-vous à la documentation de chaque périphérique pour plus de détails.

Saisissez le nom de communauté SNMP en commençant par la fréquence la plus élevée et en terminant par la plus basse. Vous pouvez saisir 30 caractères ASCII par nom, et vous pouvez saisir 10 noms. Supprimez les noms de communauté SNMP qui ne sont pas utilisés sur votre réseau.

Laissez cette valeur vide si les périphériques de gestion ne sont que des périphériques http correspondants.

- Si vous sélectionnez [SNMPv3] :

Saisissez au moins une combinaison de nom d'utilisateur, de mot de passe d'authentification et de mot de passe de cryptage. Vous pouvez saisir 10 combinaisons.

- Si vous sélectionnez [Priorité SNMPv3] :

Ce protocole utilise les protocoles SNMPv3 et SNMPv1,v2. La RC Gate tente d'abord de rechercher un périphérique à l'aide du protocole SNMPv3. Si un périphérique ne prend pas en charge SNMPv3, la RC Gate tente de rechercher un périphérique à l'aide du protocole SNMPv1,v2.

Pour sélectionner tous les éléments de la liste, cliquez sur [Tout sélectionner].

Pour désélectionner tous les éléments de la liste, cliquez sur [Tout désélectionner].

**6. Sélectionnez la [Plage d'adresse IP] pour la méthode de recherche.**

**7. Définissez les plages de recherche.**

3

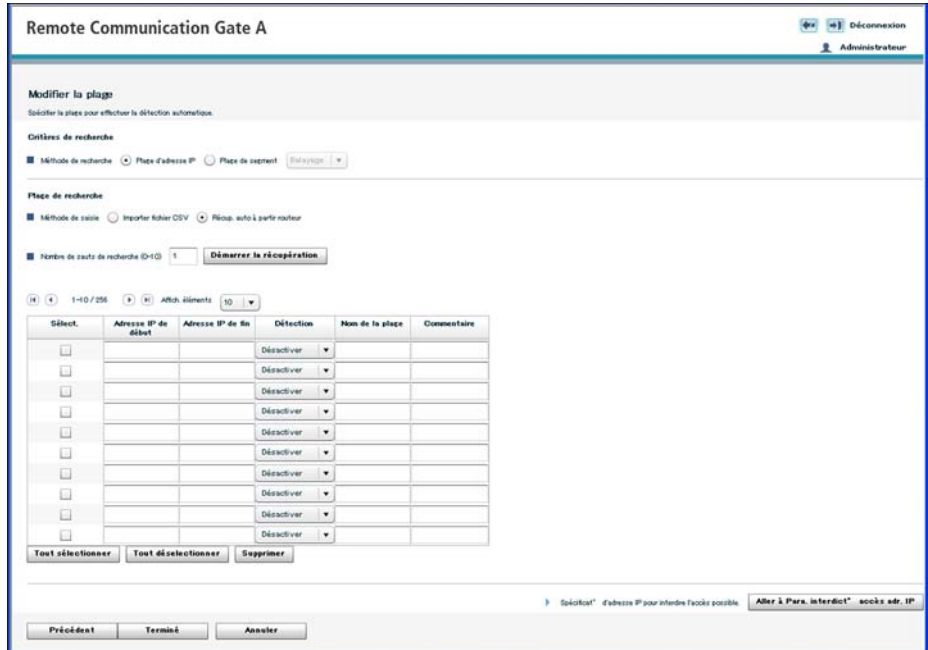

- Lorsque vous saisissez directement les plages :

Saisissez l'adresse IP de début et l'adresse IP de fin au format « x.x.x.x » (« x » représentant n'importe quel nombre de 0 à 255). Vous pouvez saisir 256 combinaisons d'adresses.

L'adresse IP de fin doit posséder une valeur plus élevée que l'adresse IP de début.

Si vous saisissez « 0.0.0.0 » comme adresse de fin, la recherche ne se fait pas dans la plage d'adresses IP sur cette ligne.

Une erreur se produit si la valeur de l'adresse IP de début est « 0.0.0.0 » et si celle de l'adresse de fin est différente de « 0.0.0.0 ».

- Importation à partir d'un fichier CSV :

Cliquez sur [Parcourir], localisez votre fichier CSV, puis cliquez sur [Importer].

Lorsque les plages de recherche ont été importées depuis le fichier CSV, toutes les plages définies précédemment sont supprimées.

- Lorsque vous obtenez les informations sur les adresses IP depuis le routeur :

Choisissez [Récup. auto à partir routeur]. Saisissez le nombre de sauts de recherche (0 à 10), puis cliquez sur [Démarrer la récupération].

Vous pouvez changer de page en cliquant sur le bouton à gauche ou à droite du numéro affiché. Le nombre de plages affichées sur la page actuelle peut être modifié à l'aide de la liste "Affich. éléments".



8. Cliquez sur [Aller à Para. interdit° accès adr. IP], puis saisissez l'adresse IP dont vous voulez interdire l'accès à la RC Gate.

Si l'n'est pas nécessaire d'interdire des adresses IP, passez à l'étape 10.

- Lorsque vous saisissez directement l'adresse IP :  
Saisissez l'adresse IP au format « x.x.x.x » (« x » représentant n'importe quel nombre de 0 à 255). Vous pouvez saisir 256 adresses.
- Importation à partir d'un fichier CSV :  
Cliquez sur [Parcourir], localisez votre fichier CSV, puis cliquez sur [Importer CSV].  
Lorsque les plages de recherche ont été importées depuis le fichier CSV, toutes les plages définies précédemment sont supprimées.

9. Cochez les cases en regard des adresses IP à interdire, puis cliquez sur [OK].

10. Cliquez sur [Démarrer recherche].

La recherche de périphériques démarre.

11. Modifiez la plage.

Pour supprimer la plage, cochez la case en regard de la plage à supprimer, puis cliquez sur [Supprimer].

12. Dans la liste de périphériques découverts, indiquez si les périphériques doivent être la cible de la Détection auto dans "Détection".

Saisissez si nécessaire un nom pour les plages de recherche dans la zone "Nom de la plage". La longueur maximale du nom est fixée à 61 caractères ASCII.

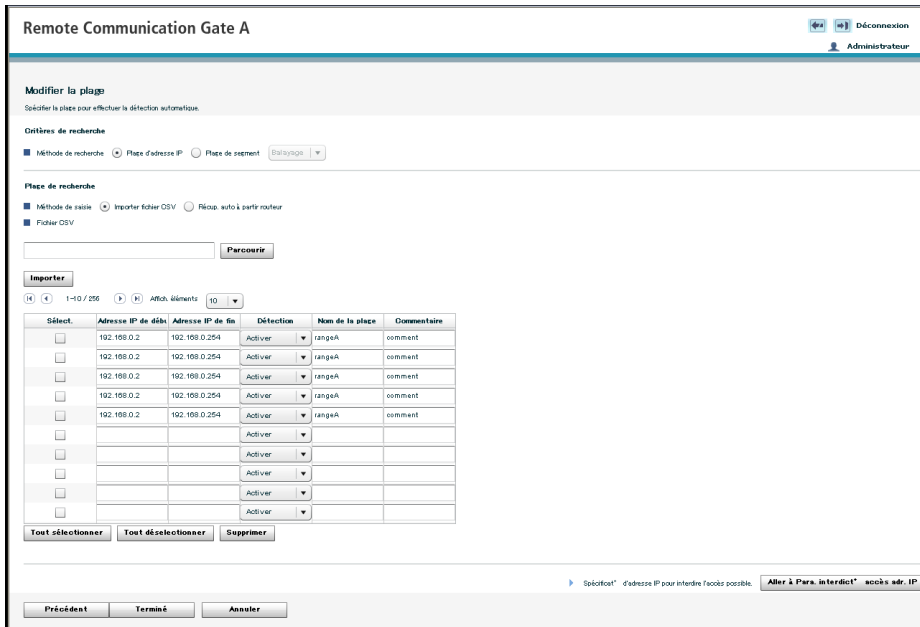

3

13. Cliquez sur [Terminé].

## Définition de la plage de recherche de Détection auto par segment de réseau

Cette section explique comment définir la plage de recherche de Détection auto en spécifiant les segments de réseau.

1. S'il n'est pas déjà en cours d'exécution, démarrez RC Gate Monitor, puis connectez-vous en tant qu'[Administrateur].
2. Cliquez sur [Assistant paramétrage détection auto]

### 3. Choisissez [Utiliser] dans la section Détection auto.

Remote Communication Gate A Déconnexion  
Administrateur

**Paramètres de base**  
Pour utiliser la détection auto, sélectionner [Utiliser]

**Paramètres de base**

■ Détection auto  Ne pas utiliser  Utiliser

**Planing**

■ Planning de démarrages de détection auto  Manuel Jour [ ] heures [09] minutes [30]

Hebdomadaire Jour de la semaine [Samedi] heures [09] minutes [30]

Quotidien heures [09] minutes [30]

Précédent Suivant Terminé

3

### 4. Définissez toutes les options dans "Planing", puis cliquez sur [Suivant].

### 5. Sélectionnez un protocole pour la recherche, puis cliquez sur [Suivant].

Remote Communication Gate A Déconnexion  
Administrateur

**Paramètres du protocole**  
Définir le protocole de détection automatique

Sélectionner un protocole

■ Protocole à utiliser  SNMPv1,v2  SNMPv3  Proxy SNMPv3

**Paramètres SNMPv1,v2**

Sélect.	Nom de communauté SNMP
<input checked="" type="checkbox"/>	public
<input type="checkbox"/>	
<input type="checkbox"/>	
<input type="checkbox"/>	
<input type="checkbox"/>	
<input type="checkbox"/>	
<input type="checkbox"/>	
<input type="checkbox"/>	
<input type="checkbox"/>	
<input type="checkbox"/>	

Tout sélectionner Tout désélectionner Supprimer

Précédent Suivant Annuler

- Si vous sélectionnez [SNMPv1,v2] :

Le nom de communauté SNMP fait office de « mot de passe » lorsque la RC Gate tente d'accéder aux périphériques SNMP correspondants. Reportez-vous à la documentation de chaque périphérique pour plus de détails.

Saisissez le nom de communauté SNMP en commençant par la fréquence la plus élevée et en terminant par la plus basse. Vous pouvez saisir 30 caractères ASCII par nom, et vous pouvez saisir 10 noms. Supprimez les noms de communauté SNMP qui ne sont pas utilisés sur votre réseau.

Laissez cette valeur vide si les périphériques de gestion ne sont que des périphériques http correspondants.

- Si vous sélectionnez [SNMPv3] :

Saisissez au moins une combinaison de nom d'utilisateur, de mot de passe d'authentification et de mot de passe de cryptage. Vous pouvez saisir 10 combinaisons.

- Si vous sélectionnez [Priorité SNMPv3] :

Ce protocole utilise les protocoles SNMPv3 et SNMPv1,v2. La RC Gate tente d'abord de rechercher un périphérique à l'aide du protocole SNMPv3. Si un périphérique ne prend pas en charge SNMPv3, la RC Gate tente de rechercher un périphérique à l'aide du protocole SNMPv1,v2.

Pour sélectionner tous les éléments de la liste, cliquez sur [Tout sélectionner].

Pour désélectionner tous les éléments de la liste, cliquez sur [Tout désélectionner].

## 6. Sélectionnez la [Plage de segment] pour la méthode de recherche.

Sélectionnez l'une des méthodes de recherche suivantes :

- Recherche de segment par Balayage

La RC Gate envoie un ping à chaque adresse IP (adresses d'hôte 1 à 254) dans un segment de réseau spécifié.

- Recherche de segment par Diffusion

La RC Gate émet une diffusion SNMP et recherche les adresses qui répondent dans le segment de réseau spécifié.

## 7. Définissez les plages de recherche.

The screenshot shows the 'Remote Communication Gate A' configuration page. The main section is 'Modifier la plage' (Modify the range), which includes options for search method (IP address or segment), search range (start/end or CIDR), and search method (manual CSV or automatic from router). A table below lists search ranges with columns for selection, range, subnet mask, detection status, name, and comment. The table shows 10 rows, all with 'Désactiver' (Deactivate) in the detection column. At the bottom, there are buttons for 'Précédent', 'Terminé', and 'Annuler', and a link to 'Aller à Para. interdit° accès adr. IP'.

- Lorsque vous saisissez directement les plages :  
Saisissez l'adresse IP du sous-réseau, le masque de sous-réseau et le nom de la plage. Vous pouvez saisir 256 combinaisons d'informations.
- Importation à partir d'un fichier CSV :  
Cliquez sur [Parcourir], localisez votre fichier CSV, puis cliquez sur [Importer].  
Lorsque les plages de recherche ont été importées depuis le fichier CSV, toutes les plages définies précédemment sont supprimées.
- Lorsque vous obtenez les informations sur les segments depuis le routeur :  
Choisissez [Récup. auto à partir routeur]. Saisissez le nombre de sauts de recherche (0 à 10), puis cliquez sur [Démarrer la récupération].

Vous pouvez changer de page en cliquant sur le bouton à gauche ou à droite du numéro affiché. Le nombre de plages affichées sur la page actuelle peut être modifié à l'aide de la liste "Affich. éléments".

## 8. Cliquez sur [Aller à Para. interdit° accès adr. IP], puis saisissez l'adresse IP dont vous voulez interdire l'accès à la RC Gate.

S'il n'est pas nécessaire d'interdire des adresses IP, passez à l'étape 10.

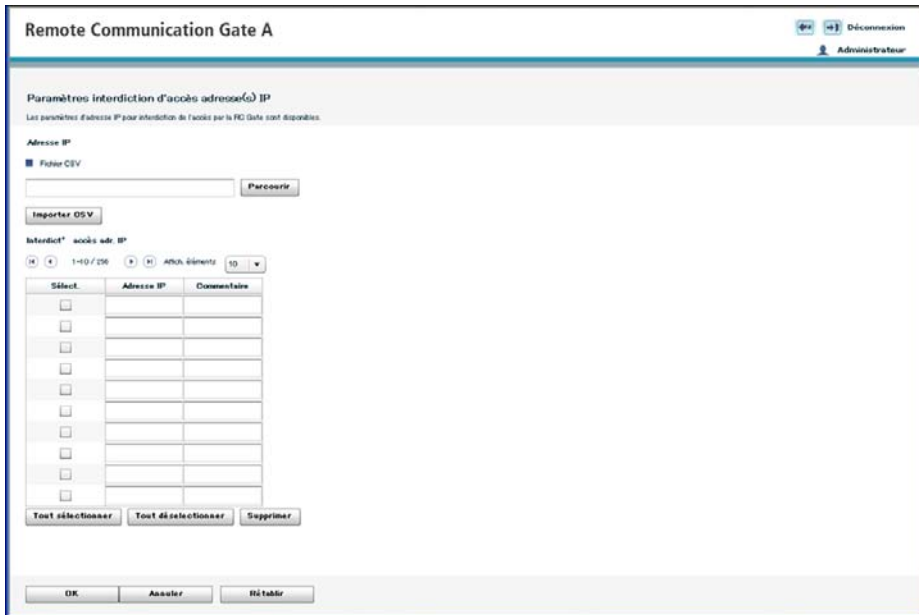

3

- Lorsque vous saisissez directement l'adresse IP :  
Saisissez l'adresse IP au format « x.x.x.x » (« x » représentant n'importe quel nombre de 0 à 255). Vous pouvez saisir 256 adresses.
- Importation à partir d'un fichier CSV :  
Cliquez sur [Parcourir], localisez votre fichier CSV, puis cliquez sur [Importer CSV].  
Lorsque les plages de recherche ont été importées depuis le fichier CSV, toutes les plages définies précédemment sont supprimées.

**9. Cochez les cases en regard des adresses IP à interdire, puis cliquez sur [OK].**

**10. Cliquez sur [Démarrer recherche].**

La recherche de périphériques démarre.

**11. Modifiez la plage.**

Pour supprimer la plage, cochez la case en regard de la plage à supprimer, puis cliquez sur [Supprimer].

**12. Dans la liste de périphériques découverts, indiquez si les périphériques doivent être la cible de la Détection auto dans "Détection".**

Saisissez si nécessaire un nom pour les plages de recherche dans la zone "Nom de la plage". La longueur maximale du nom est fixée à 61 caractères ASCII.

13. Cliquez sur [Terminé].

## Pour créer un fichier CSV

Pour importer un fichier CSV, vous devez tout d'abord en créer un.

### Fichier CSV pour la définition des plages de recherche par adresse IP :

Pour créer le fichier CSV, saisissez les informations de chaque plage d'adresses IP en les séparant à l'aide de virgules. Chaque ligne doit contenir les éléments suivants : adresse IP de début, adresse IP de fin, détection, nom de la plage et commentaire. Vous pouvez saisir 256 combinaisons d'adresses.

#### Exemple :

```
192.168.0.1,192.168.0.2,Activer,abc,1-63
192.168.0.3,192.168.0.4,Desactiver,def,64-127
192.168.0.5,192.168.0.6,Activer,ghi,128-191
192.168.0.7,192.168.0.8,Activer,jkl,192-254
```

BSE015S

### Fichier CSV pour la définition des plages de recherche par segment de réseau :

Pour créer le fichier CSV, saisissez les informations de chaque segment de réseau en les séparant à l'aide de virgules. Chaque ligne doit contenir les éléments suivants : adresse IP de sous-réseau, masque de sous-réseau, détection, nom de la plage et commentaire. Vous pouvez saisir 256 combinaisons d'informations.

#### Exemple :

```
192.168.1.0,255.255.255.0,Activer,abc,1-63
192.168.2.0,255.255.255.0,Desactiver,def,64-127
192.168.3.0,255.255.255.0,Activer,ghi,128-191
192.168.4.0,255.255.255.0,Activer,jkl,192-254
```

BSE016S

### Fichier CSV pour la définition d'adresses IP à accès interdit :

Pour créer le fichier CSV, saisissez les informations de chaque adresse IP en les séparant à l'aide de virgules. Chaque ligne doit contenir l'adresse IP et un commentaire. Vous pouvez saisir 256 combinaisons d'adresses.

#### Exemple :

```
192.168.0.1,Routeur de passerelle
192.168.0.2,Serveur de fichiers
```

BSE016S



# 4. Enregistrement de périphériques auprès du Serveur de communication

Ce chapitre explique la procédure d'enregistrement de périphériques auprès du Serveur de communication.

## Présentation de l'Assistant enregistrement périphérique

Cette section explique comment enregistrer un périphérique auprès du Serveur de communication.

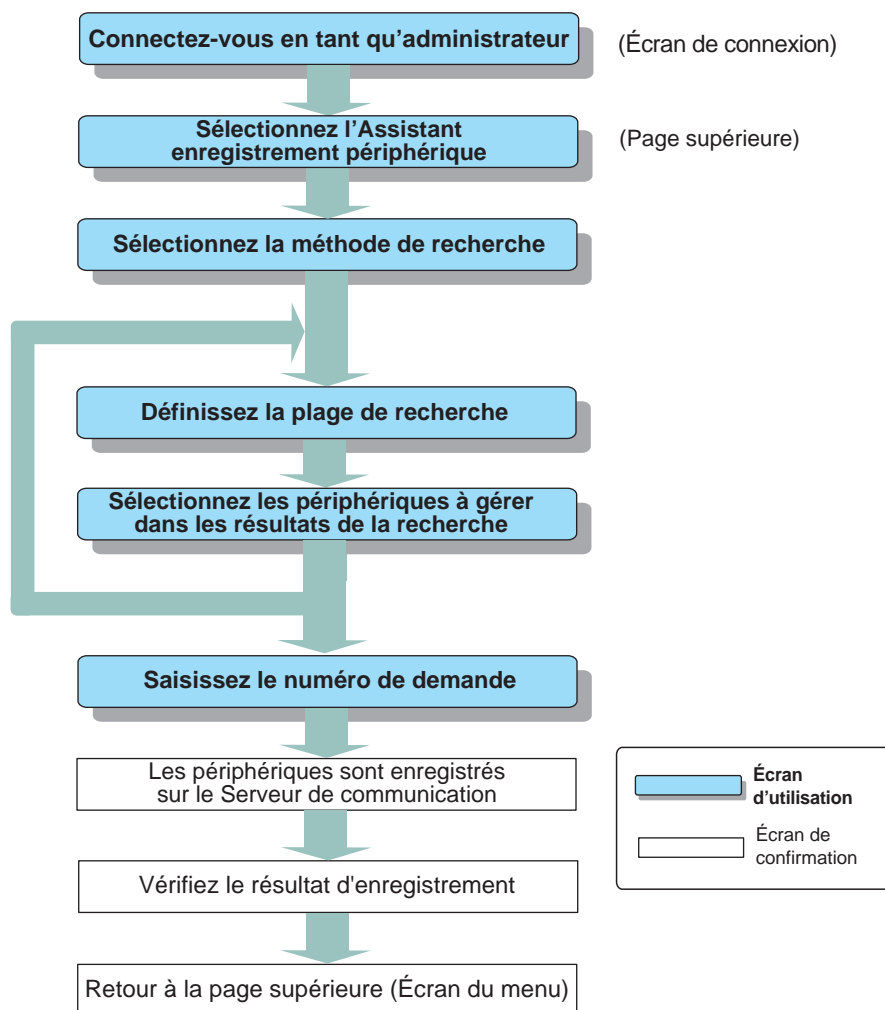

## Utilisation de l'assistant enregistrement périphérique

Les procédures suivantes expliquent comment enregistrer des périphériques du réseau auprès du Serveur de communication.

La RC Gate peut découvrir des périphériques dans un réseau de trois manières :

- en cherchant dans une plage d'adresses IP spécifiée ;
- en cherchant dans des segments de réseau spécifiés ;
- en cherchant dans des noms d'hôtes spécifiés.

4

### ★ Important

- **Les résultats de la recherche peuvent contenir 100 périphériques. Si vous avez installé des modules de mémoire et de stockage supplémentaires, la recherche peut porter sur 1 000 périphériques. Pour plus d'informations, contactez le SAV.**
- **Vous pouvez importer les plages de recherche à partir d'un fichier CSV stocké sur votre ordinateur. Pour plus d'informations sur la création d'un fichier CSV, voir P.58 "Pour créer un fichier CSV".**

---

### Recherche de périphériques par adresse IP

---

Cette section explique comment rechercher les périphériques à enregistrer auprès du Serveur de communication en définissant des plages d'adresses IP.

1. **S'il n'est pas déjà en cours d'exécution, démarrez RC Gate Monitor, puis connectez-vous en tant qu'[Administrateur].**
2. **Cliquez sur [Assistant enregistrement périphérique].**

### 3. Sélectionnez un protocole pour la recherche, puis cliquez sur [Suivant].

Remote Communication Gate A

Définir un protocole pour les périphériques de recherche.

Sélectionner un protocole

Protocoles à utiliser :  SNMPv1,v2  SNMPv3  Priorité SNMPv3

Paramètres SNMPv1,v2

Sélect.	Nom de communauté SNMP
<input type="checkbox"/>	
<input type="checkbox"/>	
<input type="checkbox"/>	
<input type="checkbox"/>	
<input type="checkbox"/>	
<input type="checkbox"/>	
<input type="checkbox"/>	
<input type="checkbox"/>	
<input type="checkbox"/>	
<input type="checkbox"/>	

Tout sélectionner Tout désélectionner Supprimer

Précédent Suivant

- Si vous sélectionnez [SNMPv1,v2] :

Le nom de communauté SNMP fait office de « mot de passe » lorsque la RC Gate tente d'accéder aux périphériques SNMP correspondants. Reportez-vous à la documentation de chaque périphérique pour plus de détails.

Saisissez le nom de communauté SNMP en commençant par la fréquence la plus élevée et en terminant par la plus basse. Vous pouvez saisir 30 caractères ASCII par nom, et vous pouvez saisir 10 noms. Supprimez les noms de communauté SNMP qui ne sont pas utilisés sur votre réseau.

Laissez cette valeur vide si les périphériques de gestion ne sont que des périphériques http correspondants.

- Si vous sélectionnez [SNMPv3] :

Saisissez au moins une combinaison de nom d'utilisateur, de mot de passe d'authentification et de mot de passe de cryptage. Vous pouvez saisir 10 combinaisons.

- Si vous sélectionnez [Priorité SNMPv3] :

Ce protocole utilise les protocoles SNMPv3 et SNMPv1,v2. La RC Gate tente d'abord de rechercher un périphérique à l'aide du protocole SNMPv3. Si un périphérique ne prend pas en charge SNMPv3, la RC Gate tente de rechercher un périphérique à l'aide du protocole SNMPv1,v2.

Pour sélectionner tous les éléments de la liste, cliquez sur [Tout sélectionner].

Pour désélectionner tous les éléments de la liste, cliquez sur [Tout désélectionner].

4. Sélectionnez la [Plage d'adresse IP] pour la méthode de recherche.

The screenshot shows the 'Remote Communication Gate A' web interface. At the top right, there are links for 'Déconnexion' and 'Administrateur'. The main section is titled 'Paramètres de plage de recherche' with a subtitle 'Saisir les plages d'adresse IP pour rechercher un périphérique sur le réseau.' Below this, there are two sections: 'Critères de recherche' and 'Paramètres de plage de recherche'. In 'Critères de recherche', the 'Méthode de recherche' is set to 'Plage d'adresse IP'. In 'Paramètres de plage de recherche', there is a 'Fichier CSV' field with a 'Parcourir' button and an 'Importer CSV' button. A table with 8 rows and 3 columns is shown, with headers 'Sélect.', 'Adresse IP de début', and 'Adresse IP de fin'. Below the table are buttons for 'Tout sélectionner', 'Tout désélectionner', and 'Supprimer'. At the bottom, there is a 'Liste périph. sélectionnée' section with a 'Visualiser' button. A footer note says 'Spécifier\* d'adresse IP pour limiter l'accès possible.' and a button 'Aller à Para. interdit\* accès adr. IP'. Navigation buttons 'Précédent', 'Déarrer rech...', and 'Annuler' are at the very bottom.

Sélect.	Adresse IP de début	Adresse IP de fin
<input type="checkbox"/>		
<input type="checkbox"/>		
<input type="checkbox"/>		
<input type="checkbox"/>		
<input type="checkbox"/>		
<input type="checkbox"/>		
<input type="checkbox"/>		
<input type="checkbox"/>		

4

## 5. Définissez les plages de recherche.

The screenshot shows the 'Remote Communication Gate A' configuration window. The 'Paramètres de plage de recherche' section is active. Under 'Méthodes de recherche', 'Plage d'adresse IP' is selected. The 'Paramètres de plage de recherche' section includes a 'Fichier CSV' field with a 'Parcourir' button and an 'Importer CSV' button. Below this is a table with columns 'Sélect.', 'Adresse IP de début', and 'Adresse IP de fin'. The table contains three rows of IP ranges: 192.168.0.2 to 192.168.0.254, 192.168.1.2 to 192.168.1.254, and 192.168.2.2 to 192.168.2.254. At the bottom, there are buttons for 'Tout sélectionner', 'Tout désélectionner', and 'Supprimer'. A 'Liste périph. sélectionnée' section with a 'Visualiser' button is also visible.

- Lorsque vous saisissez directement les plages :

Saisissez l'adresse IP de début et l'adresse IP de fin au format « x.x.x.x » (« x » représentant n'importe quel nombre de 0 à 255). Vous pouvez saisir 256 combinaisons d'adresses.

L'adresse IP de fin doit posséder une valeur plus élevée que l'adresse IP de début.

Si vous saisissez « 0.0.0.0 » comme adresse de fin, la recherche ne se fait pas dans la plage d'adresses IP sur cette ligne.

Une erreur se produit si la valeur de l'adresse IP de début est « 0.0.0.0 » et si celle de l'adresse de fin est différente de « 0.0.0.0 ».

- En cas d'importation à partir d'un fichier CSV :

Cliquez sur [Parcourir], localisez votre fichier CSV, puis cliquez sur [Importer CSV].

Lorsque les plages de recherche ont été importées depuis le fichier CSV, toutes les plages définies précédemment sont supprimées.

## 6. Cliquez sur [Aller à Para. interdit<sup>o</sup> accès adr. IP], puis saisissez l'adresse IP dont vous voulez interdire l'accès à la RC Gate.

S'il n'est pas nécessaire d'interdire des adresses IP, passez à l'étape 8.

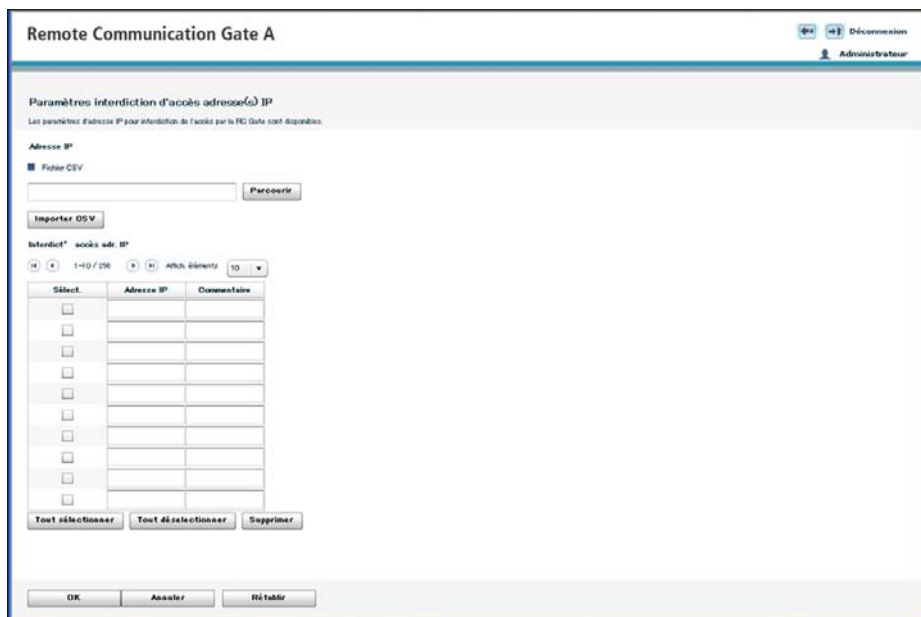

4

- Lorsque vous saisissez directement l'adresse IP :  
Saisissez l'adresse IP au format « x.x.x.x » (« x » représentant n'importe quel nombre de 0 à 255). Vous pouvez saisir 256 adresses.
- Importation à partir d'un fichier CSV :  
Cliquez sur [Parcourir], localisez votre fichier CSV, puis cliquez sur [Importer CSV].  
Lorsque les plages de recherche ont été importées depuis le fichier CSV, toutes les plages définies précédemment sont supprimées.

**7. Cochez les cases en regard des adresses IP à interdire, puis cliquez sur [OK].**

L'écran "Paramètres de plage de recherche" s'affiche à nouveau.

**8. Cliquez sur [Démarrer recherche].**

La recherche de périphériques démarre.

9. Cochez les cases en regard des périphériques que vous souhaitez enregistrer, puis cliquez sur [Préparer enregistrement].

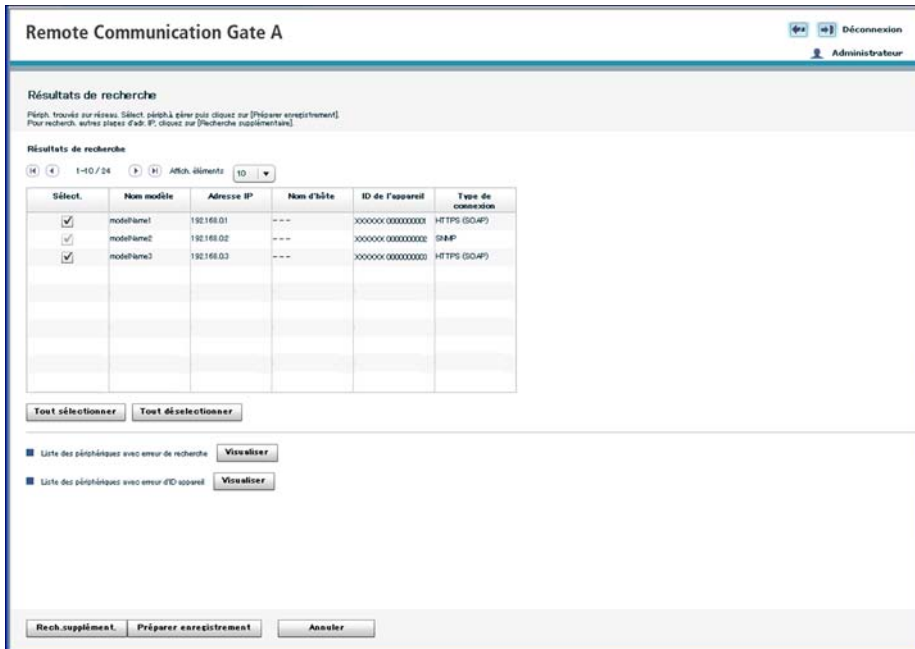

Vous pouvez changer de page en cliquant sur le bouton à gauche ou à droite du numéro affiché. Le nombre de pages affichées sur la page actuelle peut être modifié à l'aide de la liste "Affich. éléments". Si la case [Sélect.] est affichée en grisé, le périphérique a déjà été enregistré auprès du Serveur de communication.

- [Tout sélectionner] : Permet de sélectionner tous les périphériques, y compris ceux qui ne se trouvent pas sur la page actuelle.
- [Tout désélectionner] : Permet d'annuler la sélection de tous les périphériques, y compris ceux qui ne se trouvent pas sur la page actuelle.
- [Rech. supplément.] : Permet de répéter la recherche et de sélectionner des périphériques. Revenez à l'étape 5, puis définissez les plages de recherche à ajouter.
- [Liste erreur ID machine] : Affiche la liste des adresses IP, des adresses MAC et des noms de modèle des périphériques pour lesquels l'équipement n'a pas réussi à identifier l'ID machine.

10. Saisissez les numéros de requête pour chaque périphérique, puis cliquez sur [Confirmer avec le serveur].

Pour que le "N° requête" soit rempli automatiquement, cliquez sur [Obtenir N° de requête].

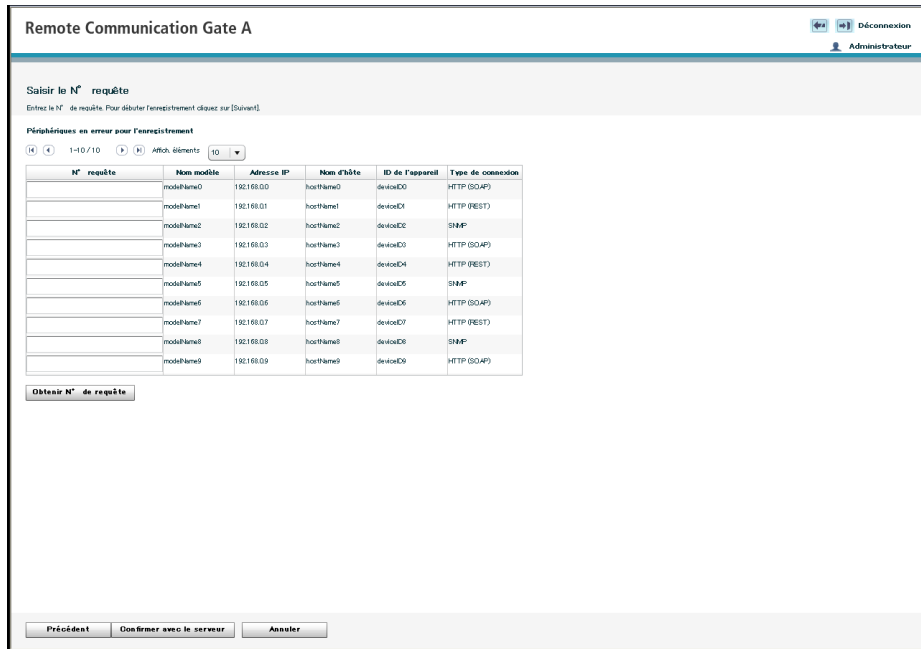

### 11. Cochez les cases en regard des périphériques à enregistrer, puis cliquez sur [Enreg.].

Pour afficher les détails des périphériques confirmés, cliquez sur [ID de l'appareil]. Si vous utilisez plusieurs modèles identiques, veillez à vérifier l'emplacement des périphériques.

Si la mention "Echec" est indiquée dans "Confirmation résultat", l'enregistrement du périphérique a échoué. Cliquez sur l'[ID de l'appareil] d'un périphérique pour lequel le résultat est "Echec".

### 12. Vérifiez les éléments enregistrés, puis cliquez sur [Terminé].

L'écran "Paramètres initiaux" s'affiche à nouveau.

#### Remarque

- Vous pouvez définir les adresses IP des périphériques dont vous voulez interdire l'accès à la RC Gate après avoir terminé l'"Assistant enregistrement périphérique". Pour plus d'informations, voir P.78 "Interdict° accès adr. IP".

## Recherche de périphériques par segment de réseau

Cette section explique comment rechercher les périphériques à enregistrer auprès du Serveur de communication en définissant des segments de réseau.

1. S'il n'est pas déjà en cours d'exécution, démarrez RC Gate Monitor, puis connectez-vous en tant qu'[Administrateur].
2. Cliquez sur [Assistant enregistrement périphérique].



### 3. Sélectionnez un protocole pour la recherche, puis cliquez sur [Suivant].

Remote Communication Gate A

Définir un protocole pour les périphériques de recherche.

Sélectionner un protocole

Protocoles à utiliser :  SNMPv1,v2  SNMPv3  Priorité SNMPv3

Paramètres SNMPv1,v2

Sélect.	Nom de communauté SNMP
<input type="checkbox"/>	
<input type="checkbox"/>	
<input type="checkbox"/>	
<input type="checkbox"/>	
<input type="checkbox"/>	
<input type="checkbox"/>	
<input type="checkbox"/>	
<input type="checkbox"/>	
<input type="checkbox"/>	
<input type="checkbox"/>	

Tout sélectionner Tout désélectionner Supprimer

Précédent Suivant

- Si vous sélectionnez [SNMPv1,v2] :

Le nom de communauté SNMP fait office de « mot de passe » lorsque la RC Gate tente d'accéder aux périphériques SNMP correspondants. Reportez-vous à la documentation de chaque périphérique pour plus de détails.

Saisissez le nom de communauté SNMP en commençant par la fréquence la plus élevée et en terminant par la plus basse. Vous pouvez saisir 30 caractères ASCII par nom, et vous pouvez saisir 10 noms. Supprimez les noms de communauté SNMP qui ne sont pas utilisés sur votre réseau.

Laissez cette valeur vide si les périphériques de gestion ne sont que des périphériques http correspondants.

- Si vous sélectionnez [SNMPv3] :

Saisissez au moins une combinaison de nom d'utilisateur, de mot de passe d'authentification et de mot de passe de cryptage. Vous pouvez saisir 10 combinaisons.

- Si vous sélectionnez [Priorité SNMPv3] :

Ce protocole utilise les protocoles SNMPv3 et SNMPv1,v2. La RC Gate tente d'abord de rechercher un périphérique à l'aide du protocole SNMPv3. Si un périphérique ne prend pas en charge SNMPv3, la RC Gate tente de rechercher un périphérique à l'aide du protocole SNMPv1,v2.

Pour sélectionner tous les éléments de la liste, cliquez sur [Tout sélectionner].

Pour désélectionner tous les éléments de la liste, cliquez sur [Tout désélectionner].

#### 4. Sélectionnez la [Plage de segment] pour la méthode de recherche.

The screenshot shows the 'Remote Communication Gate A' interface. At the top right, there are 'Déconnexion' and 'Administrateur' links. The main section is titled 'Paramètres de plage de recherche' with a subtitle 'Saisir les plages d'adresse IP pour rechercher un périphérique sur le réseau.' Below this, there are 'Options de recherche' with radio buttons for 'Méthode de recherche' (selected), 'Plage d'adresse IP', 'Nom d'hôte', and 'Plage de segment', and a 'Balayage' dropdown menu. The 'Paramètres de plage de recherche' section includes a 'Fichier CSV' field with a 'Parcourir' button and an 'Importer CSV' button. A table with columns 'Sélect.', 'Plage de segment', and 'Masque sous-réseau' contains 10 rows, each with a checkbox. Below the table are buttons for 'Tout sélectionner', 'Tout désélectionner', and 'Supprimer'. At the bottom, there is a 'Liste périph. sélectionnés' section with a 'Visualiser' button, and a footer with 'Précédent', 'Démarrer rech...', and 'Annuler' buttons. A warning message at the bottom right says 'Sélection\* d'adresse IP pour interdire l'accès possible. Aller à Para. interdit\* accès adr. IP.'

4

Sélectionnez l'une des méthodes de recherche suivantes :

- Recherche de segment par Balayage  
La RC Gate envoie un ping à chaque adresse IP (adresses d'hôte 1 à 254) dans un segment de réseau spécifié.
- Recherche de segment par Diffusion  
La RC Gate émet une diffusion SNMP et recherche les adresses qui répondent dans le segment de réseau spécifié.

Pour sélectionner tous les éléments de la liste, cliquez sur [Tout sélectionner].

Pour désélectionner tous les éléments de la liste, cliquez sur [Tout désélectionner].

## 5. Définissez les plages de recherche.

Remote Communication Gate A

Administrateur

Paramètres de plage de recherche

Saisir les plages d'adresse IP pour rechercher un périphérique sur le réseau.

Ordres de recherche

Méthodes de recherche:  Plage d'adresse IP  Nom d'hôte  Plage de segment

Paramètres de plage de recherche

Fichier CSV:

Sélect.	Plage de segment	Masque sous-réseau
<input checked="" type="checkbox"/>	192.168.0.1	255.255.255.0
<input type="checkbox"/>	192.168.1.1	255.255.255.0
<input type="checkbox"/>	192.168.2.1	255.255.255.0
<input type="checkbox"/>		
<input type="checkbox"/>		
<input type="checkbox"/>		
<input type="checkbox"/>		
<input type="checkbox"/>		
<input type="checkbox"/>		
<input type="checkbox"/>		

Liste alph. sélectionnée

- Lorsque vous saisissez directement les plages :  
Saisissez les plages de recherche et le masque de sous-réseau comme informations sur le segment. Vous pouvez saisir 256 combinaisons d'informations.
  - Importation à partir d'un fichier CSV :  
Cliquez sur [Parcourir], localisez votre fichier CSV, puis cliquez sur [Importer CSV].  
Lorsque les plages de recherche ont été importées depuis le fichier CSV, toutes les plages définies précédemment sont supprimées.
- 6. Cliquez sur [Aller à Para. interdit° accès adr. IP], puis saisissez l'adresse IP dont vous voulez interdire l'accès à la RC Gate.**
- S'il n'est pas nécessaire d'interdire des adresses IP, passez à l'étape 8.

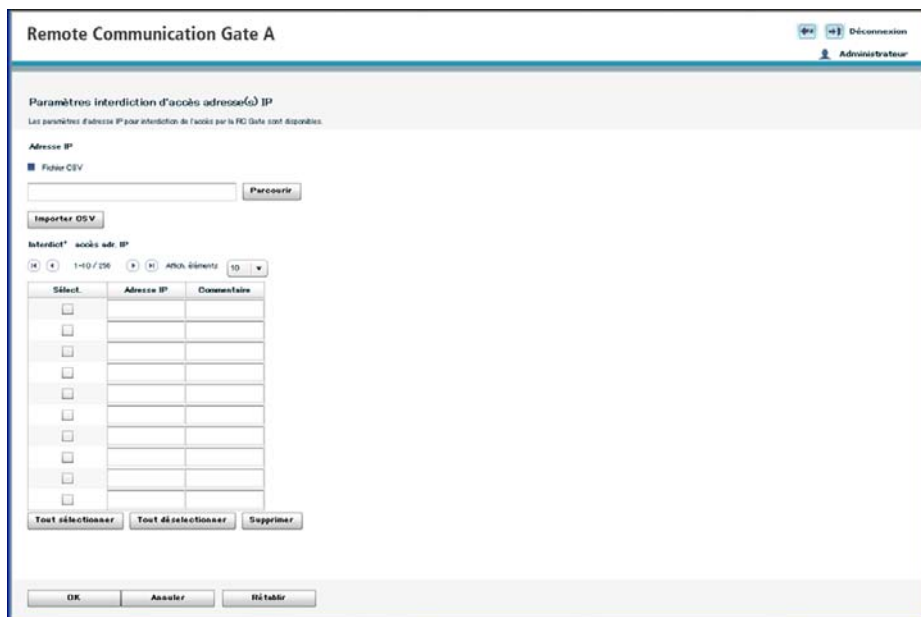

4

- Lorsque vous saisissez directement l'adresse IP :  
Saisissez l'adresse IP au format « x.x.x.x » (« x » représentant n'importe quel nombre de 0 à 255). Vous pouvez saisir 256 adresses.
- Importation à partir d'un fichier CSV :  
Cliquez sur [Parcourir], localisez votre fichier CSV, puis cliquez sur [Importer CSV].  
Lorsque les plages de recherche ont été importées depuis le fichier CSV, toutes les plages définies précédemment sont supprimées.

**7. Cochez les cases en regard des adresses IP à interdire, puis cliquez sur [OK].**

L'écran "Paramètres de plage de recherche" s'affiche à nouveau.

**8. Cliquez sur [Démarrer recherche].**

La recherche de périphériques démarre.

9. Cochez les cases en regard des périphériques que vous souhaitez enregistrer, puis cliquez sur [Préparer enregistrement].

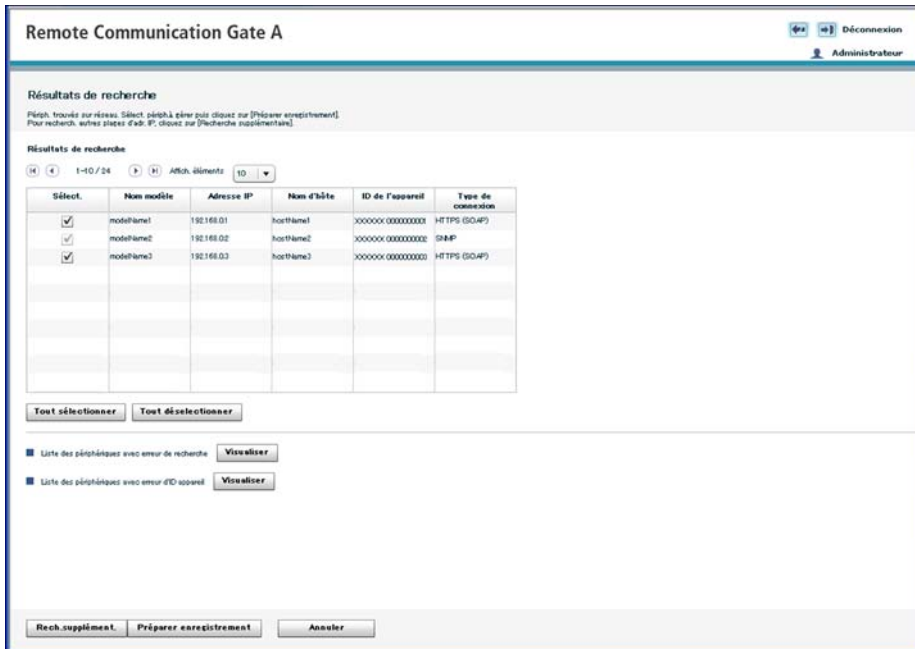

Vous pouvez changer de page en cliquant sur le bouton à gauche ou à droite du numéro affiché. Le nombre de pages affichées sur la page actuelle peut être modifié à l'aide de la liste "Affich. éléments". Si la case [Sélect.] est affichée en grisé, le périphérique a déjà été enregistré auprès du Serveur de communication.

- [Tout sélectionner] : Permet de sélectionner tous les périphériques, y compris ceux qui ne se trouvent pas sur la page actuelle.
- [Tout désélectionner] : Permet d'annuler la sélection de tous les périphériques, y compris ceux qui ne se trouvent pas sur la page actuelle.
- [Rech.supplément.] : Permet de répéter la recherche et de sélectionner des périphériques. Revenez à l'étape 5, puis définissez les plages de recherche à ajouter.
- [Liste erreur ID machine] : Affiche la liste des adresses IP, des adresses MAC et des noms de modèle des périphériques pour lesquels l'équipement n'a pas réussi à identifier l'ID machine.

10. Saisissez les numéros de requête pour chaque périphérique, puis cliquez sur [Confirmer avec le serveur].

Pour que le "N° requête" soit rempli automatiquement, cliquez sur [Obtenir N° de requête].

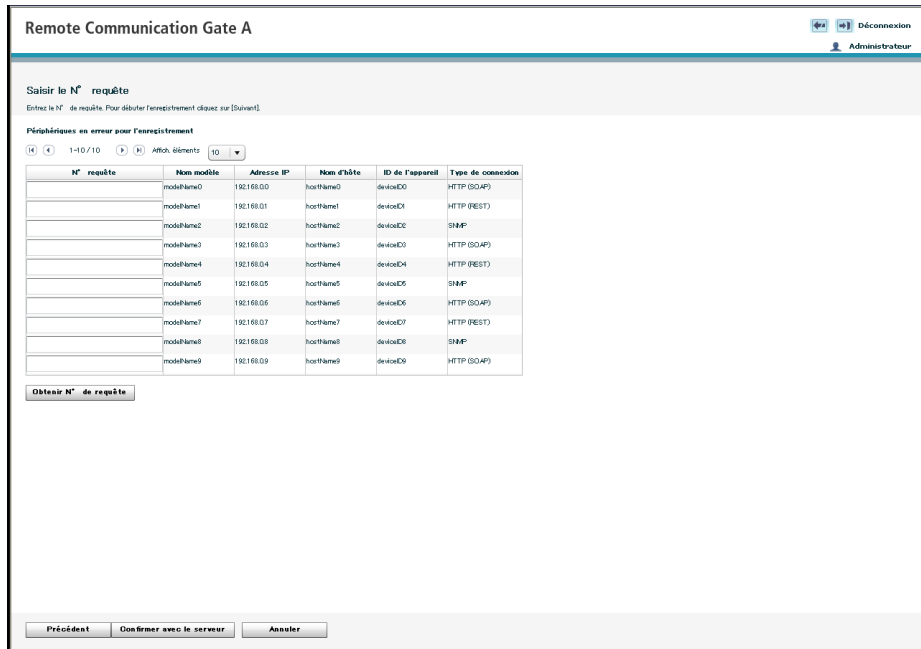

### 11. Cochez les cases en regard des périphériques à enregistrer, puis cliquez sur [Enreg.].

Pour afficher les détails des périphériques confirmés, cliquez sur [ID de l'appareil]. Si vous utilisez plusieurs modèles identiques, veillez à vérifier l'emplacement des périphériques.

Si la mention "Echec" est indiquée dans "Confirmation résultat", l'enregistrement du périphérique a échoué. Cliquez sur l'[ID de l'appareil] d'un périphérique pour lequel le résultat est "Echec".

### 12. Vérifiez les éléments enregistrés, puis cliquez sur [Terminé].

L'écran "Paramètres initiaux" s'affiche à nouveau.

#### Remarque

- Vous pouvez définir les adresses IP des périphériques dont vous voulez interdire l'accès à la RC Gate après avoir terminé l'"Assistant enregistrement périphérique". Pour plus d'informations, voir P.78 "Interdict° accès adr. IP".

## Recherche de périphériques par nom d'hôte

Cette section explique comment rechercher les périphériques à enregistrer auprès du Serveur de communication en définissant des noms d'hôte.

- S'il n'est pas déjà en cours d'exécution, démarrez RC Gate Monitor, puis connectez-vous en tant qu'[Administrateur].
- Cliquez sur [Assistant enregistrement périphérique].

### 3. Sélectionnez un protocole pour la recherche, puis cliquez sur [Suivant].

Remote Communication Gate A

Définir un protocole pour les périphériques de recherche.

Sélectionner un protocole

Protocoles à utiliser :  SNMPv1,v2  SNMPv3  Priorité SNMPv3

Paramètres SNMPv1,v2

Sélect.	Nom de communauté SNMP
<input type="checkbox"/>	
<input type="checkbox"/>	
<input type="checkbox"/>	
<input type="checkbox"/>	
<input type="checkbox"/>	
<input type="checkbox"/>	
<input type="checkbox"/>	
<input type="checkbox"/>	
<input type="checkbox"/>	
<input type="checkbox"/>	

Tout sélectionner Tout désélectionner Supprimer

Précédent Suivant

- Si vous sélectionnez [SNMPv1,v2] :

Le nom de communauté SNMP fait office de « mot de passe » lorsque la RC Gate tente d'accéder aux périphériques SNMP correspondants. Reportez-vous à la documentation de chaque périphérique pour plus de détails.

Saisissez le nom de communauté SNMP en commençant par la fréquence la plus élevée et en terminant par la plus basse. Vous pouvez saisir 30 caractères ASCII par nom, et vous pouvez saisir 10 noms. Supprimez les noms de communauté SNMP qui ne sont pas utilisés sur votre réseau.

Laissez cette valeur vide si les périphériques de gestion ne sont que des périphériques http correspondants.

- Si vous sélectionnez [SNMPv3] :

Saisissez au moins une combinaison de nom d'utilisateur, de mot de passe d'authentification et de mot de passe de cryptage. Vous pouvez saisir 10 combinaisons.

- Si vous sélectionnez [Priorité SNMPv3] :

Ce protocole utilise les protocoles SNMPv3 et SNMPv1,v2. La RC Gate tente d'abord de rechercher un périphérique à l'aide du protocole SNMPv3. Si un périphérique ne prend pas en charge SNMPv3, la RC Gate tente de rechercher un périphérique à l'aide du protocole SNMPv1,v2.

Pour sélectionner tous les éléments de la liste, cliquez sur [Tout sélectionner].

Pour désélectionner tous les éléments de la liste, cliquez sur [Tout désélectionner].

4. Sélectionnez [Nom d'hôte] pour la méthode de recherche.

The screenshot shows the 'Remote Communication Gate A' configuration page. At the top right, there are 'Déconnexion' and 'Administrateur' links. The main section is titled 'Paramètres de plage de recherche' with a subtitle 'Saisir les plages d'adresse IP pour rechercher un périphérique sur le réseau'. Under 'Critères de recherche', the 'Méthode de recherche' is set to 'Nom d'hôte'. Below this, there are fields for 'Fichier CSV' and an 'Importer CSV' button. A table with 10 rows and 2 columns ('Sélect.' and 'Nom d'hôte') is shown, with all checkboxes in the 'Sélect.' column selected. At the bottom, there are buttons for 'Tout sélectionner', 'Tout désélectionner', and 'Supprimer'. A 'Liste périph. sélectionnés' section with a 'Visualiser' button is also present. At the very bottom, there are 'Précédent', 'Démarrer rech...', and 'Annuler' buttons, along with a warning about 'Spécialité\* d'adresse IP pour interdire l'accès possible' and an 'Aller à Param. interdit\* accès adr. IP' button.



## 5. Définissez les plages de recherche.

Remote Communication Gate A

Paramètres de plage de recherche

Saisir les plages d'adresse IP pour rechercher un périphérique sur le réseau.

Options de recherche

Méthode de recherche  Plage d'adresse IP  Nom d'hôte  Plage de broadcast Diffusion

Paramètres de plage de recherche

Fichier CSV

Parcourir

Importer CSV

1-10 / 100 Affich. éléments 10

Sélect.	Nom d'hôte
<input checked="" type="checkbox"/>	host_name_01
<input type="checkbox"/>	host_name_02
<input type="checkbox"/>	host_name_03
<input type="checkbox"/>	
<input type="checkbox"/>	
<input type="checkbox"/>	
<input type="checkbox"/>	
<input type="checkbox"/>	
<input type="checkbox"/>	
<input type="checkbox"/>	

Tout sélectionner Tout désélectionner Supprimer

Liste pléoph. sélectionnée Visualiser

Spécifier l'adresse IP pour interdire l'accès possible. Aller à Para. interdit° accès adr. IP

Précédent Démarrer rech... Annuler

- Lorsque vous saisissez directement les plages :  
Saisissez des noms d'hôte. Vous pouvez saisir 256 noms maximum.
  - Importation à partir d'un fichier CSV :  
Cliquez sur [Parcourir], localisez votre fichier CSV, puis cliquez sur [Importer CSV].  
Lorsque les plages de recherche ont été importées depuis le fichier CSV, toutes les plages définies précédemment sont supprimées.
- 6. Cliquez sur [Aller à Para. interdit° accès adr. IP], puis saisissez l'adresse IP dont vous voulez interdire l'accès à la RC Gate.**
- S'il n'est pas nécessaire d'interdire des adresses IP, passez à l'étape 8.

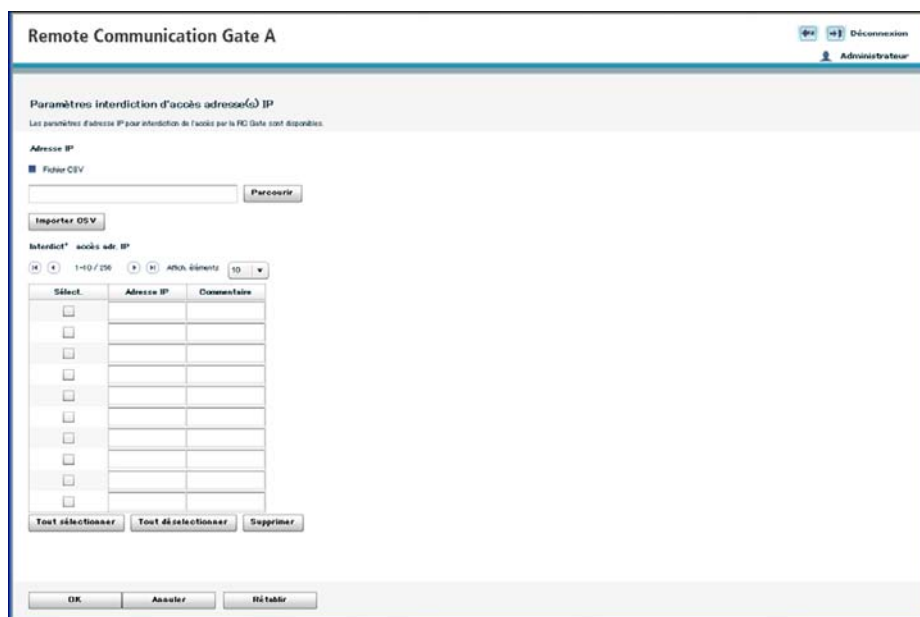

4

- Lorsque vous saisissez directement l'adresse IP :  
Saisissez l'adresse IP au format « x.x.x.x » (« x » représentant n'importe quel nombre de 0 à 255). Vous pouvez saisir 256 adresses.
- Importation à partir d'un fichier CSV :  
Cliquez sur [Parcourir], localisez votre fichier CSV, puis cliquez sur [Importer CSV].  
Lorsque les plages de recherche ont été importées depuis le fichier CSV, toutes les plages définies précédemment sont supprimées.

**7. Cochez les cases en regard des adresses IP à interdire, puis cliquez sur [OK].**

L'écran "Paramètres de plage de recherche" s'affiche à nouveau.

**8. Cliquez sur [Démarrer recherche].**

La recherche de périphériques démarre.

9. Cochez les cases en regard des périphériques que vous souhaitez enregistrer, puis cliquez sur [Préparer enregistrement].

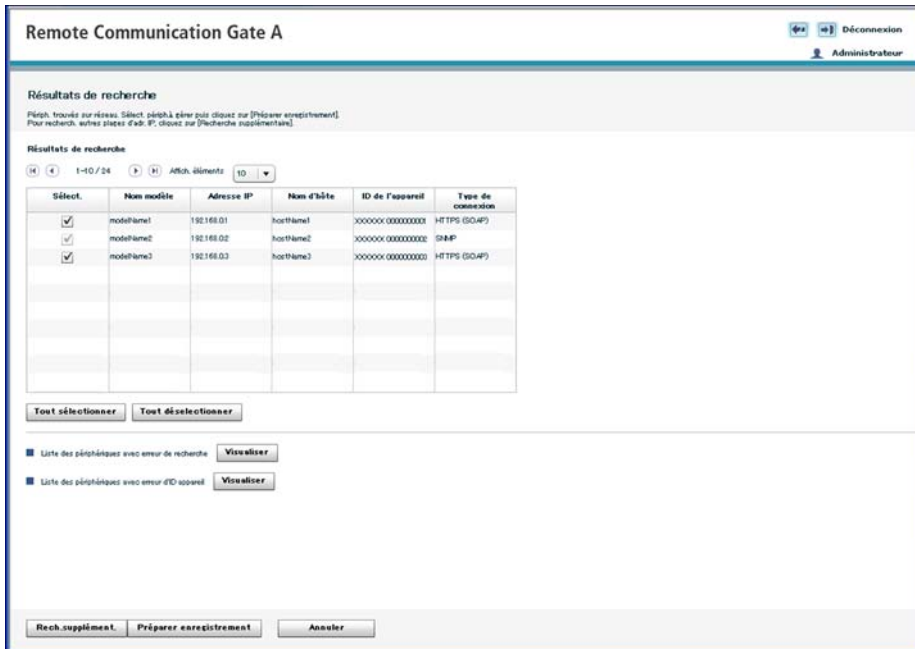

4

Vous pouvez changer de page en cliquant sur le bouton à gauche ou à droite du numéro affiché. Le nombre de pages affichées sur la page actuelle peut être modifié à l'aide de la liste "Affich. éléments". Si la case [Sélect.] est affichée en grisé, le périphérique a déjà été enregistré auprès du Serveur de communication.

- [Tout sélectionner] : Permet de sélectionner tous les périphériques, y compris ceux qui ne se trouvent pas sur la page actuelle.
- [Tout désélectionner] : Permet d'annuler la sélection de tous les périphériques, y compris ceux qui ne se trouvent pas sur la page actuelle.
- [Rech.supplément.] : Permet de répéter la recherche et de sélectionner des périphériques. Revenez à l'étape 5, puis définissez les plages de recherche à ajouter.
- [Liste d'erreurs de recherche] : Affiche le nom d'hôte et l'adresse IP que la RC Gate n'a pas pu trouver.
- [Liste erreur ID machine] : Affiche la liste des adresses IP, des adresses MAC et des noms de modèle des périphériques pour lesquels l'équipement n'a pas réussi à identifier l'ID machine.

10. Saisissez les numéros de requête pour chaque périphérique, puis cliquez sur [Confirmer avec le serveur].

Pour que le "N° requête" soit rempli automatiquement, cliquez sur [Obtenir N° de requête].

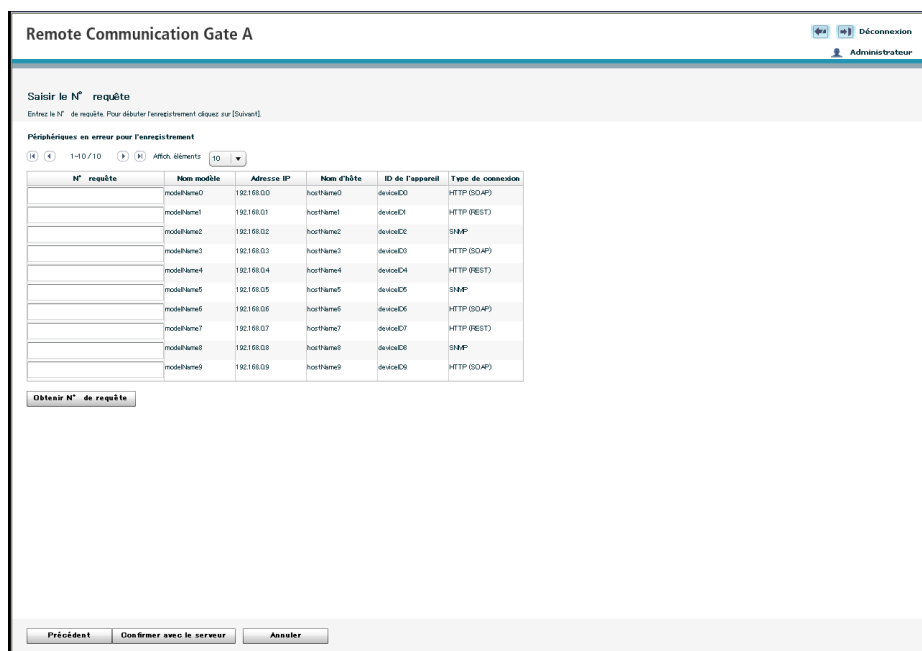

4

### 11. Cochez les cases en regard des périphériques à enregistrer, puis cliquez sur [Enreg.].

Pour afficher les détails des périphériques confirmés, cliquez sur [ID de l'appareil]. Si vous utilisez plusieurs modèles identiques, veillez à vérifier l'emplacement des périphériques.

Si la mention "Echec" est indiquée dans "Confirmation résultat", l'enregistrement du périphérique a échoué. Cliquez sur l'[ID de l'appareil] d'un périphérique pour lequel le résultat est "Echec".

### 12. Vérifiez les éléments enregistrés, puis cliquez sur [Terminé].

L'écran "Paramètres initiaux" s'affiche à nouveau.

#### Remarque

- Vous pouvez définir les adresses IP des périphériques dont vous voulez interdire l'accès à la RC Gate après avoir terminé l'"Assistant enregistrement périphérique". Pour plus d'informations, voir P.78 "Interdict° accès adr. IP".

## Pour créer un fichier CSV

Pour importer un fichier CSV, vous devez tout d'abord en créer un.

### Fichier CSV pour la définition des plages de recherche par adresse IP :

Pour chaque plage d'adresses IP, saisissez l'adresse de début et l'adresse de fin, en les séparant par une virgule. Saisissez chaque plage d'adresses sur une ligne distincte. Vous pouvez saisir 256 combinaisons d'adresses maximum.

**Exemple :**

```
192.168.0.1,192.168.0.2  
192.168.0.3,192.168.0.4  
192.168.0.5,192.168.0.6  
192.168.0.7,192.168.0.8
```

BSE019S

**Fichier CSV pour la définition des plages de recherche par segment de réseau :**

Pour créer le fichier CSV, saisissez les informations de chaque segment de réseau en les séparant à l'aide de virgules. Chaque ligne doit contenir l'adresse IP du sous-réseau et le masque de sous-réseau. Vous pouvez saisir 256 combinaisons d'informations maximum.

**Exemple :**

```
192.168.1.0,255.255.255.0  
192.168.2.0,255.255.255.0  
192.168.3.0,255.255.255.0  
192.168.4.0,255.255.255.0
```

BSE020S

**Fichier CSV pour la définition des plages de recherche par nom d'hôte :**

Pour créer le fichier CSV, saisissez des noms d'hôte sur chaque ligne. Vous pouvez saisir 100 noms maximum.

**Exemple :**

```
host0  
host1  
host2  
host3  
host4
```

BSE017S

**4**

**Fichier CSV pour la définition d'adresses IP à accès interdit :**

Pour créer le fichier CSV, saisissez les informations de chaque adresse IP en les séparant à l'aide de virgules. Chaque ligne doit contenir l'adresse IP et un commentaire. Vous pouvez saisir 256 combinaisons d'adresses.

**Exemple**

```
192.168.0.1,Routeur de passerelle  
192.168.0.2,Serveur de fichiers
```

BSE018S

# 5. Configuration des détails des informations enregistrées

Ce chapitre explique les activités pouvant être exécutées depuis chaque écran de Configuration de la RC Gate.

## Nom des écrans affichés depuis [Configuration de la RC Gate]

Les tableaux suivants présentent les menus qui sont affichés lorsque vous choisissez [Configuration de la RC Gate] à l'ouverture de session.

Les menus et les écrans varient selon que l'utilisateur connecté est un [Administrateur] ou un [Utilisateur général].

5

### Administrateur

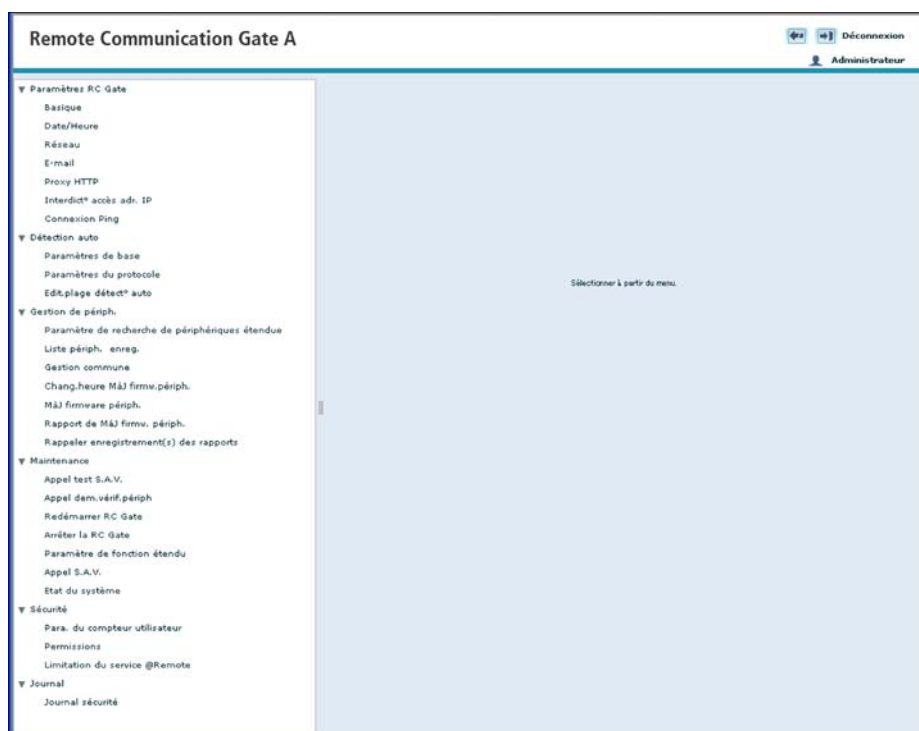

## Utilisateur général

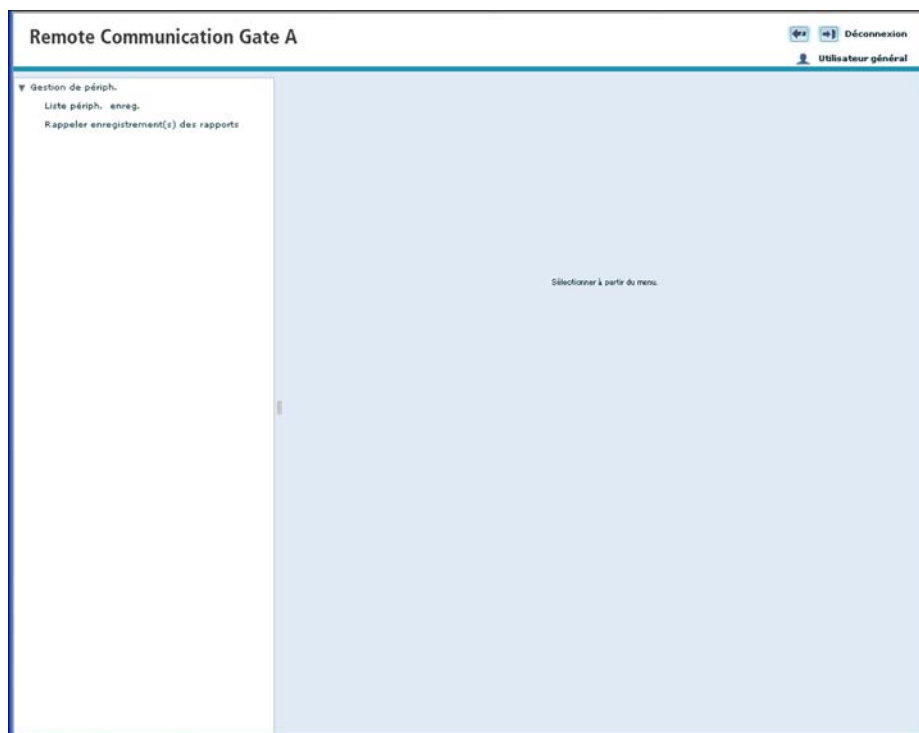

5

### Paramètres RC Gate

Nom de l'écran	Informations générales
Basique	Affiche des informations détaillées sur la RC Gate.
Date/heure	Permet de régler l'horloge de la RC Gate.
Réseau	Permet de configurer les paramètres de réseau.
Proxy HTTP	Permet de configurer le proxy HTTP.
Courrier électronique	Permet de configurer les types d'e-mails envoyés à l'administrateur.
Interdict <sup>o</sup> accès adr. IP	Permet de spécifier l'adresse IP des périphériques auxquels vous voulez interdire l'accès à la RC Gate.
Connexion Ping	Permet d'indiquer si la transmission de ping est autorisée pour la recherche de périphériques sur le réseau.



**Détection auto**

Nom des écrans	Informations générales
Paramètres de base	Permet de définir des paramètres de base pour la détection auto, comme l'utilisation et la programmation.
Paramètres du protocole	Permet de définir le protocole de recherche pour la détection auto.
Edit.plage détect° auto	Permet de définir les plages d'adresses IP ou de segments de réseau pour la détection auto.

**Gestion de périph.**

Nom des écrans	Informations générales
Paramètre de recherche de périphériques étendue	Permet d'activer ou non la recherche de périphériques étendue.
Liste périph. enreg.	Affiche les informations au sujet des périphériques gérés par la RC Gate.
Compteur du périph.enregistré	Affiche l'écran de la liste des compteurs du périphérique.
Gestion commune	Affiche les paramètres communs à tous les périphériques gérés par la RC Gate.
Chang.heure MàJ firmw.périph.	Définit l'heure de la mise à jour du firmware des périphériques pour chaque segment.
MàJ firmware périph.	Lorsqu'un avis arrive du Serveur de communication, met à jour le firmware des périphériques gérés par la RC Gate.
Rapport de MàJ firmw. périph.	Affiche l'historique de la précédente mise à jour du firmware des périphériques.

**Maintenance**

Nom des écrans	Informations générales
Appel test S.A.V.	Teste la communication avec le Serveur de communication.
Appel dem.vérif.périph	Teste la communication avec le Serveur de communication et envoie le résultat à ce dernier.
Redémarrer RC Gate	Redémarre la RC Gate.
Arrêter la RC Gate	Arrête la RC Gate.

Nom des écrans	Informations générales
Appel S.A.V.	Affiche les détails des erreurs.
État du système	Affiche l'état du système de la RC Gate.

### Sécurité

Nom des écrans	Informations générales
Para. du compteur utilisateur	Définit les comptes d'utilisateur pouvant accéder à RC Gate Monitor.
Permissions	Limite la connexion du technicien du client.
Authentificat° pour récupérat° du compteur par util.	Permet la collecte d'informations de compteur spécifiques à chaque utilisateur. Uniquement affiché lorsque le module de mémoire en option est installé.
Limitation du service @Remote	Limite les Fonctions du service @Remote

### Journal

Nom des écrans	Informations générales
Journal de sécurité	Affiche les informations de journal des utilisateurs.

# Détail des écrans affichés depuis [Configuration de la RC Gate]

Cette section explique les éléments affichés sur chaque écran.

## Boutons affichés sur chaque écran

Noms des boutons	Informations générales
Appliquer	Applique les réglages actuels. L'horloge démarre lorsque vous cliquez sur ce bouton dans l'écran "Date/Heure".
OK	Affiche une boîte de dialogue de confirmation.
Précédent	Revient à l'écran précédent sans appliquer les réglages actuels.

5

## Basique

Vous pouvez vérifier les informations détaillées au sujet de la RC Gate. Pour afficher l'écran, cliquez sur [Paramètres RC Gate] - [Basique].

**Basique**

■ RC Gate ID:	UtzAI-0000
■ Nom de modèle	modelName
■ Emplacement RC Gate	ssaporo
■ Version de l'application	1.01
■ Dernière mise à jour de l'application	12/10/2008 04:15
■ Version de plateforme	1.02
■ Dernière mise à jour de plateforme	12/10/2008 05:15
■ Version des composants communs de firmware	1.03
■ Dernière mise à jour des composants communs de firmware	12/10/2008 06:15
■ Version OS	1.04
■ Dernière mise à jour de TOS	12/10/2008 07:15
■ Service dépôt	RCOH depot
■ Contact avec service dépôt	RCOH contact
■ Nombre de périphériques à gérer	100 périphériques
■ Compteur par utilisateur	Utiliser
■ Capacité de stockage (standard)	200000 MB
■ Capacité de stockage (étendue)	—
■ Capacité mémoire (standard)	128000 MB
■ Capacité mémoire (étendue)	—
■ Capacité max journal	64
■ Niveau collecte journal	Débogage
■ Permettre l'envoi d'adresses IP	Ne pas permettre
■ Validité firmware syst.	<input type="button" value="Vérifier le firm..."/>

Élément	Descriptions
ID RC Gate	Numéro de série qui identifie la RC Gate. Un identifiant unique est défini sur la RC Gate.
Nom de modèle	Nom de modèle de la RC Gate.
Emplacement RC Gate	Lieu/section où la RC Gate est installée.
Version de l'application	Version du logiciel qui est intégré à la RC Gate.
Dernière mise à jour de l'application	Date de la dernière mise à jour du logiciel intégré.
Version de plateforme	Version du logiciel de base qui fait fonctionner les applications embarquées.
Dernière mise à jour de plateforme	Date de la dernière mise à jour de la plateforme.
Version des composants communs de firmware	Version des logiciels courants utilisés par la RC Gate.

Élément	Descriptions
Dernière mise à jour des composants communs de firmware	Date de la dernière mise à jour du logiciel courant.
Version OS	Version actuelle du système d'exploitation de la RC Gate.
Dernière mise à jour de l'OS	Date de la dernière mise à jour du système d'exploitation intégré à la RC Gate.
Service dépôt	Dépôt de service de la RC Gate.
Contact avec service dépôt	Numéro de téléphone du dépôt de service.
Nombre de périphériques à gérer	Nombre de périphériques pouvant être gérés par la RC Gate.
Compteur par utilisateur	Informations de compteur pour chaque utilisateur.
Capacité de stockage (standard)	Capacité de stockage, sans inclure la capacité étendue.
Capacité de stockage (étendue)	Capacité de stockage étendue. N'inclut pas la capacité de stockage standard.
Capacité mémoire (standard)	Capacité de la mémoire, sans inclure la capacité étendue.
Capacité de mémoire (étendue)	Capacité de la mémoire étendue. N'inclut pas la capacité de mémoire standard.
Capacité max. journal	Valeur maximale des fichiers journaux collectés par la RC Gate.
Niveau collecte journal	Niveau de journal que collecte la RC Gate (erreurs, avertissements, fonctionnement et informations).
Permettre l'envoi d'adresses IP	Indique si l'envoi des adresses IP de la RC Gate et des périphériques enregistrés au Serveur de communication est autorisé ou non.
Validité firmware syst.	Cliquez sur [Vérifier le firmware] pour vérifier la validité du logiciel inclus dans la RC Gate.

## Date/Heure

Vous pouvez vérifier et modifier le réglage de l'horloge de la RC Gate. Pour afficher l'écran des réglages, cliquez sur [Paramètres RC Gate] - [Date/Heure].

**★ Important**

- Vérifiez régulièrement la date et l'heure, et corrigez-les si nécessaire.

Élément	Descriptions
Fuseau horaire	L'heure standard de l'endroit où la RC Gate est installée. Le fuseau horaire indique la différence par rapport au temps universel coordonné (UTC).
Définir date	Règle la date actuelle de l'endroit où la RC Gate est installée.
Définir heure	Règle l'heure actuelle de l'endroit où la RC Gate est installée. Définissez cette valeur sur l'heure actuelle.

**5**

**Réseau**

Vous pouvez vérifier et modifier les réglages réseau de la RC Gate. Pour afficher l'écran des réglages, cliquez sur [Paramètres RC Gate] - [Réseau].

Après avoir modifié les paramètres réseau, vous devez vous connecter à nouveau à la RC Gate. Cliquez sur l'URL qui apparaît sur l'écran pour réouvrir le navigateur Web. Si vous utilisez un serveur DHCP, saisissez directement l'URL qui apparaît sur l'écran dans la barre d'adresse de votre navigateur.

### Port LAN

Élément	Descriptions
DHCP	Choisissez [Activer] dans le cas d'un environnement qui emploie un serveur DHCP.
Adresse IP	Adresse IP de la RC Gate (port LAN). Si vous avez sélectionné [Activer] pour l'option DHCP, l'adresse IP attribuée par le serveur DHCP est affichée.
Adresse MAC	Adresse MAC de la RC Gate (port LAN).
Masque sous-réseau	Masque de sous-réseau de la RC Gate. Si vous avez sélectionné [Activer] pour l'option DHCP, le masque de sous-réseau attribué par le serveur DHCP est affiché.
Adresse de passerelle par défaut	Adresse de passerelle de la RC Gate. Si vous avez sélectionné [Activer] pour l'option DHCP, l'adresse IP attribuée par le serveur DHCP est affichée.
Vitesse Ethernet	Sélectionnez la vitesse Ethernet du port LAN de la RC Gate.

5

### Serveur DNS

Élément	Descriptions
Serveur DNS principal	Saisissez l'adresse IP du serveur DNS que la RC Gate utilise principalement. Saisissez l'adresse IP en format « x.x.x.x » (« x » représentant un nombre de 0 à 255).  Ce réglage n'est pas nécessaire lorsque vous saisissez le serveur proxy ou le serveur SMTP en indiquant son adresse IP au lieu de son nom.
Serveur DNS secondaire	Saisissez l'adresse IP du serveur DNS secondaire à utiliser si, pour une quelconque raison, le serveur DNS principal n'est pas accessible. Saisissez l'adresse IP au format « x.x.x.x » (« x » représentant un nombre de 0 à 255).

### Authentification IEEE802.1x

Élément	Descriptions
Authentification IEEE802.1x	Pour modifier les paramètres d'authentification IEEE802.1x, cliquez sur [Définir] pour afficher l'écran des paramètres.

**Port maintenance**

Élément	Descriptions
Adresse IP	Adresse IP du port PC (port de maintenance). Si vous ne pouvez pas utiliser l'adresse 192.168.10.1 pour le port PC dans votre environnement, contactez le SAV.
Adresse MAC	Adresse MAC du port PC.
Masque sous-réseau	Masque de sous-réseau du port PC.

**Paramètres d'authentification IEEE802.1x**

Vous pouvez spécifier si vous souhaitez utiliser l'authentification utilisateur IEEE802.1x. Pour afficher l'écran des paramètres, cliquez sur [Paramètres RC Gate] - [Réseau], puis sur [Utiliser] dans "Authentification IEEE802.1x".

5

**Authentification IEEE802.1x**

Élément	Descriptions
Authentification IEEE802.1x	Permet d'activer ou non l'authentification IEEE802.1x.
Sélectionner le type EAP	Sélectionnez le type d'authentification.



## EAP-TLS

Élément	Descriptions
Nom de l'utilisateur	Nom d'utilisateur pour la connexion au serveur d'authentification.
Nom de domaine	Nom de domaine pour la connexion au serveur d'authentification.
Certificat client	Saisissez le mot de passe du certificat ou cliquez sur [Parcourir] pour sélectionner le certificat.
Mot de passe certificat client	Saisissez le mot de passe requis pour l'authentification par serveur. Cela s'affiche uniquement lorsque l'authentification est activée.
Authentification du serveur	Déterminez si vous voulez activer l'authentification de serveur employant un certificat de routage. Ce paramètre n'est affiché que si l'authentification est activée.
Certificat de serveur	Saisissez le mot de passe du certificat ou cliquez sur [Parcourir] pour sélectionner le certificat. Cela s'affiche uniquement lorsque l'authentification est activée.

5

## PEAP

Élément	Descriptions
Nom de l'utilisateur	Nom d'utilisateur pour la connexion au serveur d'authentification.
Nom de domaine	Nom de domaine pour la connexion au serveur d'authentification.
Nom utilisateur de tunnellation	Définissez le nom utilisateur pour l'authentification de tunnellation. Cela s'affiche uniquement lorsque l'authentification est activée.
Mot de passe de tunnellation	Pour utiliser l'authentification IEEE802.1x, saisissez le mot de passe de certificat. Cela s'affiche uniquement lorsque l'authentification est activée.
Authentification du serveur	Déterminez si vous voulez activer l'authentification de serveur employant un certificat de routage. Ce paramètre n'est affiché que si l'authentification est activée.

Élément	Descriptions
Certificat de serveur	Saisissez le mot de passe du certificat ou cliquez sur [Parcourir] pour sélectionner le certificat. Cela s'affiche uniquement lorsque l'authentification est activée.

### EAP-TTLS

Élément	Descriptions
Nom de l'utilisateur	Nom d'utilisateur pour la connexion au serveur d'authentification.
Nom de domaine	Nom de domaine pour la connexion au serveur d'authentification.
Méthode de tunnellation	Permet de définir la méthode de tunnellation.
Nom utilisateur de tunnellation	Définissez le nom utilisateur pour l'authentification de tunnellation. Cela s'affiche uniquement lorsque l'authentification est activée.
Mot de passe de tunnellation	Pour utiliser l'authentification IEEE802.1x, saisissez le mot de passe de certificat. Cela s'affiche uniquement lorsque l'authentification est activée.
Authentification du serveur	Déterminez si vous voulez activer l'authentification de serveur employant un certificat de routage. Ce paramètre n'est affiché que si l'authentification est activée.
Certificat de serveur	Saisissez le mot de passe du certificat ou cliquez sur [Parcourir] pour sélectionner le certificat. Cela s'affiche uniquement lorsque l'authentification est activée.

### Proxy HTTP

Vous pouvez spécifier si le proxy HTTP doit être employé pour la communication entre la RC Gate et le Serveur de communication. Pour afficher l'écran des paramètres, cliquez sur [Paramètres RC Gate] - [Proxy HTTP].

### Paramètres de proxy HTTP

Définir les éléments du proxy, puis cliquer sur [Appliquer].

- Serveur proxy  Désactiv.  Activer
- Adresse IP proxy
- Port proxy
- Nom d'utilisateur proxy
- Mot de passe proxy
- Nom de domaine du proxy

Élément	Descriptions
Serveur proxy	Indiquez si le proxy HTTP doit être activé. Configurez les éléments ci-dessous si vous avez sélectionné [Activer]. Si vous avez sélectionné [Désactiv.], il n'est pas nécessaire de configurer les éléments ci-dessous.
Adresse IP proxy	Saisissez le nom du serveur proxy HTTP au format « x.x.x.x » (« x » représentant un nombre de 0 à 255). Pour définir le serveur proxy HTTP à l'aide du nom de domaine, définissez les paramètres de serveur DNS expliqués à la P.68 "Réseau".
Port proxy	Saisissez le numéro de port du proxy http. Le paramètre par défaut est 8080.
Nom d'utilisateur proxy	Saisissez le nom d'utilisateur pour l'authentification sur le proxy HTTP (30 caractères ASCII au maximum).
Mot de passe proxy	Saisissez le mot de passe pour l'authentification sur le proxy HTTP (30 caractères ASCII au maximum).
Nom de domaine du proxy	Saisissez le nom de domaine du proxy (255 caractères ASCII au maximum) pour utiliser l'authentification Windows (authentification NTLMv2 uniquement).

## E-mail

Vous pouvez vérifier et modifier les paramètres d'e-mail de la RC Gate. Pour afficher l'écran des réglages, cliquez sur [Paramètres RC Gate] - [E-mail].

### ★ Important

- L'e-mail destiné à l'administrateur est envoyé en texte brut.

**Paramètres d'e-mail**  
Modifiez les paramètres puis cliquez sur [Appliquer].

**Adresse e-mail de la RC Gate**

- Adresse e-mail RC Gate (pour expéditeur) : RC Gate
- Adresse e-mail RC Gate (pour destinataire) : [ ]
- Adresse e-mail administrateur RC Gate : admin@000.com Envoyez un e-mail test
- Nombre de renvois de l'e-mail : [ ] fois
- Intervalle avant renvoi e-mail : [ ] sec(s)

---

**Serveur SMTP**

- Adresse serveur SMTP : 192.168.0.172
- Port serveur SMTP : 25
- AUTH(SMTP) :  Désactiv.  Activer
- Méthode authentification AUTH(SMTP) : DIGEST-MD5
- Nom de l'utilisateur : [ ]
- Mot de passe : [ ]

---

**Serveur POP**

- POP avant SMTP :  Désactiv.  Activer
- Adresse serveur POP : [ ]
- Port serveur POP : [ ]
- Nom de l'utilisateur : [ ]
- Mot de passe : [ ]
- Temps d'attente après authentification : [ ] sec(s)

Appliquer Rétablir

### Adresse e-mail de la RC Gate

Élément	Descriptions
Adresse e-mail RC Gate (pour expéditeur)	<p>Adresse e-mail pour la RC Gate utilisée pour l'envoi des types d'e-mail suivants :</p> <ul style="list-style-type: none"> <li>• Avis d'interruption/reprise de communication</li> <li>• Avis d'interruption d'un périphérique</li> <li>• Avis de mise à jour du firmware d'un périphérique</li> </ul> <p>Par défaut : rc_gate</p> <p>Saisissez l'adresse e-mail (126 caractères ASCII au maximum).</p>

Élément	Descriptions
Adresse e-mail RC Gate (pour destinataire)	Adresse e-mail permettant d'envoyer une réponse à la RC Gate. Vous pouvez saisir une adresse e-mail différente de celle de l'adresse de la RC Gate (pour expéditeur). Vous pouvez saisir plusieurs adresses en les séparant à l'aide d'une virgule. Saisissez les adresses e-mail en employant 255 caractères ASCII au maximum.
Envoyez un e-mail test (bouton)	Permet d'envoyer un e-mail de test afin de vérifier les paramètres. Lorsque vous cliquez sur ce bouton, la RC Gate envoie un e-mail de test à l'[Adresse e-mail administrateur RC Gate].  Ce bouton n'est affiché que lorsque la configuration de la RC Gate est terminée.
Adresse e-mail administrateur RC Gate	Adresse e-mail de l'administrateur qui recevra des messages tels qu'un avis d'interruption de communication ou un avis de reprise de communication.  Cet élément n'est affiché que lorsque la configuration de la RC Gate est terminée.
Nombre de renvois de l'e-mail	Saisissez le nombre de tentatives d'envoi au serveur SMTP lorsque la transmission d'un e-mail échoue. Saisissez une valeur entre 1 et 10.
Intervalle avant renvoi e-mail	Saisissez l'intervalle entre deux tentatives d'envoi au serveur SMTP lorsque la transmission d'un e-mail échoue. Saisissez une valeur entre 1 et 60 secondes.

**Serveur SMTP**

Élément	Descriptions
Adresse serveur SMTP	<p>Saisissez l'adresse IP du serveur SMTP pour l'envoi des e-mails suivants à l'administrateur:</p> <ul style="list-style-type: none"> <li>• Interruption/reprise de communication</li> <li>• Interruption d'un périphérique</li> <li>• Mise à jour du firmware d'un périphérique</li> </ul> <p>Pour spécifier les informations à l'aide de l'adresse IP, saisissez l'adresse IP au format « x.x.x.x » (« x » représentant un nombre de 0 à 255).</p> <p>Pour spécifier les informations à l'aide du nom de domaine, définissez les paramètres de serveur DNS expliqués à la P.68 "Réseau".</p>
Port serveur SMTP	<p>Numéro de port du serveur SMTP.</p> <p>En règle générale, cette valeur sera fixée à 25.</p>
AUTH_SMTP	<p>Choisissez [Activer] si votre serveur SMTP utilise l'authentification SMTP. Choisissez [Désactiv.] si votre serveur n'utilise pas l'authentification SMTP ou s'il utilise l'authentification POP avant SMTP.</p>
Méthode authentification AUTH_SMTP	<p>Réglez ce paramètre si AUTH_SMTP" est réglé sur [Activer]. Vous pouvez choisir [Auto], [DIGEST-MD5], [CRAM-MD5], [LOGIN] ou [PLAIN].</p>
Nom de l'utilisateur	<p>Nom d'utilisateur (ID d'utilisateur) employé pour l'authentification AUTH_SMTP. En règle générale, c'est l'adresse e-mail utilisée pour [Adresse e-mail RC Gate (pour expéditeur)] qui est appliquée, mais une autre valeur peut être employée pour des raisons de sécurité.</p>
Mot de passe	<p>Mot de passe pour le [Nom d'utilisateur] employé pour l'authentification AUTH_SMTP. En règle générale, c'est le mot de passe utilisé pour [Adresse e-mail RC Gate (pour expéditeur)] qui est appliquée, mais une autre valeur peut être employée pour des raisons de sécurité.</p>

## Serveur POP

Élément	Descriptions
POP avant SMTP	Choisissez [Activer] si votre serveur SMTP utilise l'authentification POP avant SMTP. Choisissez [Désactiv.] si votre serveur n'utilise pas l'authentification SMTP ou s'il utilise l'authentification AUTH_SMTP.
Adresse serveur POP	Adresse IP ou nom du serveur POP utilisé(e) lors de l'authentification "POP avant SMTP".
Port serveur POP	Numéro du port du serveur POP pour l'utilisation de l'authentification "POP avant SMTP". En règle générale, définissez cette valeur sur 110.
Nom de l'utilisateur	Nom d'utilisateur (ID d'utilisateur) employé pour l'authentification POP avant SMTP.
Mot de passe	Mot de passe utilisé pour l'authentification POP avant SMTP.
Temps d'attente après authentification	Définissez un délai d'attente plus long si une erreur se produit lors de l'authentification POP avant SMTP. Saisissez un délai entre 0 et 30 secondes.

5

### ↓ Remarque

- Pour plus d'informations sur les types d'e-mails envoyés à l'administrateur, reportez-vous au Manuel d'installation.

## Vérification des paramètres à l'aide de l'e-mail de test

Observez la procédure suivante pour vérifier que les e-mails peuvent être envoyés sans erreur.

Avant de configurer ces paramètres, contactez l'administrateur système afin de connaître la méthode d'authentification du serveur SMTP.

1. Cliquez sur [Envoyez un e-mail test].
2. Vérifiez si l'administrateur a bien reçu l'e-mail de test.

Si l'e-mail de test a bien été reçu, vous pouvez appliquer les paramètres actuels.

Si l'e-mail de test n'a pas été reçu, saisissez l'adresse e-mail de l'administrateur dans la zone "Adresse e-mail RC Gate (pour expéditeur)", puis répétez les étapes 1 et 2.

Si l'e-mail n'est toujours pas reçu après la correction des paramètres, contactez le SAV.

### ↓ Remarque

- Veillez à bien saisir les caractères qui suivent le « @ » dans l'adresse e-mail.

- Lorsqu'une erreur se produit avec l'authentification POP avant SMTP, définissez une valeur plus élevée pour le [Temps d'attente après authentification].

## Interdict° accès adr. IP

Vous pouvez interdire à la RC Gate d'accéder à certaines adresses IP. Pour afficher l'écran des paramètres, cliquez sur [Paramètres RC Gate] - [Interdict° accès adr. IP].

### ★ Important

- Lorsque vous utilisez le serveur DHCP, les adresses IP interdites peuvent être attribuées aux périphériques de gestion. Dans ce cas, la RC Gate ne peut pas recueillir les informations sur ces périphériques.

**Paramètres interdiction d'accès adresse(s) IP**  
Les paramètres d'adresse IP pour interdiction de l'accès par la RC Gate sont disponibles.

**Adresse IP**  
 Fichier CSV

**Interdict° accès adr. IP**  
 1-10 / 256 Affich. éléments: 10

Sélect.	Adresse IP	Commentaire
<input type="checkbox"/>		
<input type="checkbox"/>		
<input type="checkbox"/>		
<input type="checkbox"/>		
<input type="checkbox"/>		
<input type="checkbox"/>		
<input type="checkbox"/>		
<input type="checkbox"/>		
<input type="checkbox"/>		
<input type="checkbox"/>		

### Adresse IP

Élément	Descriptions
Fichier CSV	Cliquez sur [Parcourir] pour localiser le fichier CSV pour la spécification des adresses IP interdites d'accès.
Parcourir (bouton)	Spécifiez l'emplacement du fichier CSV à importer.
Importer CSV (bouton)	Lance l'importation du fichier CSV spécifié.



### Interdict° accès adr. IP

Élément	Descriptions
Adresse IP	Spécifiez l'adresse IP dont vous voulez interdire l'accès à la RC Gate.
Commentaire	Vous pouvez saisir un commentaire pour chaque adresse IP, à l'aide de 61 caractères maximum (caractères ASCII).
Tout sélectionner	Sélectionne tous les éléments de la liste.
Tout désélectionner	Désélectionne tous les éléments sélectionnés dans la liste.
Supprimer (bouton)	Supprime tous les éléments sélectionnés dans la liste.

## Connexion Ping

5

Vous pouvez indiquer si les transmissions ping sont autorisées ou non pour la recherche de périphériques. Pour afficher l'écran des paramètres, cliquez sur [Paramètres RC Gate] - [Connexion Ping].

**Permission d'envoi Ping**

Définir les paramètres de permission d'envoi Ping pour les connexions aux périphériques. Lorsque (Ne pas permettre) est sélectionné, SNMP est utilisé pour la connexion avec les périphériques.

Connexion Ping
  Permettre
  Ne pas permettre

Élément	Descriptions
Connexion Ping	Choisissez [Ne pas permettre] pour interdire la transmission ping. Si l'option [ping] est activée, SNMP est utilisé au lieu de ping.

## Paramètres de base de Détection auto

Cette section explique les paramètres de base de la fonction Détection auto. Pour afficher l'écran, cliquez sur [Détection auto] - [Paramètres de base].

**Paramètres de base**  
 Pour utiliser la détection auto, sélectionner [Utiliser].

**Paramètres de base**

■ Détection auto  Ne pas utiliser  Utiliser

---

**Planning**

■ Planning de démarrage de détection auto

Mensuel Jour  heures  minute(s)

Hebdomadaire Jour de la semaine  heures  minute(s)

Quotidien heures  minute(s)

Élément	Descriptions
Détection auto	Déterminez si la fonction Détection auto doit être utilisée ou non. Le paramètre par défaut est [Ne pas utiliser].
Planning	Définissez la fréquence d'exécution de la fonction Détection auto. Le paramètre par défaut est [Mensuel].

## Détection auto Paramètres du protocole

Vous pouvez définir les informations du protocole utilisé pour la fonction Détection auto. Pour afficher l'écran, cliquez sur [Détection auto] - [Paramètres du protocole].

5

Élément	Descriptions
Protocole SNMP	Définissez le protocole SNMP à activer. Le paramètre par défaut est [SNMPv1,v2].
Nom de communauté SNMP	Définissez le nom de communauté utilisé pour la recherche des périphériques. Le nom de communauté SNMP fait office de mot de passe lorsque la RC Gate tente d'accéder aux périphériques SNMP correspondants. Le paramètre par défaut est « public ».  Vous pouvez saisir au maximum 30 caractères ASCII pour chaque nom de communauté.
Nom de l'utilisateur	Nom d'utilisateur employé pour la méthode d'authentification SNMP. Ce paramètre n'est pas défini en usine.  Saisissez le nom à l'aide de caractères ASCII.

Élément	Descriptions
Mot de passe d'authentification	Saisissez le mot de passe pour le "Nom d'utilisateur" employé pour la méthode d'authentification SNMP. Ce paramètre n'est pas défini en usine. Saisissez le mot de passe à l'aide de caractères ASCII.
Protocole d'authentification	Définissez le protocole employé pour la méthode d'authentification SNMP.
Mot de passe de cryptage	Saisissez le mot de passe de cryptage employé pour la méthode d'authentification SNMP. Ce paramètre n'est pas défini en usine. Saisissez le mot de passe à l'aide de caractères ASCII.
Protocole de cryptage	Définissez le protocole crypté employé pour la méthode d'authentification SNMP.
Nom de contexte	Définissez le nom utilisé pour l'accès aux informations de périphérique dans l'authentification SNMPv3. Définissez le nom à l'aide de 32 caractères maximum (caractères ASCII).

5

### Edit.plage détect° auto

Définissez la plage de périphériques du réseau pour l'utilisation de la fonction Détection auto. Pour afficher l'écran, cliquez sur [Détection auto] - [Edit.plage détect° auto].

Élément	Descriptions
Méthode de recherche	Sélectionnez [Plage d'adresse IP] ou [Plage de segment] pour déterminer la méthode de recherche. Si vous avez choisi [Plage de segment], sélectionnez [Balayage] ou [Diffusion].
Méthode de saisie	Choisissez [Importer fichier CSV] ou [Récup. auto à partir routeur] pour définir la méthode de saisie.
Fichier CSV	Spécifiez le fichier CSV utilisé pour définir les adresses IP.
Nombre de sauts de recherche (0-10)	Saisissez la couche du routeur où effectuer la recherche (l'ampleur de la recherche) si vous avez sélectionné l'option [Récup. auto à partir routeur].

Élément	Descriptions
<p>Aller à Para. interdit° accès adr. IP (bouton)</p>	<p>Affiche l'écran "Paramètres interdiction d'accès adresse(s) IP". Vous pouvez spécifier les adresses IP auxquelles vous voulez interdire l'accès à la RC Gate. Pour plus d'informations, voir P.78 "Interdit° accès adr. IP".</p>

## Si vous avez sélectionné Plage de segment.

**Modifier la plage**  
Spécifier la plage pour effectuer la détection automatique.

**Critères de recherche**

Méthode de recherche
  Plage d'adresse IP
  Plage de segment
 Diffusion ▼

---

**Plage de recherche**

Méthode de saisie
  Importer fichier CSV
  Récup. auto à partir routeur

Nombre de sauts de recherche (0-10) 
Démarrer la récupération

1-10 / 256
  Affich. éléments

Sélect.	Plage	Masque sous-réseau	Détection	Nom de la plage	Commentaire
<input type="checkbox"/>			Désactiver ▼		
<input type="checkbox"/>			Désactiver ▼		
<input type="checkbox"/>			Désactiver ▼		
<input type="checkbox"/>			Désactiver ▼		
<input type="checkbox"/>			Désactiver ▼		
<input type="checkbox"/>			Désactiver ▼		
<input type="checkbox"/>			Désactiver ▼		
<input type="checkbox"/>			Désactiver ▼		
<input type="checkbox"/>			Désactiver ▼		
<input type="checkbox"/>			Désactiver ▼		

---

5

Élément	Descriptions
Plage	Adresse réseau pour l'utilisation de Détection auto. Saisissez l'adresse IP au format « x.x.x.x » (« x » représentant un nombre de 0 à 255).
Masque sous-réseau	Le masque de sous-réseau servant à déterminer la plage d'activation pour la "Plage". Saisissez le masque de sous-réseau au format « x.x.x.x » (« x » représentant un nombre de 0 à 255).

Élément	Descriptions
Détection	Déterminez si la détection automatique doit être activée ou non pour le périphérique.
Nom de la plage	Le nom d'adresse réseau saisi pour l'adresse IP dans la zone [Plage].
Commentaire	Saisissez des commentaires pour chaque [Plage] (61 caractères au maximum).
Tout sélectionner	Sélectionne toutes les plages de la liste.
Tout désélectionner	Désélectionne tous les éléments sélectionnés dans la liste.
Supprimer (bouton)	Supprime les plages dont les cases sont cochées.

5

**Si vous avez sélectionné Plage d'adresse IP.**

**Modifier la plage**  
Spécifier la plage pour effectuer la détection automatique.

**Critères de recherche**  
 Méthode de recherche  Plage d'adresse IP  Plage de segment Balayage ▾

---

**Plage de recherche**  
 Méthode de saisie  Importer fichier CSV  Récup. auto à partir routeur

Nombre de sauts de recherche (0-10)  **Démarrer la récupération**

1-10 / 255 Affich. éléments  ▾

Sélect.	Adresse IP de début	Adresse IP de fin	Détection	Nom de la plage	Commentaire
<input type="checkbox"/>	192.168.1.0	192.168.1.255	Activer ▾		
<input type="checkbox"/>	192.168.0.0	192.168.15.255	Activer ▾		
<input type="checkbox"/>	192.168.0.0	192.168.255.255	Activer ▾		
<input type="checkbox"/>	192.168.0.0	192.168.0.255	Activer ▾		
<input type="checkbox"/>			Activer ▾		
<input type="checkbox"/>			Activer ▾		
<input type="checkbox"/>			Activer ▾		
<input type="checkbox"/>			Activer ▾		
<input type="checkbox"/>			Activer ▾		
<input type="checkbox"/>			Activer ▾		

---

Élément	Descriptions
Adresse IP de début	Début de la plage d'adresses IP. Saisissez l'adresse IP au format « x.x.x.x » (« x » représentant un nombre de 0 à 255).
Adresse IP de fin	Fin de la plage d'adresses IP. Saisissez l'adresse IP au format « x.x.x.x » (« x » représentant un nombre de 0 à 255).
Détection	Indiquez si vous voulez ou non utiliser la plage d'adresses IP pour la fonction Détection auto.
Nom de la plage	Vous pouvez saisir un nom de 61 caractères maximum pour chaque plage.
Commentaire	Vous pouvez saisir un commentaire de 61 caractères maximum pour chaque plage.
Tout sélectionner	Sélectionne toutes les plages de la liste.
Tout désélectionner	Désélectionne tous les éléments sélectionnés dans la liste.
Supprimer (bouton)	Supprime les plages dont les cases sont cochées.

## Paramètre de recherche de périphériques étendue

Vous pouvez déterminer si les plages de recherche de périphériques doivent être étendues. Pour afficher l'écran, cliquez sur [Gestion de périph.] - [Paramètre de recherche de périphériques étendue].

**Paramètre de recherche de périphériques étendue**

Définir la fonction de recherche de périphérique étendue.

Périphérique port LAN multiple
  Désactiv.
  Activer

5

Élément	Descriptions
Périphérique port LAN multiple	<p>Il est possible que les périphériques suivants ne soient pas trouvés lors d'une recherche dans les plages de Détection auto. :</p> <ul style="list-style-type: none"> <li>périphérique fabriqué par cette entreprise, sans application d'impression ;</li> <li>périphérique avec plusieurs interfaces réseau.</li> </ul> <p>Bien que les périphériques ci-dessus puissent être trouvés si cette option est activée, la recherche prendra plus de temps. Pour plus d'informations, contactez le SAV.</p>

## Liste périph. enreg.

Il s'agit de la liste de périphériques gérés par la RC Gate. Pour afficher l'écran, cliquez sur [Gestion de périph.] - [Liste périph. enreg.]. Pour afficher l'écran des paramètres, cliquez sur [Actualiser].



**Liste périphériques enregistrés**  
Confirmer informations périphérique enregistré.

**Périphériques gérés**

1-4 / 4 Affich. éléments 10

Nom modèle	Adresse IP	ID de l'appareil	Emplacement du pi	Commentaire
Imagio C400	192.168.0.71	IDXX1		commentz
Imagio C400	192.168.0.72	IDXX2		commentz
Imagio C400	192.168.0.73	IDXX3		commentz
Imagio C400	192.168.0.74	IDXX4		commentz

5

Élément	Descriptions
Nom de modèle	Nom de modèle du périphérique. Si la RC Gate n'a pas réussi à trouver le nom du modèle, cet élément sera indiqué par « --- ».
Adresse IP	Adresse IP du périphérique.
ID de l'appareil	ID d'appareil du périphérique. L'écran Détails peut être affiché en cliquant sur .
Emplacement du périphérique	Endroit où se trouve le périphérique.
Commentaire	Commentaire relatif au périphérique.

### Détails

Vous pouvez vérifier et modifier les informations détaillées au sujet des périphériques gérés par la RC Gate. Pour afficher l'écran des paramètres, cliquez sur [Gestion de périph.] - [Liste périph. enreg.]. Cliquez sur en regard de l'ID de l'appareil à consulter ou modifier.

### Détails

Modifiez les paramètres puis cliquez sur [Appliquer]

---

#### Informations de base

- Nom du périphérique
- Nom modèle
- Adresse IP  Voir WebImageMonitor
- ID de l'appareil
- Adresse MAC
- Commentaire
- Type de connexion
- Date relevé compteur (Heure)
- Méthode pour assigner adresse IP  Spécifier  Attribution auto (DHCP)
- Emplacement du périphérique
- Adresse e-mail machine administrateur
- Adresse e-mail pers. responsable commandes
- Service dépôt
- Contact avec service dépôt
- Commande consommables de
- N° téléphone commande de consommables
- Etat

---

#### Informations SNMP

- Protocole SNMP
- Nom de communauté
- Nom utilisateur
- Protocole d'authentification
- Mot de passe d'authentification
- Protocole de cryptage
- Mot de passe de cryptage
- Nom de contact

Élément	Descriptions
Nom du périphérique	Nom du périphérique. Pour modifier le nom, saisissez un nouveau nom de 30 caractères ASCII maximum.
Nom de modèle	Nom de modèle du périphérique.
Adresse IP	Adresse IP du périphérique
ID de l'appareil	ID d'appareil du périphérique.
Adresse MAC	Adresse MAC du périphérique.
Commentaire	Commentaire au sujet du périphérique. Saisissez le commentaire en employant 61 caractères ASCII maximum.
Type de connexion	Type de connexion des périphériques.
Date relevé compteur (Heure)	Date et heure auxquelles la RC Gate lit le compteur du périphérique.

Élément	Descriptions
Méthode pour assigner adresse IP	Méthode utilisée pour affecter une adresse IP aux périphériques du réseau. Vous pouvez choisir [Spécifier] ou [Attribution auto (DHCP)].
Emplacement du périphérique	Nom de l'endroit où se trouve le périphérique. Pour modifier le nom, saisissez un nouveau nom de 30 caractères ASCII maximum.
Adresse e-mail machine administrateur	Adresse IP de l'administrateur du périphérique. Les e-mails de notification, par exemple au sujet de la mise à jour du firmware ou de l'interruption du périphérique, sont envoyés à cette adresse. Saisissez l'adresse e-mail en employant 120 caractères ASCII maximum.
Adresse e-mail pers. responsable commandes	Adresse e-mail de la personne responsable des fournitures. Saisissez l'adresse e-mail en employant 120 caractères ASCII maximum. En fonction de l'emplacement et de la disponibilité du service, il est possible que cette adresse ne soit pas affichée.
Service dépôt	Votre service d'assistance.
Contact avec service dépôt	Numéro de téléphone de votre service d'assistance.
Commande consommables de	Votre responsable d'approvisionnement en consommables. En fonction de l'emplacement et de la disponibilité du service, il est possible que cette adresse ne soit pas affichée.
N° téléphone commande de consommables	Numéro de téléphone de votre responsable d'approvisionnement en consommables. En fonction de l'emplacement et de la disponibilité du service, il est possible que cette adresse ne soit pas affichée.
État	Affiche l'état de fonctionnement du périphérique.

### Informations SNMP

Élément	Descriptions
Protocole SNMP	Indiquez la version du protocole SNMP actuellement valide.
Nom de communauté	Nom de communauté du périphérique, obtenu via le protocole SNMP. Pour modifier le nom, saisissez un nouveau nom de 30 caractères ASCII maximum. Le paramètre par défaut est « Public ».

Élément	Descriptions
Nom de l'utilisateur	Nom d'utilisateur pour la connexion au serveur d'authentification SNMP. Pour modifier le nom, saisissez un nouveau nom de 32 caractères ASCII maximum.
Protocole d'authentification	Définissez le protocole à employer pour la méthode d'authentification SNMP.
Mot de passe d'authentification	Saisissez le mot de passe pour le "Nom d'utilisateur" employé pour la méthode d'authentification SNMP (32 caractères ASCII au maximum).
Protocole de cryptage	Définissez le protocole de cryptage à employer pour la méthode d'authentification SNMP.
Mot de passe de cryptage	Saisissez le mot de passe de cryptage pour la méthode d'authentification SNMP (32 caractères ASCII au maximum).
Nom de contexte	Définissez le nom utilisé pour l'accès aux informations de périphérique dans l'authentification SNMPv3. Définissez le nom à l'aide de 32 caractères maximum (caractères ASCII).

5

### Rappeler enregistrement(s) des rapports

Affiche la date d'un rapport d'appel, du type d'appel et des informations sur le périphérique sur lequel un appel a été signalé. 100 rapports peuvent être stockés. Pour afficher l'écran, cliquez sur [Gestion de périph.] - [Liste périph. enreg.] - [Registre des notifications appels périphérique].

**Rappeler enregistrement(s) des rapports**  
 Confirmer détails du périphérique.

**Registre des notifications appels périphérique**

1-10 / 39 Affich. éléments 10

Rappeler la date et l'heure	Type d'appel	Résultat du rapp	Nom modèle	Adresse IP	ID de l'appareil	Remarques
—	Commande de consommables	Notification en cours	O455	<b>192.168.2.50</b>	DEV001	Commande de toner(J)
12/10/2008 08:15	Appel Service Technique	Notifié	O455	<b>192.168.0.100</b>	DEV002	Appel SAV (récupéré)
12/10/2008 08:15	Appel Service Technique	Notifié	O455	<b>192.168.0.100</b>	DEV003	Appel SAV(500)
—	Commande de consommables	Notification en cours	O455	<b>192.168.0.100</b>	DEV004	Commande de toner(B)
12/10/2008 08:15	Commande de consommables	Notifié	O455	<b>192.168.0.100</b>	DEV005	Comm. consso. inconnue
12/10/2008 08:15	Commande de consommables	Notifié	O455	<b>192.168.0.100</b>	DEV005	Comm. consso. inconnue
12/10/2008 08:15	Commande de consommables	Notifié	O455	<b>192.168.0.100</b>	DEV005	Comm. consso. inconnue
12/10/2008 08:15	Commande de consommables	Notifié	O455	<b>192.168.0.100</b>	DEV005	Comm. consso. inconnue
12/10/2008 08:15	Commande de consommables	Notifié	O455	<b>192.168.0.100</b>	DEV005	Comm. consso. inconnue
12/10/2008 08:15	Commande de consommables	Notifié	O455	<b>192.168.0.100</b>	DEV005	Comm. consso. inconnue

5

Élément	Descriptions
Rappeler la date et l'heure	<p>Date et heure auxquelles un appel du périphérique a été signalé au Serveur de communication :</p> <ul style="list-style-type: none"> <li>Les appels signalés au cours de la dernière heure et les appels indiqués par "Rapport en cours..." dans les "Résultat du rapport" sont affichés en rouge.</li> <li>Les appels signalés dans les dernières 24 heures sont indiqués en jaune.</li> </ul>
Type d'appel	<p>L'appel peut être d'un des types suivants :</p> <ul style="list-style-type: none"> <li>Appel de service</li> <li>Appel manuel</li> <li>Appel de fourniture</li> </ul>

Élément	Descriptions
Résultat du rapport	Résultat du rapport du Serveur de communication : <ul style="list-style-type: none"><li>• Réussite</li><li>• Échec</li><li>• En dehors du temps de service</li><li>• Échec du rapport</li><li>• Rapport en cours</li></ul>
Nom de modèle	Nom de modèle du périphérique sur lequel un appel a été signalé.
Adresse IP	Adresse IP du périphérique sur lequel un appel a été signalé.
ID de l'appareil	ID du périphérique sur lequel un appel a été signalé.
Remarques	Informations détaillées, comme le numéro d'appel de service et l'appel de fourniture.

5

## Compteur du périph.enregistré

Liste des périphériques gérés. Vous pouvez vérifier les informations sur les compteurs des périphériques gérés. Pour afficher l'écran des paramètres, cliquez sur [Gestion de périph.] - [Compteur du périph.enregistré].

**Liste d'informations de compteur**  
 Les informations de compteur sur les périphériques gérés sont affichées.

**Compteur**

1-6 / 6 Affich. éléments 10

ID de l'appareil	Nom modèle	Adresse IP	Compteur total Pleine couleur	Compteur total N&B	Compteur total	Type de connexion	Date et heure de c
ID_000000	Model_0000	192.168.0.000	0	0	—	HTTP (SOAP)	—
ID_0010001	Model_0001	192.168.0.001	3	5	—	HTTP (REST)	—
ID_0020002	Model_0002	192.168.0.002	—	—	14	SNMP	—
ID_0030003	Model_0003	192.168.0.003	9	15	—	HTTP (SOAP)	—
ID_0040004	Model_0004	192.168.0.004	12	20	—	HTTP (REST)	—
ID_0050005	Model_0005	192.168.0.005	—	—	35	SNMP	—

Élément	Descriptions
ID de l'appareil	ID d'appareil du périphérique.
Nom de modèle	Nom de modèle du périphérique. Si la RC Gate n'a pas réussi à trouver le nom du modèle, il est indiqué par « --- ».
Adresse IP	Adresse IP du périphérique.
Compteur total Pleine couleur	Affiche le compteur de totaux pour le mode Pleine couleur.
Compteur total N&B	Affiche le compteur de totaux pour le mode Monochrome.
Compteur total	Affiche le compteur de totaux du périphérique géré.
Type de connexion	Affiche le type de connexion du périphérique géré.
Date et heure de collecte	Affiche la date et l'heure auxquelles les informations de compteur ont été collectées pour la dernière fois.

## Gestion commune

Vous pouvez vérifier les paramètres de gestion des périphériques gérés. Pour afficher l'écran, cliquez sur [Gestion de périph.] - [Gestion commune].

**Gestion commune**  
Confirmez les informations de gestion de périphérique commune.

**Gestion de la collecte des informations de périphérique**

- Temps nécessaire à la collecte d'info. sur périphérique 86400 sec(s)
- Temps nécessaire à l'obtent<sup>o</sup> d'info. sur le périphérique 5 sec(s)
- Nombre de fois pour collecter les info. du périphérique 3600 fois

---

**Gestion de la collecte des informations de compteur**

- Tps nécessaire à l'obtent<sup>o</sup> des info.compteur du périph. 86400 sec(s)
- Temps nécessaire à la collecte d'info.compteur du périph. 5 sec(s)
- Nbre de fois pr collecter les info. compteur du périph. 3600 fois

---

**Network Connection Management**

- Tps nécessaire pr rafraîchir connexion périph. (HTTP) sec(s)
- Tps nécessaire pour rafraîchir connexion périph. (SNMP) sec(s)
- Tps nécessaire à la détect<sup>o</sup> avertissement périph. (SNMP) sec(s)
- Tps nécessaire pr lancer fonct<sup>o</sup> recherche répétée pr les périph. (HTTP et SNMP) sec(s)
- Tps nécessaire pr lancer rech. répétées de périph.(HTTP et SNMP) sec(s)
- Intervall avt que périph.sont consid.comme temporairement suspendus (HTTP et SNMP) sec(s)
- Intervall avt que les périph.sont considérés comme suspendus (HTTP et SNMP) sec(s)
- Périph. sur lesquels répéter recherche (HTTP et SNMP)
  - Uniquement adr. IP obtent<sup>o</sup> auto (DHCP)
  - Adresses IP spécifiées et obtention auto (DHCP)
- Répéter méthode de recherche
  - Balayage
  - Diffusion

---

**Paramètres pour la mise à jour du firmware**

- Intervalle de tentative de connexion FTP (sec.)  sec(s)
- Nombre de tentatives pour la connexion FTP (fois)  fois

### Gestion de la collecte des informations de périphérique

Élément	Descriptions
Temps nécessaire à la collecte d'info. sur périphérique	Temps nécessaire pour recevoir les informations à partir des périphériques.
Temps nécessaire à l'obtent <sup>o</sup> d'info. sur le périphérique	Délai entre deux tentatives lorsque la RC Gate ne parvient pas à recevoir des informations à partir des périphériques.
Nombre de fois pour collecter les info. du périphérique	Nombre de tentatives lorsque la RC Gate ne parvient pas à recevoir des informations à partir des périphériques.

### Gestion de la collecte des informations de compteur

Élément	Descriptions
Tps nécessaire à l'obtent <sup>o</sup> des info.compteur du périph.	Temps nécessaire pour recevoir les données de compteur à partir des périphériques.



Élément	Descriptions
Temps nécessaire à la collecte d'info.compteur du périph.	Délai entre deux tentatives lorsque la RC Gate ne parvient pas à recevoir des informations sur les compteurs à partir des périphériques.
Nbre de fois pr collecter les info. compteur du périph.	Nombre de tentatives lorsque la RC Gate ne parvient pas à recevoir des informations sur les compteurs à partir des périphériques.

### Gestion de la connexion réseau

Élément	Descriptions
Tps nécessaire pour rafraîchir connexion périph. (SNMP)	Délai de vérification de la connexion aux périphériques faisant l'objet d'une communication à l'aide du protocole HTTP.
Tps nécessaire pour rafraîchir connexion périph. (SNMP)	Délai de vérification de la connexion aux périphériques faisant l'objet d'une communication à l'aide du protocole SNMP.
Tps nécessaire à la détect° avertissement périph. (SNMP)	Délai nécessaire pour détecter les avertissements des périphériques faisant l'objet d'une communication à l'aide du protocole SNMP.
Tps nécessaire pr lancer fonct° recherche répétée pr les périph. (HTTP et SNMP)	Délai nécessaire pour lancer une nouvelle recherche des périphériques perdus et connectés au réseau.
Tps nécessaire pr lancer rech. répétées de périph.(HTTP et SNMP)	Délai nécessaire pour lancer une nouvelle recherche des périphériques perdus et connectés au réseau.
Interval.avt que périph.soient consid.comme temporair.suspend. (HTTP et SNMP)	Délai nécessaire pour décider de la suspension temporaire des périphériques perdus et connectés au réseau.
Interval.avt que les périph.soient considérés comme suspendus (HTTP et SNMP)	Délai nécessaire pour décider de la suspension des périphériques perdus et connectés au réseau.
Périph. sur lesquels répéter recherche (HTTP et SNMP)	Sélectionnez le périphérique cible, sur le réseau, sur lequel répéter la recherche à partir de [Uniquement adr. IP obtent° auto (DHCP)] et [Adresses IP spécifiées et obtention auto (DHCP)].
Répéter méthode de recherche	Affiche la méthode de répétition de recherche lorsqu'un périphérique sur un réseau est perdu.

## Chang.heure MàJ firmw.périph.

Compte tenu de la différence de fuseau horaire ou de l'heure de début du travail, vous pouvez définir l'heure à laquelle la mise à jour du firmware du périphérique est réalisée par le segment de réseau. Pour afficher l'écran des paramètres, cliquez sur [Gestion de périph.] - [Chang.heure MàJ firmw.périph.]. Vous pouvez définir 255 segments au maximum.

Vous pouvez importer les informations sur les segments à partir d'un fichier CSV stocké sur votre ordinateur. Pour créer un fichier CSV, saisissez l'adresse réseau, le masque de sous-réseau, l'heure de changement et un commentaire, en séparant ces informations par une virgule.

**Définir l'intervalle de mise à jour du Firmware à distance entre les segments**  
Modifiez les paramètres puis cliquez sur [Appliquer].

**Décaler horaires**

Fichier CSV

1-10 / 256   Affich. éléments

Sélect.	Adresse	Masque sous-réseau	Décaler horaires	Commentaire
<input type="checkbox"/>	192.168.0.0	255.255.255.0	-12	myComment
<input type="checkbox"/>	192.168.1.0	255.255.255.0	-12	myComment
<input type="checkbox"/>	192.168.2.0	255.255.255.0	-12	myComment
<input type="checkbox"/>	192.168.3.0	255.255.255.0	-12	myComment
<input type="checkbox"/>			0	
<input type="checkbox"/>			0	
<input type="checkbox"/>			0	
<input type="checkbox"/>			0	
<input type="checkbox"/>			0	
<input type="checkbox"/>			0	

Élément	Descriptions
Fichier CSV	Spécifiez le fichier CSV à importer.
Parcourir (bouton)	Spécifiez l'emplacement du fichier CSV à importer.
Importer CSV	Lance l'importation du fichier CSV spécifié.

Élément	Descriptions
Plage	Définissez l'adresse réseau du segment pour lequel l'heure de mise à jour du firmware sera modifiée.
Masque sous-réseau	Définissez le masque de sous-réseau du segment pour lequel l'heure de mise à jour du firmware sera modifiée.
Décaler horaires	Définissez l'heure de décalage pour la mise à jour du firmware. Vous pouvez définir un décalage entre -12 et +12 heures, une heure à la fois.
Commentaire	Saisissez le commentaire relatif au périphérique. Vous pouvez saisir au maximum 61 caractères ASCII.
Tout sélectionner	Sélectionne tous les éléments de la liste.
Tout désélectionner	Désélectionne tous les éléments sélectionnés dans la liste.
Supprimer (bouton)	Supprime le segment spécifié par la zone "Sélect."

## MàJ firmware périph.

Vous pouvez mettre à jour le firmware du périphérique et afficher le planning de mise à jour. Pour afficher l'écran des paramètres, cliquez sur [Gestion de périph.] - [MàJ firmware périph.].

Lorsque l'administrateur reçoit un e-mail <<<Remote Communication Gate A>>> [[[ Avertissement : Mettre à jour firmware périphérique ]]] et qu'il clique sur un lien d'URL, RC Gate Monitor démarre, et cet écran s'affiche juste après la connexion.

### Mettre à jour firmware périphérique

Pour mettre à jour les firmwares du périphérique, cliquez sur [Mettre à jour].

- Mise à jour admissible à partir de 13/10/2008 02:15
- Heure d'interdiction de mise à jour 23:00 – 17:20
- Période d'admissibilité de la mise à jour 5
- URL pour télécharger des firmwares http://XXXXXXXXXXXXX80/device/test.ru
- Message

---

**Liste périph. à mettre à j.**

1-3 / 3
Affich. éléments
10

ID de l'appareil	Date/Heure	Résultat
DUMMY-DEVICE XXXXA	13/10/2008 02:15	Terminé
DUMMY-DEVICE XXXXB	13/10/2008 02:17	Inachevé
DUMMY-DEVICE XXXXD	13/10/2008 02:25	Inachevé

5

Élément	Descriptions
Mise à jour (bouton)	<p>Exécute la mise à jour du firmware.</p> <p>Le bouton ne s'affiche pas s'il n'existe pas de planning de mise à jour, si la mise à jour planifiée est en cours d'exécution, ou avant la planification de la mise à jour.</p>
Liste périph. à mettre à j. (bouton)	<p>Affiche les éléments suivants :</p> <ul style="list-style-type: none"> <li>ID du périphérique pouvant être mis à jour</li> <li>État de la mise à jour (préparation de la mise à jour/ préparation terminée)</li> <li>Heure de la mise à jour (heure où la mise à jour est terminée)</li> <li>Résultat de la mise à jour</li> </ul> <p>Le bouton ne s'affiche pas s'il n'existe pas de planning de mise à jour.</p>
Mise à jour admissible à partir de	Date et heure auxquelles le périphérique pourra être mis à jour.

Élément	Descriptions
Heure d'interdiction de mise à jour	Période pendant laquelle la mise à jour du firmware sera interdite.
Période d'admissibilité de la mise à jour	Période pendant laquelle le firmware peut être mis à jour, à partir du premier jour où cette mise à jour est possible. Si la mise à jour n'est pas exécutée dans cette période, le système considère que la mise à jour a échoué.
URL pour télécharger des firmwares	Emplacement à partir duquel le firmware est téléchargé.
Message	Le message depuis le Serveur de communication.

## Rapport de MàJ firmw. périph.

5

Vous pouvez consulter le résultat de la mise à jour précédente du firmware du périphérique. Pour afficher l'écran, cliquez sur [Gestion de périph.] - [Rapport de MàJ firmw. périph.].

**Rapport de MàJ firmw. périph.**  
Vérifier les détails de mise à jour.

- Mise à jour admissible à partir de 10/10/2008 08:00
- Heure d'interdiction de mise à jour 7:00 - 23:00
- Période d'admissibilité de la mise à jour 5day(s)
- URL pour télécharger des firmwares http://XXXXXXXXXXXXXXXXX/device/test.ru
- Message

---

**Liste périph. à mettre à j.**

1-3 / 3 Affich. éléments 10

ID de l'appareil	Date/Heure	Résultat
DUMY-DEVICE XXXXA	10/10/2008 23:05	Terminé
DUMY-DEVICE XXXXB	10/10/2008 23:17	Terminé
DUMY-DEVICE XXXXC	10/10/2008 23:25	Terminé

Élément	Descriptions
Mise à jour admissible à partir de	Date à partir de laquelle le firmware peut être mis à jour.
Heure d'interdiction de mise à jour	Période pendant laquelle la mise à jour du firmware sera interdite.
Période d'admissibilité de la mise à jour	Période pendant laquelle le firmware peut être mis à jour.
URL pour télécharger des firmwares	Emplacement à partir duquel le firmware est téléchargé.
Message	Le message depuis le Serveur de communication.

## Appel test S.A.V.

5

Vous pouvez tester la connexion entre la RC Gate et le Serveur de communication. Pour afficher l'écran, cliquez sur [Maintenance] - [Appel test S.A.V.].

### ★ Important

- N'exécutez [Appel test S.A.V.] que si votre service d'assistance vous y invite.

Élément	Descriptions
Départ (bouton)	Permet de démarrer un appel de test au Serveur de communication.

Élément	Descriptions
Journal	Affiche le message d'état du Serveur de communication donnant les résultats de l'appel de test.

**Remarque**

- Le résultat d'un [Appel test S.A.V.] (le contenu du [Journal]) n'est pas envoyé au Serveur de communication. Ce test de communication ne concerne que la RC Gate.

## Appel demande de vérification du périphérique

Vous pouvez tester la connexion entre la RC Gate et le Serveur de communication. Le résultat est envoyé au Serveur de communication. Pour afficher l'écran des paramètres, cliquez sur [Maintenance] - [Appel dem.vérif.périph].

**Important**

- Ne cliquez sur [Départ] que si votre service d'assistance vous y invite.
- Lorsque vous effectuez un appel de test en cliquant sur [Départ], l'état de la RC Gate est envoyé au Serveur de communication.

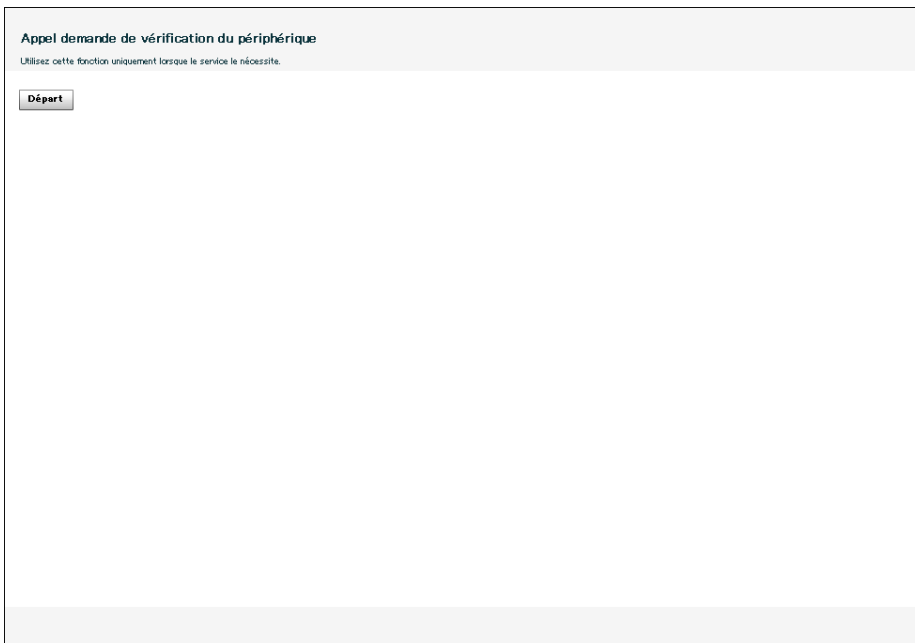

Élément	Descriptions
Départ (bouton)	Permet de démarrer un appel de test au Serveur de communication.

## Paramètre de fonction étendu

Vous pouvez augmenter le nombre de périphériques pouvant être enregistrés et le porter de 100 à 1000. Pour afficher l'écran des paramètres, cliquez sur [Maintenance] - [Paramètre de fonction étendu]. Cet élément est affiché lorsque des modules de mémoire et de stockage supplémentaires ont été installés.

**Paramètre de fonction étendu**  
Sélectionner [Utiliser] ou [Ne pas utiliser]. Une fois [Ne pas utiliser] sélectionné, le paramètre ne peut pas être modifié en [Utiliser].

Étendre le nombre de périphériques gérés
  Ne pas utiliser
  Utiliser

Élément	Descriptions
Étendre le nombre de périphériques gérés	Indiquez si le nombre de périphériques pouvant être enregistrés doit être augmenté. Pour augmenter le nombre, choisissez [Utiliser] et redémarrez la RC Gate. Lorsque vous avez choisi [Utiliser], il n'est plus possible de réactiver le réglage [Ne pas utiliser]. Pour réactiver le paramètre [Ne pas utiliser], contactez votre service d'assistance.



## Redémarrer RC Gate

Vous pouvez redémarrer la RC Gate pendant son fonctionnement. Pour afficher l'écran, cliquez sur [Maintenance] - [Redémarrer RC Gate].

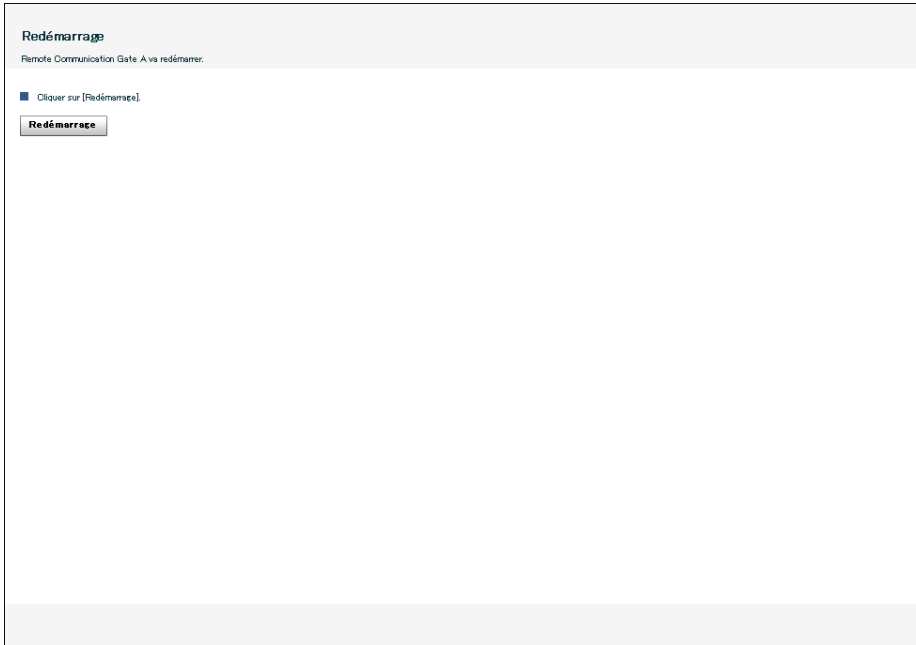

5

Élément	Descriptions
Redémarrage (bouton)	Redémarre la RC Gate. Cette opération prend quelques minutes. Avant de recommencer à utiliser le système, vérifiez que la LED verte de la RC Gate est bien allumée.

## Arrêter la RC Gate

Cette section explique les détails de l'arrêt de la RC Gate. Pour afficher l'écran, cliquez sur [Maintenance] - [Arrêter la RC Gate].

### ★ Important

- Si la prise secteur est débranchée avant l'arrêt de la RC Gate, les données en mémoire/stockées sur l'appareil seront endommagées. Dans un tel cas, les journaux les plus récents, couvrant au maximum une heure, seront perdus. Veillez donc à toujours éteindre la RC Gate avant de débrancher la prise secteur.

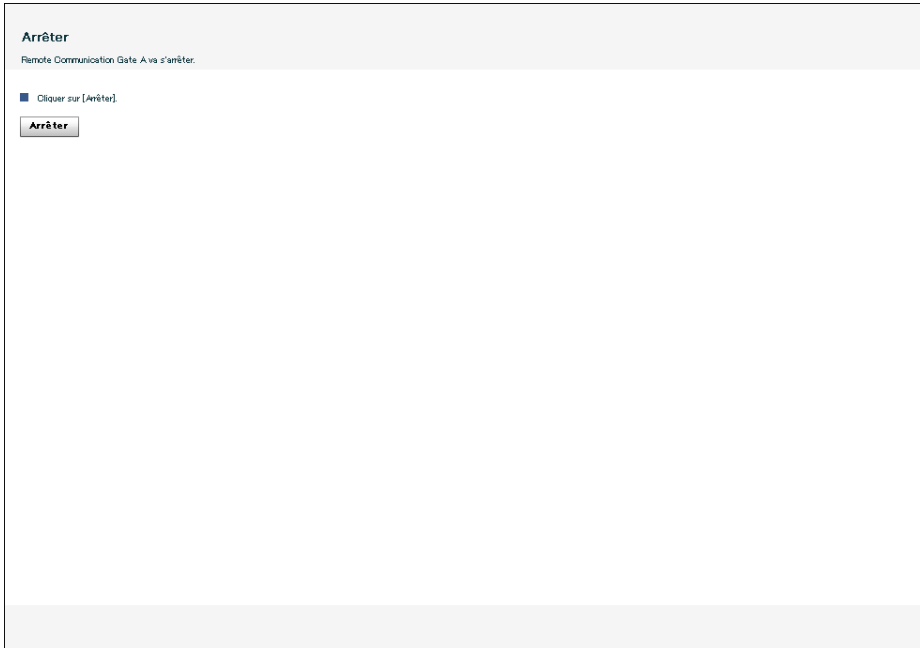

Élément	Descriptions
Arrêter (bouton)	Arrête la RC Gate.
Arrêter (boîte de dialogue)	S'affiche lorsque vous cliquez sur le bouton [Arrêter]. Cliquez sur [OK] pour lancer la procédure d'arrêt. L'écran [Arrêt de la RC Gate...] s'affiche. Avant d'éteindre la RC Gate, assurez-vous que la LED orange a cessé de clignoter et que les LED verte et orange sont allumées.

**↓ Remarque**

- Vous pouvez éteindre la RC Gate au moyen du bouton de mise hors tension situé sur la face avant de l'appareil. Pour l'éteindre, maintenez ce bouton enfoncé pendant au moins cinq secondes.

## Appel S.A.V.

Cet écran vous permet de consulter les codes d'erreur et d'autres informations. Pour afficher l'écran, cliquez sur [Maintenance] - [Appel S.A.V.]. En outre, cet écran s'affiche automatiquement si une erreur survient pendant l'utilisation de la fonction [Configuration de la RC Gate]. Lorsqu'un message d'erreur s'affiche pendant l'utilisation de RC Gate Monitor, cliquez sur [Précédent] pour afficher cet écran.

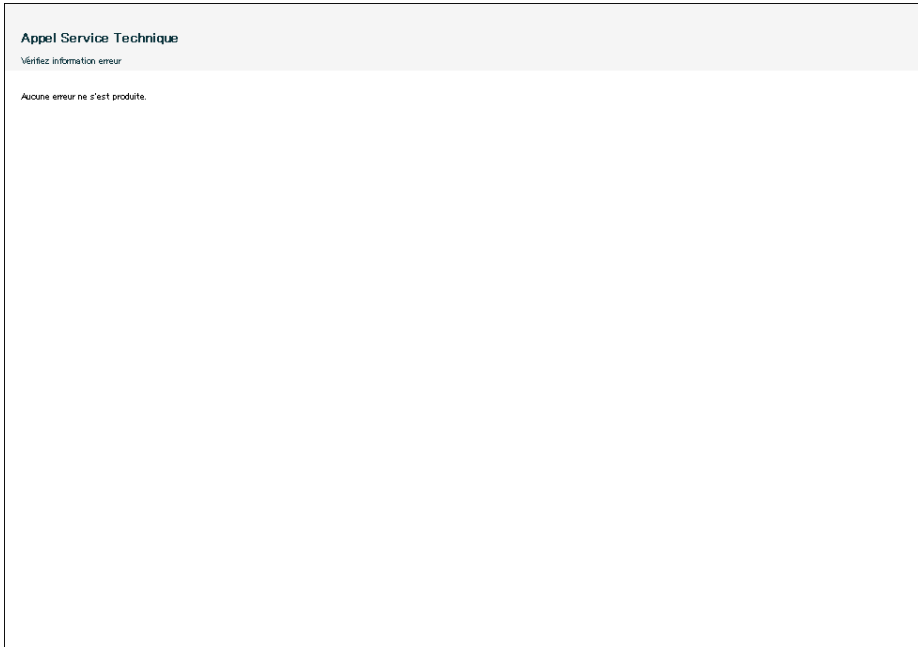

Élément	Descriptions
(L'état de la RC Gate).	Si l'erreur s'est produite dans la RC Gate, le message "Des erreurs se sont produites." est affiché. En mode de fonctionnement normal, le message "Aucune erreur ne s'est produite." est affiché, et les éléments ci-dessous ne sont pas visibles.
Code SC	Codes d'erreur pour la RC Gate.
Code détail	Type d'appel de service par code.
Occurrence date/heure	Date et heure auxquelles l'erreur s'est produite.
Notification serveur de communication	L'état de la notification au Serveur de communication : <ul style="list-style-type: none"> <li>• Pas nécessaire</li> <li>• Notification en cours</li> <li>• Notification effectuée</li> <li>• Échec</li> </ul>
Service dépôt	Votre service d'assistance.
Contact avec service dépôt	Numéro de téléphone du dépôt de service.

**Remarque**

- Si une erreur se produit, voir P. 121 "Dépannage".

## Etat du système

Vous pouvez vérifier l'état du système de la RC Gate. Pour afficher l'écran, cliquez sur [Maintenance] - [Etat du système]. L'e-mail de suspension de la connexion est envoyé à l'administrateur lorsque la RC Gate est suspendue. Cliquez sur l'hyperlien d'URL dans l'e-mail envoyé à l'administrateur du périphérique. La page de connexion à RC Gate Monitor s'affiche, suivie immédiatement par cet écran.

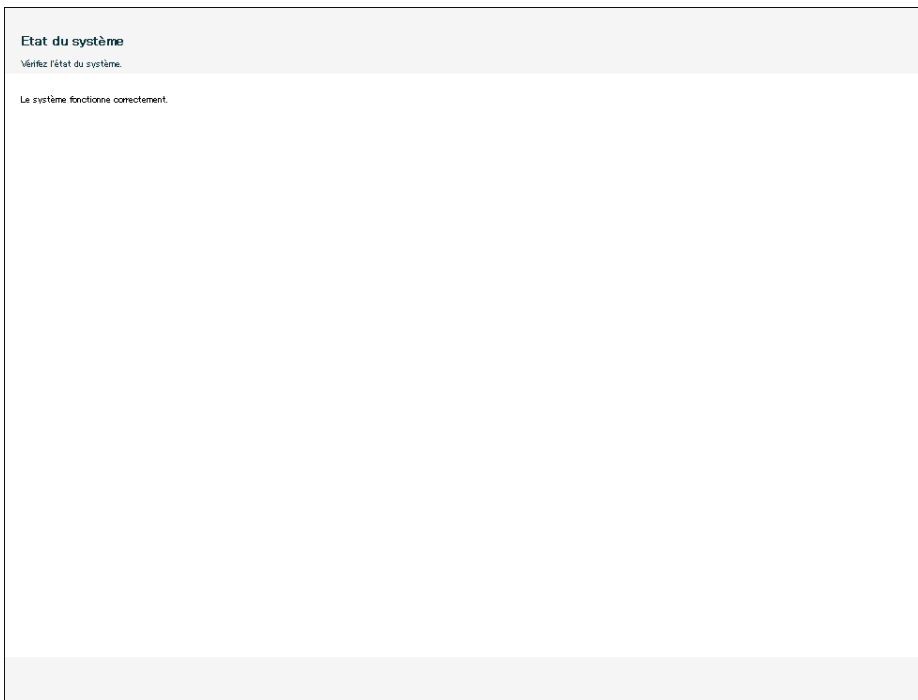

5

Élément	Descriptions
(État de la RC Gate).	Indique si la RC Gate fonctionne ou est suspendue. Si la RC Gate fonctionne normalement, les éléments ci-dessous ne sont pas affichés.
Raison	Principale cause de la suspension et de l'action.
Date/Heure de suspension	Date et heure auxquelles la suspension s'est produite.

**Remarque**

- Lorsque le système a suspendu son fonctionnement, vérifiez les points suivants :

- Les paramètres de proxy, comme le mot de passe, ont-ils été modifiés ?
- Le câble Ethernet de la RC Gate n'a-t-il pas été retiré ?
- Les périphériques réseau, comme un concentrateur, ne sont-ils pas éteints ?
- Si aucun problème n'est constaté, contactez votre service d'assistance.

## Para. du compte utilisateur

Vous pouvez consulter la liste des comptes d'utilisateur pouvant accéder à l'interface utilisateur Web de la RC Gate. Pour afficher l'écran, cliquez sur [Sécurité] - [Para. du compte utilisateur].

**Paramètres du compte utilisateur**  
Définir les informations du compte utilisateur.

**Administrateur**

Nom utilisateur	Commentaire
Administrateur	explication

---

**Utilisateur général**

Séle	Nom utilisateur	Commentaire
<input type="checkbox"/>	userA	explication
<input type="checkbox"/>	userB	explication
<input type="checkbox"/>	userD	explication

---

5

### Administrateur

Élément	Descriptions
Nom de l'utilisateur	Cliquez sur le nom utilisateur pour modifier le mot de passe de l'administrateur.
Commentaire	Commentaires au sujet de l'utilisateur.

## Utilisateur général

Élément	Descriptions
Nom de l'utilisateur	Cliquez sur le nom utilisateur pour modifier le mot de passe de l'utilisateur.
Commentaire	Commentaires au sujet de l'utilisateur.
Supprimer (bouton)	Permet de supprimer le nom d'utilisateur pour la connexion d'un utilisateur général.
Ajouter (bouton)	Affiche l'écran "Ajouter utilisateur général". Vous pouvez enregistrer 10 utilisateurs au maximum.

## 5

## Mot de passe

Vous pouvez modifier le mot de passe de connexion à RC Gate Monitor. Pour afficher l'écran des paramètres, cliquez sur [Sécurité] - [Para. du compte utilisateur] - [Modifier mot de passe], puis cliquez sur le nom utilisateur applicable.

**Modifier les informations de l'administrateur**  
Saisir le contenu des informations de compte utilisateur à modifier.

■ Mot de passe actuel

■ Nouveau mot de passe

■ Confirmer mot de passe

### ★ Important

- N'utilisez jamais le mot de passe par défaut. Saisissez un nouveau mot de passe (8 à 13 caractères ASCII).

- Vous pouvez employer les caractères ASCII suivants : espace ! " # \$ % & ' ( ) \* + , - . / 0 1 2 3 4 5 6 7 8 9 : ; < = > ? @ A B C D E F G H I J K L M N O P Q R S T U V W X Y Z [ \ ] ^ \_ ` a b c d e f g h i j k l m n o p q r s t u v w x y z
- Modifiez les mots de passe de l'administrateur et des utilisateurs généraux tous les six mois.
- Évitez d'utiliser des mots ou des expressions populaires, ainsi que des répétitions de caractères faciles à deviner.
- Ne notez pas les mots de passe à un endroit où on pourrait les voir.

**↓ Remarque**

- Les nouveaux mots de passe deviennent valides à la connexion suivante.

Élément	Descriptions
Mot de passe actuel	Saisissez le mot de passe actuel.
Nouveau mot de passe	Saisissez le nouveau mot de passe.
Confirmer mot de passe	Saisissez une fois de plus le nouveau mot de passe afin de vous assurer qu'il est correct.

## Permissions

Vous pouvez autoriser ou refuser l'accès de service par le technicien du client et les mises à jour de firmware à partir du Serveur de communication. Pour afficher l'écran, cliquez sur [Sécurité] - [Permissions].

**★ Important**

- Vous pouvez autoriser ou refuser au technicien du client l'accès à la RC Gate à des fins d'inspection et de réparation. Si vous choisissez [Ne pas permettre], l'accès est interdit au technicien du client jusqu'à ce que l'administrateur règle [Permettre l'accès par service] sur [Permettre]. Si vous interdisez l'accès de service, il peut s'avérer impossible de procéder correctement à des opérations d'entretien sur la RC Gate. Pour une activité d'entretien, demandez l'intervention d'un technicien spécialisé du client.

**Permissions**  
Définissez les permissions pour accéder à la Remote Communication Gate.

Permettre l'accès par service  Permettre  Ne pas permettre

Élément	Descriptions
Permettre l'accès par service	Choisissez [Ne pas permettre] pour refuser l'accès de service à la RC Gate. Choisissez [Permettre] pour autoriser l'accès de service.

### Authentificat° pour récupérat° du compte par util.

Ces informations de compte peuvent être obtenues et traitées par utilisateur pour les périphériques spécifiés par le serveur de communication. Pour afficher l'écran, cliquez sur [Sécurité] - [Authentificat° pour récupérat° du compte par util.]. Cet élément est affiché après l'installation de la mémoire en option.



**Authentificat° pour récupérat° du compte par util.**  
 Modifiez les paramètres puis cliquez sur [Appliquer].

**Authentificat° pour récupérat° du compte par util. à partir d'un périphérique HTTPS (REST)**

■ Nom utilisateur

■ Mot de passe d'authentification

■ Utilisation du certificat  Ne pas utiliser  Utiliser

■ Certificat

---

**Authentificat° pour récupérat° du compte par util. à partir d'un périphérique HTTPS (SOAP)**

■ Nom utilisateur

■ Mot de passe d'authentification

■ Utilisation du certificat  Ne pas utiliser  Utiliser

■ Certificat

■ Test de récupération

**Authentificat° pour récupérat° du compte par util. à partir d'un périphérique HTTPS (REST)**

Élément	Descriptions
Nom de l'utilisateur	Nom utilisateur pour l'authentification.
Mot de passe d'authentification	Mot de passe pour l'authentification.
Utilisation du certificat	Spécifiez si vous souhaitez utiliser le certificat pour l'authentification.
Certificat	Sélectionnez le certificat en saisissant le chemin ou en cliquant sur [Parcourir].

**Authentificat° pour récupérat° du compte par util. à partir d'un périphérique HTTPS (SOAP)**

Élément	Descriptions
Nom de l'utilisateur	Nom utilisateur pour l'authentification.
Mot de passe d'authentification	Mot de passe pour l'authentification.
Utilisation du certificat	Spécifiez si vous souhaitez utiliser le certificat pour l'authentification.

Élément	Descriptions
Certificat	Sélectionnez le certificat en saisissant le chemin ou en cliquant sur [Parcourir].
Test de récupération	Cliquez sur [Confirmation] pour afficher l'écran de test de récupération.

### Test de récupération pour compteur par utilisateur

Permet de vérifier s'il est possible d'obtenir les informations de compteur par utilisateur. Pour afficher l'écran, cliquez sur [Sécurité] - [Authentificat° pour récupérat° du compteur par util.] - [Confirmation].

5

**Test de récupération pour compteur par utilisateur**

Saisir l'adresse IP, puis cliquer sur [Départ].

- Adresse IP
- Résultat de test
- Test de récupération

Élément	Descriptions
Adresse IP	Saisissez l'adresse IP d'un périphérique pour vérifier s'il est possible d'obtenir les informations de compteur par utilisateur pour ce périphérique.
Résultat de test	Résultat du test de récupération.
Test de récupération	Cliquez sur [Départ] pour démarrer le test de récupération.

## Limitation du service @Remote

Vous pouvez suspendre la fonction du service @Remote. Pour afficher l'écran des réglages, cliquez sur [Sécurité] - [Limitation du service @Remote].

### ★ Important

- Pour recevoir les mises à jour les plus récentes du firmware de la RC Gate à partir du Serveur de communication, réglez [Permettre l'accès par service] sur [Permettre]. Pour utiliser la version par défaut, choisissez [Ne pas permettre].

**Restreindre les fonctions du service @Remote**

**Fonctions du service @Remote**

■ Fonctions du service @Remote  Ne pas restreindre  Restreindre

---

**Requêtes du serveur de communication**

■ Mise à jour du firmware système par le serveur de communication  Permettre  Ne pas permettre

■ M&J du firmware périph. par le serveur de communication  Permettre  Ne pas permettre

■ Paramètres détection auto par le serveur de communication  Permettre  Ne pas permettre

**Appliquer** **Rétablir**

5

### Fonctions du service @Remote

Élément	Descriptions
Fonctions du service @Remote	Si vous choisissez [Restreindre], la communication entre le Serveur de communication et les périphériques sera restreinte.

**Requêtes du serveur de communication**

Élément	Descriptions
Mise à jour du firmware système par le serveur de communication	Indiquez si la mise à jour du firmware système par le Serveur de communication doit être autorisée ou non.
MàJ du firmware périph. par le serveur de communication	Indiquez si la mise à jour du firmware du périphérique par le Serveur de communication doit être autorisée ou non.
Paramètres détection auto par le serveur de communication	Indiquez si le Serveur de communication est autorisé à utiliser la fonction Détection auto.

**Journal sécurité**

5

Le journal de sécurité contient une liste d'événements associés à la sécurité, comme les connexions, les déconnexions et les modifications du système. Pour afficher le journal de sécurité, cliquez sur [Sécurité] - [Journal sécurité].

Cliquez sur [Actualiser] pour obtenir le journal le plus récent.

**★ Important**

- Dans les conditions de fonctionnement suivantes, environ 28 entrées de journal sont générées chaque jour. Comme le nombre minimal d'entrées dans le journal de sécurité est fixé à 5 824, près de 208 jours peuvent être consignés dans ce journal (5 824 divisé par 28 = 208).
  - L'administrateur et les utilisateurs généraux se connectent et déconnectent chacun une fois par jour.
  - La relève des périphériques est effectuée toutes les heures.
- Il est conseillé de consulter le journal de sécurité au moins une fois tous les 104 jours (soit environ 15 semaines) pour vous assurer que ses entrées ne soient pas écrasées avant que vous n'ayez eu le temps de les lire. Consultez le journal de sécurité plus fréquemment si la fréquence d'utilisation est plus importante que celle indiquée ci-dessus.
- Si le nombre d'entrées du journal de sécurité est supérieur à la valeur maximale, les nouvelles entrées écraseront les plus anciennes, que le journal ait ou non été consulté.

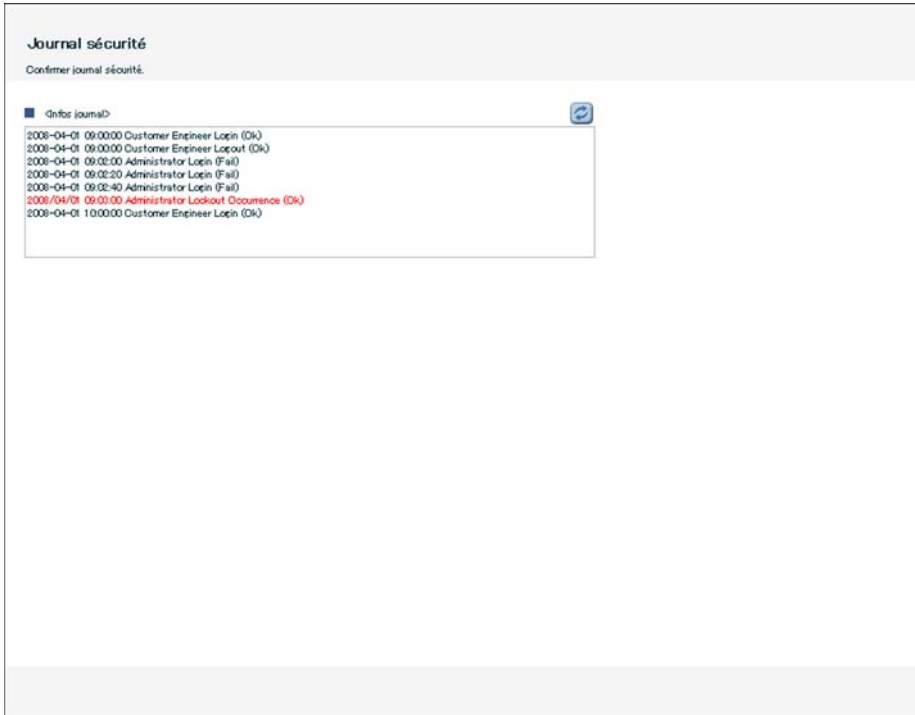

Le tableau suivant explique les informations qui sont affichées pour chaque entrée dans le journal de sécurité.

Élément	Descriptions
Date et heure	La date et l'heure (en format UTC, temps universel coordonné) auxquelles l'entrée du journal a été consignée. Le format est le suivant : y-m-d H:M:S y : année, m : mois, d : jour, H : heure, M : minute, S : seconde
Utilisateur	Le type d'utilisateur qui a accédé à la RC Gate. <ul style="list-style-type: none"> <li>• Centre : "Communication Server"</li> <li>• Système : "System"<sup>1</sup></li> <li>• Technicien du client : "Customer Engineer"</li> <li>• Administrateur de la RC Gate : "Administrator"</li> <li>• Utilisateur général : "User (*****)"<sup>2</sup></li> </ul>

Élément	Descriptions
Contenu d'accès	<p>L'événement qui a provoqué l'écriture au journal.</p> <ul style="list-style-type: none"> <li>• Mise sous tension (démarrage) : "Logging Start"</li> <li>• Mise hors tension (arrêt, redémarrage) : "Logging End"</li> <li>• Lecture du journal système : "Get SystemLog"<sup>3</sup></li> <li>• Lecture du journal de communication : "Get CommunicationLog"<sup>3</sup></li> <li>• Lecture du journal de sécurité : "Get SecurityLog"</li> <li>• Connexion : "Login"</li> <li>• Déconnexion : "Logout"</li> <li>• Occurrence de verrouillage : "Lockout Occurrence"</li> <li>• Informations de compte CE modifiées : "Changes to CE Account"</li> <li>• Informations de compte d'administrateur modifiées : "Changes to ADMIN Account"</li> <li>• Informations de compte utilisateur général modifiées : "Changes to USER (***** ) Account"<sup>2</sup></li> <li>• Compte d'utilisateur général ajouté : "Add USER (***** ) Account"<sup>2</sup></li> <li>• Compte d'utilisateur général supprimé : "Delete USER (***** ) Account"<sup>2</sup></li> <li>• Heure système modifiée : "Adjust Clock"</li> <li>• Firmware du système mis à jour : "System Firmware Update"</li> <li>• Une erreur de communication SSL s'est produite : "SSL Communication"</li> <li>• Informations de certificat du périphérique mises à jour : "Device Certificate Update"</li> <li>• Informations de certification mises à jour : "System Certificate Update"</li> <li>• Exécution de l'autodiagnostic : "Self Check"</li> <li>• Firmware du système vérifié : "System Firmware Check"</li> </ul>
Résultat d'accès	<ul style="list-style-type: none"> <li>• L'opération a réussi : "(Ok)"</li> <li>• L'opération a échoué : "(Fail)"</li> </ul>

Élément	Descriptions
Séparateur d'éléments	(espace blanc)
Séparateur d'éléments	":" (deux points)
Séparateur d'enregistrements	"\n" (saut de ligne)

- 1 "System" représente la RC Gate proprement dite.
- 2 "\*\*\*\*\*" correspond aux 13 premiers caractères du nom de compte de l'utilisateur.
- 3 L'administrateur ne peut pas consulter les journaux du système et de communication. Ils sont utilisés à des fins de maintenance.





# 6. Annexe

## Messages sur l'écran LCD

Le tableau suivant présente les messages qui s'afficheront sur l'écran LCD.

### Première ligne

Message	Description
Warming Up	Le processus d'amorçage du système est en cours d'exécution.
Pre-shpmt Status	Le périphérique n'a pas terminé l'examen pré-livraison.
Not Set Up	L'enregistrement du service @Remote n'a pas été effectué.
Normale	L'enregistrement du service @Remote a été effectué et la RC Gate fonctionne normalement.
Off-line	La communication avec le Serveur de communication a été suspendue.
Erreur	Une erreur système est survenue.
Call Service Rep	Une erreur s'est produite et les tentatives de redémarrage spécifiées ont échoué.
Not in Service	Le service @Remote a été limité en raison de l'option Limitation du service @Remote .
Reboot	Le processus de redémarrage du système est en cours d'exécution.
Shutdown	Le processus d'arrêt du système est en cours d'exécution.

### Deuxième ligne

Message	Description
SC:	Une erreur système s'est produite, ou le système s'est arrêté en raison d'une situation anormale. Le code d'état d'erreur est affiché sous la forme de nombres de 6 chiffres maximum.
Cable Disconnect	Le câble a été débranché.
802 Server Error	La connexion au serveur d'authentification a échoué.

Message	Description
802 Auth.Failure	L'authentification a échoué.
DHCPServerError	Le réglage DHCP est activé, mais l'obtention d'une adresse IP a échoué.
-----	Aucun message à afficher.
Adresse IP du port LAN	L'adresse IP du port LAN est affichée, sauf si l'un des messages ci-dessus est affiché.

# Dépannage

## Lorsque des messages d'erreur sont affichés.

Message	Cause et action
Certains éléments n'ont pas été sélectionnés. Cliquez sur [Précédent] pour revenir à l'écran précédent, puis sélectionnez les éléments.	Vous avez cliqué sur [Suivant] sans cliquer sur "Sélectionner" dans les résultats de la recherche affichés dans l'"Assistant d'enregistrement périphérique". Cliquez sur [Précédent] pour revenir à l'écran précédent, puis cochez "Sélectionner" en regard des périphériques à enregistrer.
Erreurs internes Des erreurs système se sont produites. Appelez le S.A.V pour la marche à suivre. (code d'erreur à 4 chiffres)	Une erreur s'est produite dans le système. Communiquez le code d'erreur à votre service d'assistance.
Traitement incomplet car ligne occupée. Réessayez + tard. Si cette erreur se reproduit, appelez le S.A.V.	Une erreur (par exemple erreur de base de données ou défaillance d'un programme) s'est produite sur le Serveur de communication. Si le Serveur de communication ne se remet pas à fonctionner normalement après un certain délai, contactez le service d'assistance.
Vérifiez N° requête. Si des erreurs se produisent, appelez le S.A.V pour la marche à suivre.	Si cette erreur se produit alors que vous avez saisi le numéro de demande correct, elle peut être due à une mauvaise correspondance avec les informations enregistrées sur le Serveur de communication. Contactez le SAV. <ul style="list-style-type: none"> <li>• Vous avez indiqué un périphérique qui est déjà enregistré, ou un périphérique qui n'a pas été enregistré auprès du centre RS.</li> <li>• Vous tentez d'enregistrer un périphérique sous la forme d'un groupe différent.</li> </ul>
Accès invalide. Connectez-vous à nouveau.	En dehors des cas d'accès non valide, cette erreur se produit lorsque vous ouvrez plusieurs fenêtres dans un navigateur Web, que vous définissez des réglages dans l'une et que vous lancez une demande dans une autre. N'ouvrez pas plusieurs fenêtres dans un navigateur Web.

Message	Cause et action
Absence des droits pour cette fonction. Contacter l'administrateur de la Remote Communication Gate pour vérifier les paramètres.	L'accès va être interdit pendant une minute, car trois échecs de connexion se sont produits dans un délai de cinq minutes. Attendez une minute et l'accès sera automatiquement rétabli.

## Si les problèmes décrits dans les messages d'erreur persistent

Contactez le SAV si les problèmes décrits dans les messages d'erreur persistent.

## En cas de déménagement du bureau ou des périphériques

L'enregistrement auprès du Serveur de communication est requis dans les situations suivantes. Contactez le service d'assistance.

- Lorsque votre bureau déménage (déplacement de la RC Gate).
- Lorsque des périphériques gérés sont déplacés (sauf Détection auto).
- Lorsque des périphériques gérés sont nouvellement connectés (sauf Détection auto).
- Lorsque des périphériques gérés sont supprimés (sauf Détection auto).

## Pour renvoyer la RC Gate

Si vous n'avez plus besoin de la RC Gate, contactez le SAV. Ce service se chargera de son enlèvement et, à des fins de sécurité, il effacera toutes les informations qui y sont stockées.

## Codes d'erreur

Code	Message
0001	Connexion au réseau impossible. Vérifier la connexion du câble LAN.
0002	Connexion au réseau impossible. Si DHCP a été activé, vérifier les paramètres réseau. Si cette erreur se reproduit, appeler le S.A.V.
0003	Authentification d'IEEE802.1x impossible. Vérifier avec l'administrateur réseau. Si cette erreur se reproduit, appelez le S.A.V.
0004	Authentification d'IEEE802.1x impossible. Vérifier les paramètres d'authentification de IEEE802.1x. Si cette erreur se reproduit, appelez le S.A.V.

Code	Message
0005	Connexion au réseau impossible. Vérifier DNS dans les paramètres réseau. Si cette erreur se reproduit, appeler le S.A.V.
0006	Connexion au réseau impossible. Vérifier le nom de serveur proxy et le numéro de port.
0007	Connexion au réseau impossible. Vérifier nom utilisateur, mot de passe ou nom de domaine du proxy.
1001	Connexion au serveur de communication impossible. Si cette erreur se reproduit, appelez le S.A.V.
1002	Connexion au serveur de communication impossible. Si cette erreur se reproduit, appelez le S.A.V.
1003	Connexion au serveur de communication impossible. Si cette erreur se reproduit, appelez le S.A.V.
1004	Communication avec le réseau impossible. Appeler le SAV.
1005	Communication avec le réseau impossible. Appeler le SAV.

## Paramètres par défaut

Élément	Valeur par défaut	Remarques
Autorisation d'envoi d'adresse IP	Autoriser (par défaut)	
DHCP	Désactiver	
Masque sous-réseau	255.255.255.0	Voir les écrans de configuration du réseau.
Vitesse Ethernet	Sélection automatique	
Serveur proxy	Désactiver	
Port proxy	8080	
Adresse e-mail RC Gate (pour expéditeur)	rc_gate	
Nombre de tentatives d'envoi d'e-mail	3 fois	

Élément	Valeur par défaut	Remarques
Intervalle entre tentatives d'envoi d'e-mail	15 secondes	
Port serveur SMTP	25	
AUTH_SMTP	Désactiver	
POP avant SMTP	Désactiver	
Port serveur POP	110	
Autoriser accès par service	Autoriser	
Autoriser la mise à jour du firmware depuis le Serveur de communication	Autoriser	
Plage de recherche d'adresses IP	0.0.0.0 à 0.0.0.0	En cas d'utilisation de l'"Assistant paramétrage détection auto" et de l'"Assistant enregistrement périphérique".
Nom de communauté SNMP	public	En cas d'utilisation de l'"Assistant paramétrage détection auto" et de l'"Assistant enregistrement périphérique".
Éléments affichés	10 adresses	En cas d'utilisation de l'"Assistant paramétrage détection auto" et de l'"Assistant enregistrement périphérique".

**↓ Remarque**

- Les paramètres de langue d'affichage et de fuseau horaire par défaut varient selon l'endroit où la RC Gate est utilisée.

## Caractéristiques de l'unité principale

Élément	Descriptions	
Type	Type de boîtier	
Interface	Interface Ethernet × 2 (10BASE-T ou 100BASE-TX)	
Options	<ul style="list-style-type: none"> <li>• Mémoire Remote Communication Gate 1000</li> <li>• Stockage Remote Communication Gate 1000</li> </ul>	
Voyant	LED	2 (état d'erreur, alimentation)
	Affichage	LCD (16 chiffres × 2 lignes)
Protocoles	TCP/IP, SNMP, HTTP, SOAP, SMTP, DHCP	
Gestion des périphériques	Périphériques multifonctions numériques, copieurs et imprimantes compatibles avec le service	
Nombre maximal de périphériques pris en charge	<ul style="list-style-type: none"> <li>• Périphériques contrôlés enregistrés auprès du Serveur de communication 100 périphériques (1 000 si les modules de mémoire et de stockage en option ont été installés)</li> <li>• Détection auto 1 000 périphériques (dont ceux enregistrés auprès du Serveur de communication sur le réseau)</li> </ul>	
Environnement	10 - 32 °C (50 - 89,6 °F), 15 - 80% HR	
Alimentation	<ul style="list-style-type: none"> <li>• En dehors de l'Amérique du Nord : 220-240 V ca, 50/60 Hz, 2,5 A ou plus</li> <li>• En Amérique du Nord : 120 V ca, 60 Hz, 3,0 A ou plus</li> </ul>	
Consommation électrique	20 W ou moins	
Dimensions	Largeur 253 mm (10") / Profondeur 160 mm (6,3") / Hauteur 48 mm (1,9")	
Poids	800 g (1,8 lb.)	

## Informations sur les logiciels installés

Les logiciels suivants sont fournis avec cet équipement :

- WPASupplicant
- OpenSSL
- busybox
- dosfstools
- glibc
- knopflerfish
- corelib
- as3crypto
- as3httpclientlib
- SNMP4J
- kxml2
- Apache commons
- kSOAP2
- linux-kernel

6

Vous pouvez consulter des informations sur les licences et le copyright de chaque logiciel en cliquant sur [Informations licence et Copyright] sur la page de connexion.



# INDEX

## A

Accès à une adresse IP interdite	
Assistant enregistrement périphérique.....	43, 49, 55
Assistant paramétrage détection auto.....	31, 35
Administrateur.....	16
Adresse IP	
Détection auto.....	28
Fichier CSV.....	37, 58
Recherche.....	40
Adresses IP à accès interdit	
Fichier CSV.....	38, 60
Appel demande de vérification du périphérique....	
.....	101
Appel S.A.V.....	18, 104
Appel test S.A.V.....	100
Arrêter.....	103
Arrière.....	13
Assistant d'enregistrement à @Remote.....	17, 23, 24
Assistant d'installation.....	16
Assistant enregistrement périphérique.....	17, 39, 40, 46, 52
Assistant paramétrage détection auto.....	17, 27, 28, 32
Authentificat° pour récupérat° du compteur par util.	
.....	110
Avant.....	12

## B

Bouton d'arrêt.....	12
---------------------	----

## C

Caractéristiques.....	125
Chang.heure MàJ firmw.périph.....	17, 96
Codes d'erreur.....	122
Compteur du périph.enregistré.....	18, 92

## D

Dépannage.....	121
Détails.....	17
Détails (périphérique).....	87
Détection auto.....	27
Paramètres de base.....	80
Paramètres du protocole.....	81

## E

E-mail	
Paramètres.....	74
Test.....	77
Écran (LCD).....	13
Écran LCD.....	13
Enregistrement	
Périphériques.....	39
RC Gate.....	23
Etat du système.....	106

## F

Fichier CSV.....	37, 58
Accès à une adresse IP interdite.....	31, 36
Détection auto.....	30, 35
Enregistrement de périphérique.....	44, 49, 50, 55, 56

## G

Gestion commune.....	94
----------------------	----

## I

Informations d'enregistrement.....	61
Interdict° accès adr. IP.....	17, 78

## J

Journal sécurité.....	114
-----------------------	-----

## L

LED	
Alimentation (verte).....	12
État d'erreur (rouge).....	12
Limitation du service @Remote.....	113
Liste périph. enreg.....	17, 86
Logiciels installés.....	126

## M

MàJ firmware périph.....	97
Manuel d'installation.....	2
Manuels.....	2
Marques commerciales.....	4
Mémoire.....	15
Messages d'erreur.....	121
Messages sur l'écran LCD.....	119
Modification de la plage	
Modification de la plage.....	82

---

Mot de passe..... 108

## N

---

Nom d'hôte

Fichier CSV.....59

Recherche.....52

## O

---

Options..... 15

## P

---

Para. du compteur utilisateur.....107

Paramètre de recherche de périphériques étendue  
.....85

Paramètres d'authentification IEEE802.1x.....70

Paramètres de proxy (pour Internet Explorer 6.0)..  
..... 19, 20

Paramètres du proxy HTTP.....72

Paramètres par défaut.....123

Permission d'envoi Ping..... 17, 79

Permissions.....109

Port LAN..... 13

Port PC (port de maintenance)..... 13

Prise électrique..... 13

Protocole SNMP.....29, 33, 41, 53

## R

---

Rappeler enregistrement(s) des rapports.....17

Rappeler enregistrements des rapports.....90

Rapport de MàJ firmw. périph.....99

RC Gate Monitor.....16

Démarrage.....18

Fermeture.....21

Utilisateurs.....16

Validité.....19

Validité du logiciel.....19

Redémarrer.....103

Réglages de base.....65

Réglages de l'heure.....67

Réglages de la date.....67

Réglages réseau.....68

Retour.....122

## S

---

Segment de réseau

Détection auto.....32

Fichier CSV.....38, 59

Recherche.....46

Serveur de communication

Enregistrement de périphérique.....40

Enregistrement de RC Gate.....24

Serveur proxy HTTP.....24

Stockage..... 15

## T

---

Test de récupération pour compteur par utilisateur

.....112

Trou de vis..... 13

## U

---

Utilisateur général..... 17

## V

---

Voyant (port LAN)..... 13

Voyant du port LAN..... 13



# Remote Communication Gate A Manuel utilisateur

