

RICOH

Aficio MP 2000

操作说明书 常规设置指南

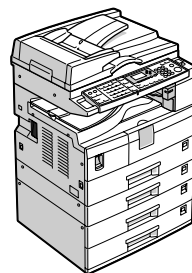

-
- 1 连接设备
 - 2 系统设置
 - 3 复印机功能
 - 4 传真机功能
 - 5 打印机功能
 - 6 扫描仪功能
 - 7 注册传真机 / 扫描仪功能的地址和用户
 - 8 其它用户工具
 - 9 附录

使用本设备之前请仔细阅读本手册，并保存在便利之处以备今后参考。为了安全正确地使用本设备，请务必在使用前阅读“关于本设备”中的安全信息。

简介

本手册包含本设备操作和使用的详细说明和注意事项。为了您的安全和利益，使用本设备之前请仔细阅读本手册。请将本手册放在手边便于随时参考。

重要事项

本手册的内容如有变动恕不另行通知。对于因操作和使用本设备而导致的直接、间接、特殊、偶然或必然的损失，本公司概不负责。

注：

手册中的某些图例可能与本设备稍有不同。

有些选购件在某些国家可能没有销售。如需详细信息，请与当地的经销商联系。

视使用所在国而定，某些配件可能为选购件。如需详细信息，请与当地的经销商联系。

注意：

如果不按照本手册所述控制、调整或执行步骤，则可能导致危险的辐射伤害。

本手册采用两种尺寸标注。本设备参照公制。

本设备的手册

请参见与本设备操作相关的手册。

重要信息

- 所用介质因手册而异。
- 印刷版手册和电子版手册的内容相同。
- 要查看 PDF 文件格式的手册，必须安装 Adobe Acrobat Reader/Adobe Reader。
- 视使用所在国而定，可能还有 html 格式的手册。若要查看这些手册，必须安装 Web 浏览器。

❖ 关于本设备

请务必在使用设备前阅读本手册中的“安全信息”。

本手册提供了本设备功能的简介。还介绍控制面板、使用设备的准备步骤、如何输入文本以及如何安装随设备提供的光盘。

❖ 常规设置指南

介绍用户工具设定和通讯簿的操作步骤，例如注册传真号码、电子邮件地址和用户代码等。关于如何连接设备的说明，也请参见本手册。

❖ 故障排除

指导如何解决一些常见问题，介绍如何更换纸张、碳粉及其它耗材。

❖ 安全参考

本手册供设备管理员使用，它介绍设备的安全功能，管理员使用这些功能可以防止数据损坏，以及防止设备未经授权使用。

关于注册管理员、设置用户和管理员验证的操作步骤，也请参见本手册。

❖ 复印参考

介绍复印机的功能和操作。关于如何放置原稿的说明，也请参见本手册。

❖ 传真机参考

介绍传真机的功能和操作。

❖ 打印机参考

介绍打印机的功能和操作。

❖ 扫描仪参考

介绍扫描仪的功能和操作。

❖ 网络指南

介绍如何在网络环境下配置和操作设备，以及如何使用附带的软件。

本手册涵盖了所有机型，同时也包含了本设备上可能没有的功能和设定的说明。图像、图例以及所支持的操作系统的信息也可能与本设备中的略有差异。

❖ 其它手册

- PostScript3 附录
- UNIX 附录
- DeskTopBinder Lite 手册：
DeskTopBinder Lite 安装指南
DeskTopBinder 入门指南
Auto Document Link 指南

注

- 有关“UNIX 附录”的信息，请访问我们的网站或向授权经销商咨询。
- “PostScript3 附录”和“UNIX 附录”介绍了本设备可能无法使用的功能以及设置说明。

产品名称	通用名称
DeskTopBinder Lite 和 DeskTopBinder Professional* ¹	DeskTopBinder
ScanRouter EX Professional* ¹ 和 ScanRouter EX Enterprise* ¹	ScanRouter 传送软件

*¹ 选购件

目录

本设备的手册	i
如何阅读本手册	1
符号	1
显示面板	2
阅读显示屏幕和使用按键	3
访问用户工具	4
更改默认设置	4
退出用户工具	5
菜单保护	5
使用 Web Image Monitor 更改默认设置	6

1. 连接设备

连接至接口	7
连接至以太网接口	8
连接至 USB 接口	10
连接至 IEEE 1284 接口	11
连接至 IEEE 802.11b (无线局域网) 接口	12
网络设置	15
使用打印机 / 局域网传真所需的设置	15
使用因特网传真所需的设置	17
使用电子邮件功能所需的设置	20
使用扫描到文件夹功能所需的设置	22
使用网络传送扫描仪所需的设置	24
使用网络 TWAIN 扫描仪所需的设置	26
使用实用程序进行网络设置	28
将设备连接至电话线路和电话	35
连接电话线路	35
选择线路类型	36

2. 系统设置

常规功能	37
接纸盘设置	39
纸盘纸张设置	40
定时器设置	43
接口设置	45
网络	45
并行接口	48
IEEE 802.11b	49
打印接口设置列表	50

文件传送	51
管理员工具	55
设定 / 更改 / 删除 LDAP 服务器	59
设定 LDAP 服务器	62

3. 复印机功能

复印机功能	69
-------------	----

4. 传真机功能

常规设置 / 调整	73
接收设置	75
电子邮件设置	76
IP 传真设置	78
管理员工具	81
注册传真信息	84
注册传真信息	85
删除传真信息	87
转发	89
设定最终收件人	90
取消收件人设置	91
打印转发标记	92
参数设置	93
更改用户参数	96
打印参数设置列表	97
原始位置	99
更改原始位置	101
设定特殊发件人	103
授权的接收	104
转发	105
内存锁	105
设定 / 更改特殊发件人	106
授权的接收	108
转发	108
内存锁	110
设定特殊发件人的初始化设置	110
删除特殊发件人	111
打印特殊发件人列表	113

5. 打印机功能

列表 / 测试打印	115
打印列表 / 测试页	116
维护	117
系统	118
主机接口	121
PCL 菜单	122
PS 菜单	124
PDF 菜单	125

6. 扫描仪功能

扫描设置	127
目的地列表设置	129
发送设置	130

7. 注册传真机 / 扫描仪功能的地址和用户

通讯簿	133
管理通讯簿中的名称	135
通过单键拨号发送传真	135
通过单键拨号发送电子邮件	135
将扫描的文件直接发送至共享文件夹	136
防止未授权的用户访问设备的共享文件夹	136
管理用户和设备的使用	136
注册名称	137
注册名称	137
更改注册名	139
删除注册名	140
验证信息	142
注册用户代码	142
更改用户代码	145
删除用户代码	148
显示每个用户的计数器	150
打印每个用户的计数器	151
打印所有用户的计数器	153
清除打印数量	155
传真目的地	158
传真目的地	159
IP 传真目的地	171

电子邮件目的地	179
注册电子邮件目的地	179
更改已注册的电子邮件目的地	182
删除已注册的电子邮件目的地	184
注册文件夹	187
使用 SMB 进行连接	187
使用 FTP 进行连接	200
使用 NCP 进行连接	211
向组中注册名称	224
注册新组	224
向组中注册名称	226
将组添加到另一个组	228
显示组中已注册的名称	230
从组中删除名称	231
删除另一个组中的组	233
更改组名	235
删除组	237
注册保护代码	239
注册单个用户的保护代码	239
注册一组用户的保护代码	242
注册 SMTP 和 LDAP 验证	245
SMTP 验证	245
LDAP 验证	248
搜索	252
通过名称搜索	252
从列表搜索	253
通过注册号码搜索	254
通过用户代码搜索	255
通过传真号码搜索	256
通过电子邮件地址搜索	257
通过目的地文件夹名称搜索	258
使用 Web Image Monitor	259

8. 其它用户工具

更改显示语言	261
计数器	262
显示总计数器	262

9. 附录

安装软件相关的版权信息	263
expat	263
NetBSD	264
Sablotron	266
JPEG LIBRARY	266
SASL	267
MD4	268
MD5	268
Samba(Ver 3.0.4)	269
RSA BSAFE [®]	269
Open SSL	270
Open SSH	272
Open LDAP	277
索引	279

如何阅读本手册

符号

本手册使用以下符号：

警告：

表示重要的安全注意事项。

忽视这些注意事项可能会导致重伤甚至死亡。请务必阅读这些注意事项。这些注意事项可以在关于本设备的“安全信息”章节中找到。

注意：

表示重要的安全注意事项。

忽视这些注意事项可能会导致轻伤或中度人身伤害，或者造成设备损坏或财产损失。请务必阅读这些注意事项。这些注意事项可以在关于本设备的“安全信息”章节中找到。

重要信息

表示使用设备时要注意的要点，并对卡纸、原稿损坏或数据丢失的可能原因进行说明。请务必阅读这些说明。

此符号表示在操作前应了解的知识或应进行的准备工作。

注

表示本设备功能的补充说明，以及解决用户错误的说明。

参考

此符号位于章节末尾。表示在何处可以找到更多的相关信息。

[]

表示设备显示面板上出现的键名。

【 】

表示设备控制面板上的键名。

显示面板

显示面板显示设备状态、错误信息和功能菜单。

重要信息

□ 受到大于 30 牛顿（约 3 千克力）的外力或冲击会损坏显示面板。

如果按【用户工具 / 计数器】键，则出现用户工具菜单屏幕。

本节以系统设置菜单屏幕为例，介绍如何使用设备的显示面板。

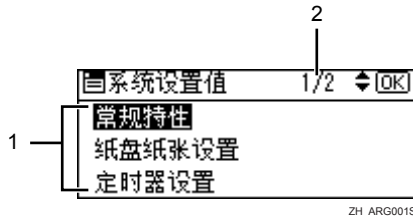

1. 出现设置菜单。按【▲】或【▼】键滚动显示您想指定或更改的设置，然后按【OK】键显示指定该设置的屏幕。

2. 出现所显示的设置菜单中的页码。如果无法看到整个菜单，则按【▲】或【▼】键滚动显示屏幕。

阅读显示屏幕和使用按键

本节介绍如何阅读显示屏幕以及如何使用选择键。

如果按【复印】键，则出现初始复印屏幕。

本节以初始复印屏幕菜单为例，介绍如何使用设备的控制面板。

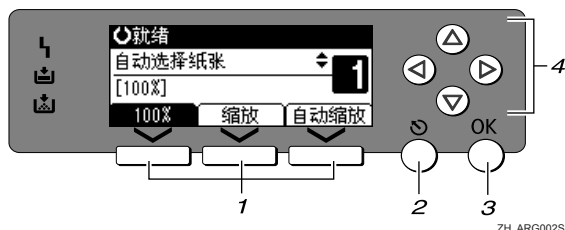

1. 选择键

对应显示屏幕末行上的项目。

- 出现本手册中的“按下【100%】”指示时，请按下左侧选择键。
- 出现本手册中的“按下【缩放】”指示时，请按下中间选择键。
- 出现本手册中的“按下【自动缩放】”指示时，请按下右侧选择键。

2. 【退出】键

按此键可取消操作或返回上一屏幕。

3. 【OK】键

按此键可设置所选的项目或输入的数值。

4. 滚动键

按此键可在各个方向上逐步移动光标。

出现本手册中的【▲】、【▼】、【▶】或【◀】键时，请按下同一方向上的滚动键。

访问用户工具

用户工具用于更改或设置默认值。

注

- ❑ 系统设置的操作与一般操作不同。使用结束后，请退出用户工具。
- ❑ 即使关闭主电源开关或者操作开关，或按下【清除模式】键，使用用户工具做出的任何更改仍然有效。

参考

第 4 页 “更改默认设置”

更改默认设置

本节介绍如何更改用户工具设置。

重要信息

- ❑ 如果指定了管理员验证管理，请向管理员咨询。

1 按下【用户工具 / 计数器】键。

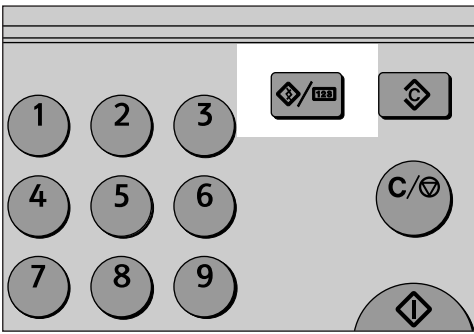

2 使用【▲】或【▼】选择菜单，然后按下【OK】键。

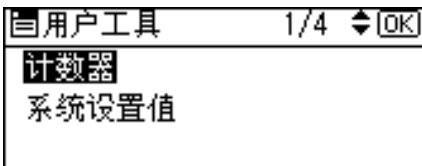

若要更改系统设置，则选择 [系统设置值]。

若要更改复印机功能，则选择 [复印机功能]。

若要更改传真功能，则选择 [传真功能]。

若要更改打印机功能，则选择 [打印机特性]。

若要更改扫描仪功能，则选择 [扫描仪特性]。

若要更改显示屏幕中使用的语言，则选择 [语言]。

若要查看计数器，则选择 [计数器]。

3 使用【▲】或【▼】选择项目，然后按下【OK】键。

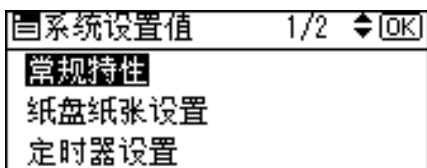

4 按照以下显示屏幕上的说明更改设置，然后按下【OK】键。

注

按【退出】键返回上一屏幕。

要中断作业并返回初始显示屏幕，请按下【用户工具 / 计数器】键。

退出用户工具

本节介绍如何退出用户工具。

1 按下【用户工具 / 计数器】键。

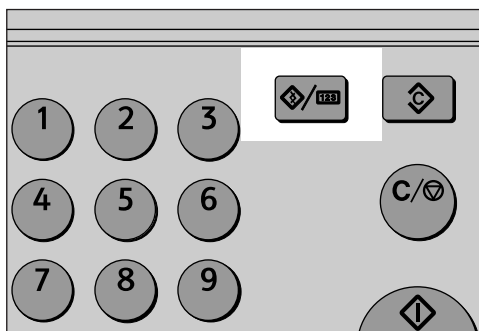

菜单保护

使用菜单保护，可以防止未经授权的用户更改用户工具。可以为以下各用户工具菜单指定菜单保护。

- 复印机功能
- 传真机功能
- 打印机功能
- 扫描仪功能

有关详细信息，请咨询管理员。

使用 Web Image Monitor 更改默认设置

本节介绍如何访问 Web Image Monitor。

也可以使用 Web Image Monitor 更改设备的设置。

1 启动 Web 浏览器。

2 在 Web 浏览器的地址栏中输入 “http://（设备地址）/”。

出现 Web Image Monitor 的首页。

如果 DNS 或 WINS 服务器中已注册了该设备的主机名，则可以输入主机名。

SSL 是一种加密的通讯协议，在执行服务器验证的环境下设置 SSL 时，请输入 “https://（设备地址）/”。

3 单击 [登录]。

4 输入登录用户名和密码，然后单击 [登录]。

有关登录用户名和密码的详细信息，请向网络管理员咨询。

5 单击 [配置]。

6 单击菜单。

7 更改设置。

有关如何使用 Web Image Monitor 的详细信息，请参见网络指南的 “使用 Web Image Monitor” 和 Web Image Monitor 帮助。

1. 连接设备

本章介绍如何将设备连接至网络并指定网络设置。

连接至接口

本节介绍如何识别设备的接口并根据网络环境连接设备。

安装了IEEE 1284
接口板(选购件)时。

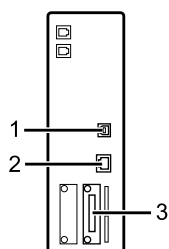

安装了无线局域网板
(选购件)时。

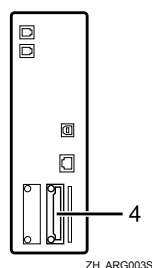

1. USB 端口

连接 USB 2.0 电缆的端口

2. 10BASE-T/100BASE-TX 端口

连接 10BASE-T 或 100BASE-TX 电缆的端口

3. IEEE 1284 端口 (选购件)

连接 IEEE 1284 接口电缆的端口

4. IEEE 802.11b (无线局域网) 端口 (选购件)

使用无线局域网的端口

注

- ❑ 不能同时安装下列两个或更多选购件: IEEE 802.11b 无线局域网板、IEEE 1284 接口板。

连接至以太网接口

将 10BASE-T 或 100BASE-TX 电缆连接至以太网接口。

1

重要信息

❑ 如果主电源开关打开，则将其关闭。

1 随本设备提供一个以太网电缆的铁氧体磁芯，将电缆做个环，距离连接设备的那一端大约 15 厘米（6 英寸）^①。连接铁氧体磁芯。

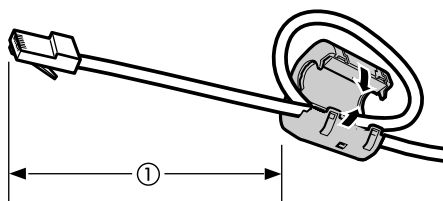

ARG004S

2 确保设备的主电源开关关闭。

3 将以太网接口电缆连接至 10BASE-T/100BASE-TX 端口。

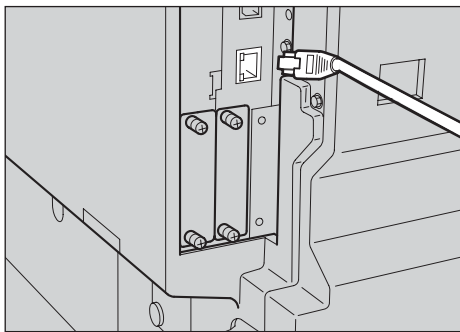

ARG005S

4 将以太网电缆的另一端连接至集线器等网络连接装置。

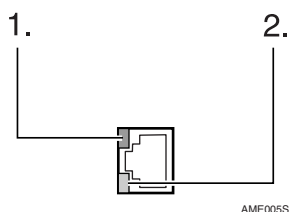
5 打开设备的主电源开关。

- ① 指示灯（绿色）
当本设备正确连接至网络时绿灯亮起。
- ② 指示灯（黄色）
当 100 BASE-TX 工作时黄灯亮起。当 10 BASE-T 工作时熄灭。

注

□ 有关安装打印机驱动程序的信息，请参见打印机参考的“准备设备”。

参考

关于本设备的“打开电源”
打印机参考的“准备设备”

连接至 USB 接口

将 USB 2.0 接口电缆连接至 USB 2.0 端口。

1

1 将 USB 2.0 接口电缆连接至 USB 2.0 端口。

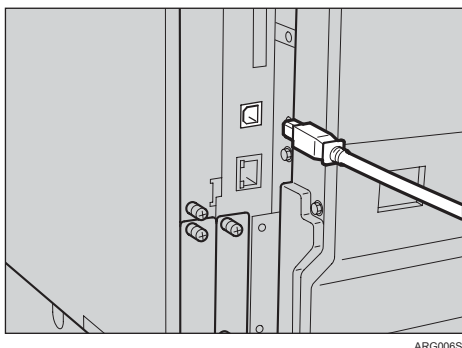

2 将另一端连接至计算机主机上的 USB 端口。

注

- 本设备不提供 USB 接口电缆。您必须购买本设备和计算机相应的电缆。
- Windows Me/2000/XP、Windows Server 2003、Mac OS X10.3.3 或更高版本支持 USB 2.0 接口板。
 - 对于 Windows Me:
必须安装“USB Printing Support”。使用 Windows Me 时，只能使用相当于 USB 1.1 的速度。
 - 对于 Mac OS:
若要使用 Macintosh，本设备必须装选购的 PostScript 3 单元。使用 Mac OS X10.3.3 或更高版本时，支持 USB 2.0 的传送速度。
- 有关安装打印机驱动程序的信息，请参见打印机参考的“准备设备”。

参考

打印机参考的“准备设备”

连接至 IEEE 1284 接口

将 IEEE 1284 接口电缆连接至 IEEE 1284 接口板。

- 1** 确保设备的主电源开关关闭。
如果主电源开关打开，则将其关闭。
- 2** 关闭计算机主机的主电源开关。
- 3** 将 IEEE 1284 接口电缆连接至 IEEE 1284 端口。

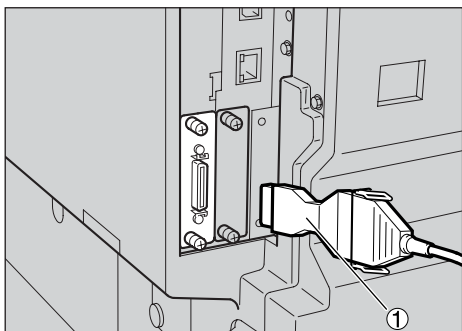

使用随 IEEE 1284 接口板提供的转换连接器 (1)。

- 4** 将电缆的另一端连接至计算机主机上的接口连接器。
检查计算机连接器的形状。牢固连接电缆。

- 5** 打开设备的主电源开关。

- 6** 打开计算机主机。

使用 Windows 95/98/Me/2000/XP 和 Windows Server 2003，当计算机打开时可能会出现打印机驱动程序安装屏幕。此时，请单击屏幕上的 [取消]。

注

有关安装打印机驱动程序的详细信息，请参见打印机参考的“准备设备”。

参考

关于本设备的“打开电源”

打印机参考的“准备设备”

连接至 IEEE 802.11b (无线局域网) 接口

连接至 IEEE 802.11b (无线局域网) 接口。

注

- 检查设备的 IPv4 地址和子网掩码的设置。
- 有关如何用设备的控制面板设置 IPv4 地址和子网掩码，请参见“接口设置”。

参考

第 45 页“网络”

设置步骤

根据以下步骤设置 IEEE 802.11b (无线局域网)：

■ IEEE 802.11b (无线局域网) 设定步骤

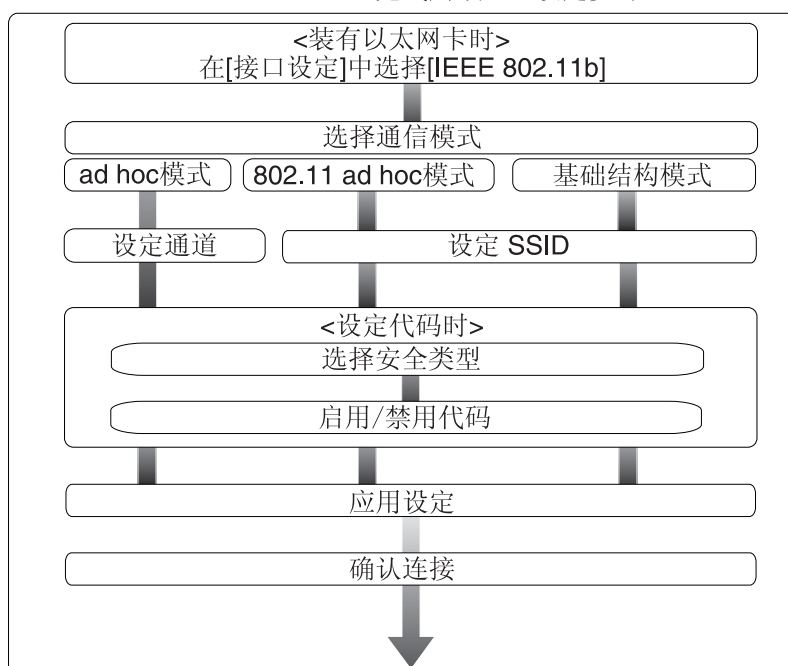

ZH-AME006S

 注

- ❑ 当使用 Windows XP 标准驱动程序或实用程序作为无线局域网客户端连接 Windows XP 时，或者当不使用基础模式时，选择 [802.11 Ad hoc] 模式。
- ❑ 有关如何用设备控制面板指定无线局域网设置的详细信息，请参见“IEEE 802.11b”。
- ❑ 有关如何用设备控制面板之外的工具指定无线局域网设置的详细信息，请参见“使用实用程序进行网络设置”。
- ❑ 有关设置项目的详细信息，请参见“IEEE 802.11b”。

 参考

第 49 页“IEEE 802.11b”

第 28 页“使用实用程序进行网络设置”

检查连接

检查无线局域网连接。

确保 IEEE 802.11b 接口单元的 LED 亮起。

❖ 在基础模式中使用

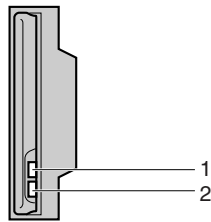

ZGDH600J

- ① 如果[接口设置]/[网络]屏幕上的[LAN类型]未设置为[IEEE 802.11b]，即使主电源打开，LED 也不亮。
- ② 如果正确连接至网络，在基础模式中 LED 绿灯亮。如果 LED 闪烁，则设备正在搜索各个装置。

❖ 在 Adhoc 模式 /802.11 Adhoc 模式中使用

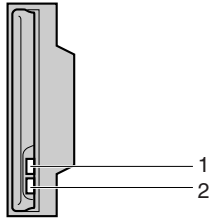

ZGDH600J

- ① 如果 IEEE 802.11b 接口单元正在运行，则 LED 橙灯亮。
- ② 如果正确连接至网络，在 ad hoc 模式或 802.11 ad hoc 模式中 LED 绿灯亮。如果 LED 闪烁，则设备正在搜索各个装置。数秒钟后 LED 将亮起。

打印配置页进行设置验证。

注

- 有关打印配置页的详细信息，请参见“打印接口设置”。

参考

第 50 页“打印接口设置列表”

检测信号

在基础模式中使用，您可以使用控制面板检测设备的无线电波状态。

- ① 使用【▲】或【▼】选择 [系统设置值]，然后按下【OK】键。
- ② 使用【▲】或【▼】选择 [接口设置]，然后按下【OK】键。
- ③ 使用【▲】或【▼】选择 [IEEE 802.11b]，然后按下【OK】键。
- ④ 使用【▲】或【▼】选择 [无线网络信号]，然后按下【OK】键。
出现设备的无线电波状态。
- ⑤ 检测无线电波状态后，按【OK】键。
- ⑥ 按【用户工具 / 计数器】键返回用户工具 / 计数器菜单。

注

- 若要检测无线电波状态，则在接口设置的网络菜单中按 [LAN 类型] 下的 [IEEE 802.11b]。
- 有关进入系统设置的步骤，请参见“访问用户工具”。

参考

第 4 页“访问用户工具”
第 28 页“使用实用程序进行网络设置”
第 49 页“IEEE 802.11b”

网络设置

本节介绍可通过用户工具（系统设置）更改的网络设置，根据要使用的功能和所连接的接口指定设定值。

重要信息

□ 应该由系统管理员或在系统管理员的建议下进行这些设置。

使用打印机 / 局域网传真所需的设置

本节列出了使用打印机或局域网传真功能所需的设置。

以太网

本节列出了通过以太网连接使用打印机或局域网传真功能所需的设置。

有关如何指定设置的详细信息，请参见“接口设置”。

菜单	用户工具	设置要求
接口设置 / 网络	设备 IPv4 地址	必需
接口设置 / 网络	IPv4 网关地址	根据需要
接口设置 / 网络	设备 IPv6 地址	根据需要
接口设置 / 网络	IPv6 网关地址	根据需要
接口设置 / 网络	IPv6 无状态设置	根据需要
接口设置 / 网络	DNS 配置	根据需要
接口设置 / 网络	DDNS 配置	根据需要
接口设置 / 网络	域名	根据需要
接口设置 / 网络	WINS 配置	根据需要
接口设置 / 网络	有效协议	必需
接口设置 / 网络	NCP 传送协议	根据需要
接口设置 / 网络	NW 帧类型	根据需要
接口设置 / 网络	SMB 计算机名	根据需要
接口设置 / 网络	SMB 工作组	根据需要
接口设置 / 网络	以太网速度	根据需要
接口设置 / 网络	局域网类型	必需
接口设置 / 网络	允许 SNMPv3 通信	根据需要
接口设置 / 网络	允许 SSL/TLS 通信	根据需要
接口设置 / 网络	主机名	根据需要
接口设置 / 网络	设备名	根据需要



- 注
- IPv6 仅用于打印机功能。
- 在 [有效协议] 中，查看您要使用的协议是否设置为 [有效]。
- 安装了无线局域网板时，显示 [LAN 类型]。如果同时连接了以太网和 IEEE 802.11b (无线局域网)，则选择的接口优先。



第 45 页 “接口设置”

IEEE 802.11b (无线局域网)

本节列出了通过 IEEE 802.11b (无线局域网) 使用打印机或局域网传真功能所需的设置。

有关如何指定设置的详细信息，请参见 “接口设置”。

菜单	用户工具	设置要求
接口设置 / 网络	设备 IPv4 地址	必需
接口设置 / 网络	IPv4 网关地址	根据需要
接口设置 / 网络	设备 IPv6 地址	根据需要
接口设置 / 网络	IPv6 网关地址	根据需要
接口设置 / 网络	IPv6 无状态设置	根据需要
接口设置 / 网络	DNS 配置	根据需要
接口设置 / 网络	DDNS 配置	根据需要
接口设置 / 网络	域名	根据需要
接口设置 / 网络	WINS 配置	根据需要
接口设置 / 网络	有效协议	必需
接口设置 / 网络	NCP 传送协议	根据需要
接口设置 / 网络	NW 帧类型	根据需要
接口设置 / 网络	SMB 计算机名	根据需要
接口设置 / 网络	SMB 工作组	根据需要
接口设置 / 网络	局域网类型	必需
接口设置 / 网络	允许 SNMPv3 通信	根据需要
接口设置 / 网络	允许 SSL/TLS 通信	根据需要
接口设置 / 网络	主机名	根据需要
接口设置 / 网络	设备名	根据需要
接口设置 / IEEE 802.11b	通讯模式	必需
接口设置 / IEEE 802.11b	SSID 设置	根据需要

菜单	用户工具	设置要求
接口设置 /IEEE 802.11b	通道	根据需要
接口设置 /IEEE 802.11b	安全类型	根据需要
接口设置 /IEEE 802.11b	通讯速度	根据需要

注

- 在 [有效协议] 中，查看您要使用的协议是否设置为 [有效]。
- 安装了无线局域网接口板时，显示 [IEEE 802.11b] 和 [LAN 类型]。如果同时连接了以太网和无线局域网（IEEE 802.11b），则选择的接口优先。

参考

第 45 页 “接口设置”

使用因特网传真所需的设置

本节列出了使用因特网传真所需的设置。

以太网

本节列出了使用因特网传真所需的设置。

有关如何指定设置的详细信息，请参见“接口设置”和“文件传送”。

菜单	用户工具	设置要求
接口设置 / 网络	设备 IPv4 地址	必需
接口设置 / 网络	IPv4 网关地址	必需
接口设置 / 网络	DNS 配置	根据需要
接口设置 / 网络	DDNS 配置	根据需要
接口设置 / 网络	域名	根据需要
接口设置 / 网络	WINS 配置	根据需要
接口设置 / 网络	有效协议	必需
接口设置 / 网络	以太网速度	根据需要
接口设置 / 网络	局域网类型	必需
接口设置 / 网络	允许 SNMPv3 通信	根据需要
接口设置 / 网络	允许 SSL/TLS 通信	根据需要
接口设置 / 网络	主机名	根据需要
文件传送	SMTP 服务器	必需
文件传送	SMTP 验证	根据需要
文件传送	SMTP 之前的 POP	根据需要

菜单	用户工具	设置要求
文件传送	接收协议	根据需要
文件传送	POP3/IMAP4 设置	根据需要
文件传送	管理员电子邮件地址	根据需要
文件传送	电子邮件通讯端口	必需
文件传送	电子邮件接收间隔	根据需要
文件传送	可接收的最大电子邮件大小	根据需要
文件传送	在服务器上存储电子邮件	根据需要
文件传送	传真电子邮件帐户	必需

 注

- 在 [有效协议] 中，查看您要使用的协议是否设置为 [有效]。
- 安装了无线局域网接口板时，显示[LAN类型]。如果同时连接了以太网和无线局域网（IEEE 802.11b），则选择的接口优先。
- 必须指定 SMTP 服务器和传真电子邮件帐户才能使用发送功能。
- 当SMTP之前的POP设置为[开]时，也要对接收协议和POP3/IMAP4设置进行设定。
- 当 SMTP 验证设置为 [开] 时，也要对管理员电子邮件地址进行设定。
- 必须指定电子邮件通讯端口和传真电子邮件帐户才能使用接收功能。
- 当 SMTP 之前的 POP 设置为 [开] 时，请检查电子邮件通讯端口中的 POP3 端口号。

 参考

- 第 45 页 “接口设置”
- 第 51 页 “文件传送”

IEEE 802.11b (无线局域网)

本节列出了通过 IEEE 802.11b (无线局域网) 使用因特网传真所需的设置。有关如何指定设置的详细信息，请参见“接口设置”和“文件传送”。

菜单	用户工具	设置要求
接口设置 / 网络	设备 IPv4 地址	必需
接口设置 / 网络	IPv4 网关地址	必需
接口设置 / 网络	DNS 配置	根据需要
接口设置 / 网络	DDNS 配置	根据需要
接口设置 / 网络	域名	根据需要
接口设置 / 网络	WINS 配置	根据需要
接口设置 / 网络	有效协议	必需

菜单	用户工具	设置要求
接口设置 / 网络	局域网类型	必需
接口设置 / 网络	允许 SNMPv3 通信	根据需要
接口设置 / 网络	允许 SSL/TLS 通信	根据需要
接口设置 / 网络	主机名	根据需要
接口设置 / IEEE 802.11b	通讯模式	必需
接口设置 / IEEE 802.11b	SSID 设置	根据需要
接口设置 / IEEE 802.11b	通道	根据需要
接口设置 / IEEE 802.11b	安全类型	根据需要
接口设置 / IEEE 802.11b	通讯速度	根据需要
文件传送	SMTP 服务器	必需
文件传送	SMTP 验证	根据需要
文件传送	SMTP 之前的 POP	根据需要
文件传送	接收协议	根据需要
文件传送	POP3/IMAP4 设置	根据需要
文件传送	管理员电子邮件地址	根据需要
文件传送	电子邮件通讯端口	必需
文件传送	电子邮件接收间隔	根据需要
文件传送	可接收的最大电子邮件大小	根据需要
文件传送	在服务器上存储电子邮件	根据需要
文件传送	传真电子邮件帐户	必需

注

- 在 [有效协议] 中，查看您要使用的协议是否设置为 [有效]。
- 安装了无线局域网接口板时，显示 [IEEE 802.11b] 和 [LAN 类型]。如果同时连接了以太网和无线局域网（IEEE 802.11b），则选择的接口优先。
- 必须指定 SMTP 服务器和传真电子邮件帐户才能使用发送功能。
- 当SMTP之前的POP设置为[开]时，也要对接收协议和POP3/IMAP4设置进行设定。
- 当 SMTP 验证设置为 [开] 时，也要对管理员电子邮件地址进行设定。
- 必须指定电子邮件通讯端口和传真电子邮件帐户才能使用接收功能。
- 当 SMTP 之前的 POP 设置为 [开] 时，请检查电子邮件通讯端口中的 POP3 端口号。

参考

第 45 页 “接口设置”

第 51 页 “文件传送”

使用电子邮件功能所需的设置

本节列出了发送电子邮件所需的设置。

以太网

本节列出了用以太网电缆发送电子邮件所需的设置。

有关如何指定设置的详细信息，请参见“接口设置”和“文件传送”。

菜单	用户工具	设置要求
接口设置 / 网络	设备 IPv4 地址	必需
接口设置 / 网络	IPv4 网关地址	必需
接口设置 / 网络	DNS 配置	根据需要
接口设置 / 网络	DDNS 配置	根据需要
接口设置 / 网络	域名	根据需要
接口设置 / 网络	WINS 配置	根据需要
接口设置 / 网络	有效协议	必需
接口设置 / 网络	以太网速度	根据需要
接口设置 / 网络	局域网类型	必需
接口设置 / 网络	允许 SNMPv3 通信	根据需要
接口设置 / 网络	主机名	根据需要
文件传送	SMTP 服务器	必需
文件传送	SMTP 验证	根据需要
文件传送	SMTP 之前的 POP	根据需要
文件传送	接收协议	根据需要
文件传送	POP3/IMAP4 设置	根据需要
文件传送	管理员电子邮件地址	根据需要
文件传送	电子邮件通讯端口	根据需要

注

- 在 [有效协议] 中，查看您要使用的协议是否设置为 [有效]。
- 安装了无线局域网接口板时，显示 [LAN 类型]。如果同时连接了以太网和无线局域网（IEEE 802.11b），则选择的接口优先。
- 当 SMTP 之前的 POP 设置为 [开] 时，也要对接收协议和 POP3/IMAP4 设置进行设定。
- 当 SMTP 之前的 POP 设置为 [开] 时，请检查电子邮件通讯端口中的 POP3 端口号。

 参考

第 45 页 “接口设置”

第 51 页 “文件传送”

IEEE 802.11b (无线局域网)

本节列出了用 IEEE 802.11b (无线局域网) 发送电子邮件所需的设置。
有关如何指定设置的详细信息，请参见“接口设置”和“文件传送”。

菜单	用户工具	设置要求
接口设置 / 网络	设备 IPv4 地址	必需
接口设置 / 网络	IPv4 网关地址	必需
接口设置 / 网络	DNS 配置	根据需要
接口设置 / 网络	DDNS 配置	根据需要
接口设置 / 网络	域名	根据需要
接口设置 / 网络	WINS 配置	根据需要
接口设置 / 网络	有效协议	必需
接口设置 / 网络	局域网类型	必需
接口设置 / 网络	允许 SNMPv3 通信	根据需要
接口设置 / 网络	允许 SSL/TLS 通信	根据需要
接口设置 / 网络	主机名	根据需要
接口设置 / IEEE 802.11b	通讯模式	必需
接口设置 / IEEE 802.11b	SSID 设置	根据需要
接口设置 / IEEE 802.11b	通道	根据需要
接口设置 / IEEE 802.11b	安全类型	根据需要
接口设置 / IEEE 802.11b	通讯速度	根据需要
文件传送	SMTP 服务器	必需
文件传送	SMTP 验证	根据需要
文件传送	SMTP 之前的 POP	根据需要
文件传送	接收协议	根据需要
文件传送	POP3/IMAP4 设置	根据需要
文件传送	管理员电子邮件地址	根据需要
文件传送	电子邮件通讯端口	根据需要

 注

- 在 [有效协议] 中，查看您要使用的协议是否设置为 [有效]。
- 安装了无线局域网接口板时，显示[LAN类型]。如果同时连接了以太网和无线局域网（IEEE 802.11b），则选择的接口优先。
- 当SMTP之前的POP设置为[开]时，也要对接收协议和POP3/IMAP4设置进行设定。
- 当SMTP之前的POP设置为[开]时，请检查电子邮件通讯端口中的POP3端口号。

 参考

第 45 页 “接口设置”

第 51 页 “文件传送”

使用扫描到文件夹功能所需的设置

本节列出了发送文件所需的设置。

以太网

本节列出了用以太网电缆发送文件所需的设置。

有关如何指定设置的详细信息，请参见“接口设置”和“文件传送”。

菜单	用户工具	设置要求
接口设置 / 网络	设备 IPv4 地址	必需
接口设置 / 网络	IPv4 网关地址	必需
接口设置 / 网络	DNS 配置	根据需要
接口设置 / 网络	DDNS 配置	根据需要
接口设置 / 网络	域名	根据需要
接口设置 / 网络	WINS 配置	根据需要
接口设置 / 网络	有效协议	必需
接口设置 / 网络	局域网类型	必需
接口设置 / 网络	允许 SNMPv3 通信	根据需要
接口设置 / 网络	允许 SSL/TLS 通信	根据需要
接口设置 / 网络	主机名	根据需要
文件传送	默认用户名称 / 密码（发送）	根据需要



- 在 [有效协议] 中，查看您要使用的协议是否设置为 [有效]。
- 安装了无线局域网接口板时，显示 [LAN 类型]。如果同时连接了以太网和无线局域网（IEEE 802.11b），则选择的接口优先。



第 45 页 “接口设置”

第 51 页 “文件传送”

IEEE 802.11b (无线局域网)

本节列出了用 IEEE 802.11b (无线局域网) 发送文件所需的设置。

有关如何指定设置的详细信息，请参见 “接口设置” 和 “文件传送”。

菜单	用户工具	设置要求
接口设置 / 网络	设备 IPv4 地址	必需
接口设置 / 网络	IPv4 网关地址	必需
接口设置 / 网络	DNS 配置	根据需要
接口设置 / 网络	DDNS 配置	根据需要
接口设置 / 网络	域名	根据需要
接口设置 / 网络	WINS 配置	根据需要
接口设置 / 网络	有效协议	必需
接口设置 / 网络	局域网类型	必需
接口设置 / 网络	允许 SNMPv3 通信	根据需要
接口设置 / 网络	允许 SSL/TLS 通信	根据需要
接口设置 / 网络	主机名	根据需要
接口设置 / IEEE 802.11b	通讯模式	必需
接口设置 / IEEE 802.11b	SSID 设置	根据需要
接口设置 / IEEE 802.11b	通道	根据需要
接口设置 / IEEE 802.11b	安全类型	根据需要
接口设置 / IEEE 802.11b	通讯速度	根据需要
文件传送	默认用户名称 / 密码 (发送)	根据需要



- 在 [有效协议] 中，查看您要使用的协议是否设置为 [有效]。
- 安装了无线局域网接口板时，显示 [IEEE 802.11b] 和 [LAN 类型]。如果同时连接了以太网和无线局域网（IEEE 802.11b），则选择的接口优先。

 参考

第 45 页 “接口设置”

第 51 页 “文件传送”

使用网络传送扫描仪所需的设置

本节列出了将数据传送到网络所需的设置。

以太网

本节列出了用以太网电缆将数据传送到网络所需的设置。

有关如何指定设置的详细信息，请参见“接口设置”和“文件传送”。

菜单	用户工具	设置要求
接口设置 / 网络	设备 IPv4 地址	必需
接口设置 / 网络	IPv4 网关地址	根据需要
接口设置 / 网络	DNS 配置	根据需要
接口设置 / 网络	DDNS 配置	根据需要
接口设置 / 网络	域名	根据需要
接口设置 / 网络	WINS 配置	根据需要
接口设置 / 网络	有效协议	必需
接口设置 / 网络	以太网速度	根据需要
接口设置 / 网络	局域网类型	必需
接口设置 / 网络	允许 SNMPv3 通信	根据需要
接口设置 / 网络	允许 SSL/TLS 通信	根据需要
接口设置 / 网络	主机名	根据需要
文件传送	传送选项	根据需要

 注

- 在 [有效协议] 中，查看您要使用的协议是否设置为 [有效]。
- 安装了无线局域网接口板时，显示 [LAN 类型]。当同时连接了以太网和无线局域网（IEEE 802.11b），则选择的接口优先。
- 如果传送选项设置为 [开]，请检查是否设置了 IPv4 地址。

 参考

第 45 页 “接口设置”

第 51 页 “文件传送”

IEEE 802.11b (无线局域网)

本节列出了用 IEEE 802.11b (无线局域网) 将文件发送到网络所需的设置。有关如何指定设置的详细信息，请参见“接口设置”和“文件传送”。

菜单	用户工具	设置要求
接口设置 / 网络	设备 IPv4 地址	必需
接口设置 / 网络	IPv4 网关地址	根据需要
接口设置 / 网络	DNS 配置	根据需要
接口设置 / 网络	DDNS 配置	根据需要
接口设置 / 网络	域名	根据需要
接口设置 / 网络	WINS 配置	根据需要
接口设置 / 网络	有效协议	必需
接口设置 / 网络	局域网类型	必需
接口设置 / 网络	允许 SNMPv3 通信	根据需要
接口设置 / 网络	允许 SSL/TLS 通信	根据需要
接口设置 / 网络	主机名	根据需要
接口设置 / IEEE 802.11b	通讯模式	必需
接口设置 / IEEE 802.11b	SSID 设置	根据需要
接口设置 / IEEE 802.11b	通道	根据需要
接口设置 / IEEE 802.11b	安全类型	根据需要
接口设置 / IEEE 802.11b	通讯速度	根据需要
文件传送	传送选项	根据需要

注

- 在 [有效协议] 中，查看您要使用的协议是否设置为 [有效]。
- 安装了无线局域网接口板时，显示 [IEEE 802.11b] 和 [LAN 类型]。当同时连接了以太网和无线局域网 (IEEE 802.11b)，则选择的接口优先。
- 如果传送选项设置为 [开]，请检查是否设置了 IPv4 地址。

参考

第 45 页“接口设置”

第 51 页“文件传送”

使用网络 TWAIN 扫描仪所需的设置

本节列出了在网络环境下使用 TWAIN 扫描仪所需的设置。

以太网

本节列出了通过以太网电缆使用网络 TWAIN 扫描仪所需的设置。

有关如何指定设置的详细信息，请参见“接口设置”。

菜单	用户工具	设置要求
接口设置 / 网络	设备 IPv4 地址	必需
接口设置 / 网络	IPv4 网关地址	根据需要
接口设置 / 网络	DNS 配置	根据需要
接口设置 / 网络	DDNS 配置	根据需要
接口设置 / 网络	域名	根据需要
接口设置 / 网络	WINS 配置	根据需要
接口设置 / 网络	有效协议	必需
接口设置 / 网络	局域网类型	必需
接口设置 / 网络	以太网速度	根据需要
接口设置 / 网络	允许 SNMPv3 通信	根据需要
接口设置 / 网络	允许 SSL/TLS 通信	根据需要
接口设置 / 网络	主机名	根据需要

注

- 在 [有效协议] 中，查看您要使用的协议是否设置为 [有效]。
- 安装了无线局域网接口板时，显示 [LAN 类型]。当同时连接了以太网和无线局域网（IEEE 802.11b），则选择的接口优先。

参考

第 45 页“接口设置”

IEEE 802.11b (无线局域网)

本节列出了通过 IEEE 802.11b (无线局域网) 使用网络 TWAIN 扫描仪所需的设置。有关如何指定设置的详细信息，请参见“接口设置”。

菜单	用户工具	设置要求
接口设置 / 网络	设备 IPv4 地址	必需
接口设置 / 网络	IPv4 网关地址	根据需要
接口设置 / 网络	DNS 配置	根据需要
接口设置 / 网络	DDNS 配置	根据需要
接口设置 / 网络	域名	根据需要
接口设置 / 网络	WINS 配置	根据需要
接口设置 / 网络	有效协议	必需
接口设置 / 网络	局域网类型	必需
接口设置 / 网络	允许 SNMPv3 通信	根据需要
接口设置 / 网络	允许 SSL/TLS 通信	根据需要
接口设置 / 网络	主机名	根据需要
接口设置 / IEEE 802.11b	通讯模式	必需
接口设置 / IEEE 802.11b	SSID 设置	根据需要
接口设置 / IEEE 802.11b	通道	根据需要
接口设置 / IEEE 802.11b	安全类型	根据需要
接口设置 / IEEE 802.11b	通讯速度	根据需要

注

- 在 [有效协议] 中，查看您要使用的协议是否设置为 [有效]。
- 安装了无线局域网接口板时，显示 [IEEE 802.11b] 和 [LAN 类型]。当同时连接了以太网和无线局域网 (IEEE 802.11b)，则选择的接口优先。

参考

第 45 页“接口设置”

使用实用程序进行网络设置

您也可以使用 Web Image Monitor、SmartDeviceMonitor for Admin 和远程登录等实用程序指定网络设置。

注

- 有关使用 Web Image Monitor 的详细信息，请参见网络指南的“使用 Web Image Monitor”。
- 有关使用 SmartDeviceMonitor for Admin 的详细信息，请参见网络指南的“使用 SmartDeviceMonitor for Admin”。
- 有关使用远程登录的详细信息，请参见网络指南的“通过远程登录进行远程维护”。

参考

- “使用 Web Image Monitor”（网络指南）
- “使用 SmartDeviceMonitor for Admin”（网络指南）
- “通过远程登录进行远程维护”（网络指南）

接口设置

使用 Web Image Monitor、SmartDeviceMonitor for Admin 和远程登录更改设置。

- ❖ [网络] → [机器 IPv4 地址] → [自动获得 (DHCP)]
 - Web Image Monitor: 可用于指定设置。
 - SmartDeviceMonitor for Admin: 可用于指定设置。
 - telnet: 可用于指定设置。
- ❖ [网络] → [机器 IPv4 地址] → [指定] → [IP 地址]
 - Web Image Monitor: 可用于指定设置。
 - SmartDeviceMonitor for Admin: 可用于指定设置。
 - telnet: 可用于指定设置。
- ❖ [网络] → [机器 IPv4 地址] → [指定] → [子网掩码]
 - Web Image Monitor: 可用于指定设置。
 - SmartDeviceMonitor for Admin: 可用于指定设置。
 - telnet: 可用于指定设置。
- ❖ [网络] → [IPv4 网关地址]
 - Web Image Monitor: 可用于指定设置。
 - SmartDeviceMonitor for Admin: 可用于指定设置。
 - telnet: 可用于指定设置。

- ❖ [网络] → [机器 IPv6 地址] → [手动设定地址]
 - Web Image Monitor: 可用于指定设置。
 - SmartDeviceMonitor for Admin: 不能用于指定设置。
 - telnet: 可用于指定设置。
- ❖ [网络] → [IPv6 无状态设置]
 - Web Image Monitor: 可用于指定设置。
 - SmartDeviceMonitor for Admin: 不能用于指定设置。
 - telnet: 可用于指定设置。
- ❖ [网络] → [DNS 配置] → [自动获得 (DHCP)]
 - Web Image Monitor: 可用于指定设置。
 - SmartDeviceMonitor for Admin: 不能用于指定设置。
 - telnet: 可用于指定设置。
- ❖ [网络] → [DNS 配置] → [指定] → [服务器 1-3]
 - Web Image Monitor: 可用于指定设置。
 - SmartDeviceMonitor for Admin: 不能用于指定设置。
 - telnet: 可用于指定设置。
- ❖ [网络] → [DDNS 配置]
 - Web Image Monitor: 可用于指定设置。
 - SmartDeviceMonitor for Admin: 不能用于指定设置。
 - telnet: 可用于指定设置。
- ❖ [网络] → [域名] → [自动获得 (DHCP)]
 - Web Image Monitor: 可用于指定设置。
 - SmartDeviceMonitor for Admin: 不能用于指定设置。
 - telnet: 可用于指定设置。
- ❖ [网络] → [域名] → [指定] → [域]
 - Web Image Monitor: 可用于指定设置。
 - SmartDeviceMonitor for Admin: 不能用于指定设置。
 - telnet: 可用于指定设置。
- ❖ [网络] → [WINS 配置] → [开] → [服务器 1-2]
 - Web Image Monitor: 可用于指定设置。
 - SmartDeviceMonitor for Admin: 不能用于指定设置。
 - telnet: 可用于指定设置。

- ❖ [网络] → [WINS 配置] → [开] → [作用域 ID]
 - Web Image Monitor: 可用于指定设置。
 - SmartDeviceMonitor for Admin: 不能用于指定设置。
 - telnet: 可用于指定设置。
- ❖ [网络] → [有效协议] → [IPv4]
 - Web Image Monitor: 可用于指定设置。
 - SmartDeviceMonitor for Admin: 通过 IPX/SPX 与本设备通讯时, TCP/IP 设置启用。
 - telnet: 可用于指定设置。
- ❖ [网络] → [有效协议] → [IPv6]
 - Web Image Monitor: 可用于指定设置。
 - SmartDeviceMonitor for Admin: 可用于指定设置。
 - telnet: 可用于指定设置。
- ❖ [网络] → [有效协议] → [NetWare]
 - Web Image Monitor: 可用于指定设置。
 - SmartDeviceMonitor for Admin: 通过 TCP/IP 与本设备通讯时, NetWare (IPX/SPX) 设置启用。
 - telnet: 可用于指定设置。
- ❖ [网络] → [有效协议] → [SMB]
 - Web Image Monitor: 可用于指定设置。
 - SmartDeviceMonitor for Admin: 可用于指定设置。
 - telnet: 可用于指定设置。
- ❖ [网络] → [有效协议] → [AppleTalk]
 - Web Image Monitor: 可用于指定设置。
 - SmartDeviceMonitor for Admin: 可用于指定设置。
 - telnet: 可用于指定设置。
- ❖ [网络] → [NCP 传送协议]
 - Web Image Monitor: 可用于指定设置。
 - SmartDeviceMonitor for Admin: 可用于指定设置。
 - telnet: 不能用于指定设置。
- ❖ [网络] → [NW 帧类型] → [自动选择]
 - Web Image Monitor: 可用于指定设置。
 - SmartDeviceMonitor for Admin: 不能用于指定设置。
 - telnet: 可用于指定设置。

- ❖ [网络] → [NW 帧类型] → [以太网 II]
 - Web Image Monitor: 可用于指定设置。
 - SmartDeviceMonitor for Admin: 不能用于指定设置。
 - telnet: 可用于指定设置。
- ❖ [网络] → [NW 帧类型] → [以太网 802.2]
 - Web Image Monitor: 可用于指定设置。
 - SmartDeviceMonitor for Admin: 不能用于指定设置。
 - telnet: 可用于指定设置。
- ❖ [网络] → [NW 帧类型] → [以太网 802.3]
 - Web Image Monitor: 可用于指定设置。
 - SmartDeviceMonitor for Admin: 不能用于指定设置。
 - telnet: 可用于指定设置。
- ❖ [网络] → [NW 帧类型] → [以太网 SNAP]
 - Web Image Monitor: 可用于指定设置。
 - SmartDeviceMonitor for Admin: 不能用于指定设置。
 - telnet: 可用于指定设置。
- ❖ [网络] → [SMB 计算机名]
 - Web Image Monitor: 可用于指定设置。
 - SmartDeviceMonitor for Admin: 不能用于指定设置。
 - telnet: 可用于指定设置。
- ❖ [网络] → [SMB 工作组]
 - Web Image Monitor: 可用于指定设置。
 - SmartDeviceMonitor for Admin: 不能用于指定设置。
 - telnet: 可用于指定设置。
- ❖ [网络] → [以太网速度]
 - Web Image Monitor: 不能用于指定设置。
 - SmartDeviceMonitor for Admin: 不能用于指定设置。
 - telnet: 可用于指定设置。
- ❖ [网络] → [LAN 类型] → [以太网]
 - Web Image Monitor: 可用于指定设置。
 - SmartDeviceMonitor for Admin: 不能用于指定设置。
 - telnet: 可用于指定设置。

- ❖ [网络] → [LAN 类型] → [IEEE 802.11b]
 - Web Image Monitor: 可用于指定设置。
 - SmartDeviceMonitor for Admin: 不能用于指定设置。
 - telnet: 可用于指定设置。
- ❖ [网络] → [主机名]
 - Web Image Monitor: 可用于指定设置。
 - SmartDeviceMonitor for Admin: 可用于指定设置。
 - telnet: 可用于指定设置。
- ❖ [网络] → [机器名]
 - Web Image Monitor: 可用于指定设置。
 - SmartDeviceMonitor for Admin: 不能用于指定设置。
 - telnet: 可用于指定设置。
- ❖ [IEEE 802.11b] → [通讯模式]
 - Web Image Monitor: 可用于指定设置。
 - SmartDeviceMonitor for Admin: 不能用于指定设置。
 - telnet: 可用于指定设置。
- ❖ [IEEE 802.11b] → [SSID 设置]
 - Web Image Monitor: 可用于指定设置。
 - SmartDeviceMonitor for Admin: 不能用于指定设置。
 - telnet: 可用于指定设置。
- ❖ [IEEE 802.11b] → [通道]
 - Web Image Monitor: 可用于指定设置。
 - SmartDeviceMonitor for Admin: 不能用于指定设置。
 - telnet: 可用于指定设置。
- ❖ [IEEE 802.11b] → [安全类型]
 - Web Image Monitor: 可用于指定设置。
 - SmartDeviceMonitor for Admin: 不能用于指定设置。
 - telnet: 可用于指定设置。
- ❖ [IEEE 802.11b] → [通讯速度]
 - Web Image Monitor: 不能用于指定设置。
 - SmartDeviceMonitor for Admin: 不能用于指定设置。
 - telnet: 可用于指定设置。

文件传送

使用 Web Image Monitor、SmartDeviceMonitor for Admin 和远程登录更改设置。

❖ [文件传输] → [SMTP 服务器]

- Web Image Monitor: 可用于指定设置。
- SmartDeviceMonitor for Admin: 不能用于指定设置。
- telnet: 不能用于指定设置。

❖ [文件传输] → [SMTP 验证]

- Web Image Monitor: 可用于指定设置。
- SmartDeviceMonitor for Admin: 不能用于指定设置。
- telnet: 不能用于指定设置。

❖ [文件传输] → [SMTP 之前的 POP]

- Web Image Monitor: 可用于指定设置。
- SmartDeviceMonitor for Admin: 不能用于指定设置。
- telnet: 不能用于指定设置。

❖ [文件传输] → [接收协议]

- Web Image Monitor: 可用于指定设置。
- SmartDeviceMonitor for Admin: 不能用于指定设置。
- telnet: 不能用于指定设置。

❖ [文件传输] → [POP3/IMAP4 设置]

- Web Image Monitor: 可用于指定设置。
- SmartDeviceMonitor for Admin: 不能用于指定设置。
- telnet: 不能用于指定设置。

❖ [文件传输] → [管理员电子邮件地址]

- Web Image Monitor: 可用于指定设置。
- SmartDeviceMonitor for Admin: 不能用于指定设置。
- telnet: 不能用于指定设置。

❖ [文件传输] → [电子邮件通信端口]

- Web Image Monitor: 可用于指定设置。
- SmartDeviceMonitor for Admin: 不能用于指定设置。
- telnet: 不能用于指定设置。

- ❖ [文件传输] → [电子邮件接收间隔]
 - Web Image Monitor: 可用于指定设置。
 - SmartDeviceMonitor for Admin: 不能用于指定设置。
 - telnet: 不能用于指定设置。
- ❖ [文件传输] → [可接收的最大电子邮件大小]
 - Web Image Monitor: 可用于指定设置。
 - SmartDeviceMonitor for Admin: 不能用于指定设置。
 - telnet: 不能用于指定设置。
- ❖ [文件传输] → [在服务器上存储电子邮件]
 - Web Image Monitor: 可用于指定设置。
 - SmartDeviceMonitor for Admin: 不能用于指定设置。
 - telnet: 不能用于指定设置。
- ❖ [文件传输] → [默认用户名称 / 密码 (发送)]
 - Web Image Monitor: 可用于指定设置。
 - SmartDeviceMonitor for Admin: 不能用于指定设置。
 - telnet: 不能用于指定设置。
- ❖ [文件传输] → [传真电子邮件帐户]
 - Web Image Monitor: 可用于指定设置。
 - SmartDeviceMonitor for Admin: 不能用于指定设置。
 - telnet: 不能用于指定设置。

将设备连接至电话线路和电话

本节介绍如何将设备连接至电话线路并选择线路类型。

1

连接电话线路

若要将设备连接至电话线路，则使用压扣式模块类型连接器。

重要信息

- 在开始之前确保连接器类型正确。

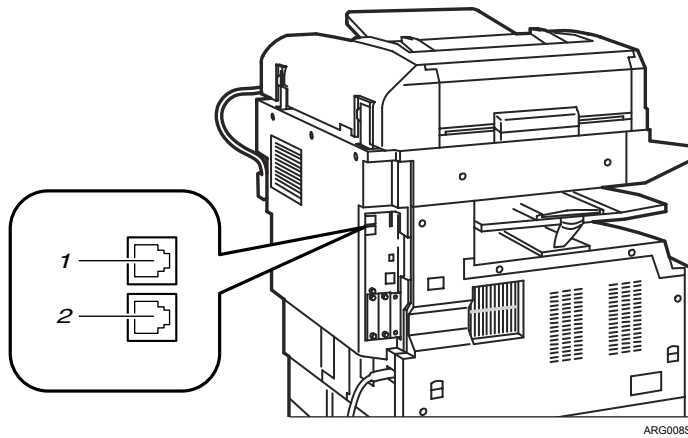

1. G3（模拟）线路接口连接器
2. 外接电话连接器

选择线路类型

选择设备连接的线路类型。两种类型：音频和脉冲拨号。
使用“管理员工具”选择线路类型。

 注

此功能在某些地区无效。

 参考

第 73 页“传真机功能”

2. 系统设置

本章介绍系统设置菜单中的用户工具。有关如何访问系统设置的详细信息，请参见“访问用户工具”。

常规功能

本节介绍系统设置下常规功能菜单中的用户工具。

默认设置以**粗体**显示。

❖ 设定 / 更改 / 删除用户文字

指定设置时，您可以注册常用文字用语，如“.com”和“问候”。最多可以注册 40 个项目。

设定 / 更改：

- ① 使用 **【▲】** 或 **【▼】** 选择 [**系统设置值**]，然后按下 **【OK】** 键。
- ② 使用 **【▲】** 或 **【▼】** 选择 [**常规特性**]，然后按下 **【OK】** 键。
- ③ 使用 **【▲】** 或 **【▼】** 选择 [**设定 / 更改 / 删除用户文字**]，然后按下 **【OK】** 键。
- ④ 使用 **【▲】** 或 **【▼】** 选择 [**编入 / 更改**] 以设定 / 更改文字用语，然后按 **【OK】** 键。
- ⑤ 使用 **【▲】** 或 **【▼】** 选择 [**未编入**]，然后按下 **【OK】** 键。
要更改设定的文字用语，请选择您要更改 / 删除的文字用语。
- ⑥ 输入您要设定的文字用语，然后按 **【OK】** 键。
- ⑦ 按下 **【用户工具 / 计数器】** 键。

删除：

- ① 使用 **【▲】** 或 **【▼】** 选择 [**系统设置值**]，然后按下 **【OK】** 键。
- ② 使用 **【▲】** 或 **【▼】** 选择 [**常规特性**]，然后按下 **【OK】** 键。
- ③ 使用 **【▲】** 或 **【▼】** 选择 [**设定 / 更改 / 删除用户文字**]，然后按下 **【OK】** 键。
- ④ 使用 **【▲】** 或 **【▼】** 选择 [**删除**]，然后按下 **【OK】** 键。
- ⑤ 使用 **【▲】** 或 **【▼】** 选择要删除的文字用语，然后按下 **【OK】** 键。
- ⑥ 按下 [**是**]。
要取消删除文字用语，请按下 [**否**]。
- ⑦ 按下 **【用户工具 / 计数器】** 键。

❖ 面板音

按下操作键时，蜂鸣器（按键音）会发出声音。
默认设置为开。

❖ 预热呼叫器（复印机）

您可以设定当设备退出节能模式或电源打开后进行可以打印状态时，让蜂鸣器发出声音。
默认设置为开。

❖ **复印计数显示**

可将复印计数器设置为显示已复印数（递增计数）或尚未复印数（递减计数）。默认设置为上。

❖ **功能优先**

指定在打开操作开关后或打开系统复位模式时立即显示的模式。默认设置为**复印机**。

❖ **打印优先**

显示的模式赋予优先打印。

默认设置为**显示模式**。

当选择[交替]时，当前打印作业最多还会打印 5 页，然后将被中断。

当设备上已安装选购的内纸盘 2 时，您可以指定文件的接纸盘。

❖ **输出：复印机（复印机）**

指定文件要送到的接纸盘。

默认设置为**内纸盘 1**。

❖ **输出：传真机（传真机）**

指定文件要送到的接纸盘。

默认设置为**内纸盘 1**。

❖ **输出：打印机（打印机）**

指定文件要送到的接纸盘。

默认设置为**内纸盘 1**。

打印机驱动程序中设置的接纸盘优先于上面指定的接纸盘。

❖ **画面对比度（显示对比度）**

可以调整显示屏幕的亮度。

默认设置为“4”（中间 / 中等设置）。

❖ **键重复**

设置当按住【▲】、【▼】、【浅】和【深】键不放时，是否重复执行这些键的功能。

默认设置为**一般**。

❖ **测量单位**

可以在“mm”和“英寸”间进行单位换算。

默认设置为**mm**。

 **注**

无论预热蜂鸣器设置如何，如果面板按键音设置为“关”，蜂鸣器也不会发声。

 **参考**

第 4 页“访问用户工具”

接纸盘设置

从手送台复印时，无法将内纸盘 2 用作接纸盘。

纸盘纸张设置

本节介绍系统设置下纸盘纸张设置菜单中的用户工具。

默认设置以**粗体**显示。

重要信息

❑ 如果指定的纸张尺寸不同于在纸盘中实际放置的纸张尺寸，可能会因为无法正确检测到纸张尺寸而导致卡纸。

❖ 纸张尺寸 纸盘 1-4

选择放置在纸盘 1 中的纸张尺寸。

如果为纸盘中的选择器设置的纸张尺寸不同于此设置的纸张尺寸，则选择器的纸张尺寸优先。

如果装入的纸张尺寸和纸盘中的纸张尺寸选择器指定的不同，请将选择器设为“✖”。

- 可以为纸盘 1、2 设置的纸张尺寸如下：

A3 、A4 、A4 、A5 、B4 JIS 、B5 JIS 、B5 JIS 、11"×17" 、8¹/₂"×14" 、8¹/₂"×13" 、8¹/₂"×11" 、8¹/₂"×11" 、8¹/₄"×14" 、8¹/₄"×13" 、8"×13" 、7¹/₄"×10¹/₂" 、7¹/₄"×10¹/₂" 、5¹/₂"×8¹/₂" 、8K 、16K 、16K 、自定义尺寸

默认设置为 **A4** 。

为“纸盘纸张尺寸：纸盘 1”设置如下自定义尺寸纸张：

纵向：182.0 至 297.0 mm（7.17 至 11.69 英寸），横向：152.0 至 432.0 mm（5.99 至 17.00 英寸）

- 可以为纸盘 3、4 设置的纸张尺寸如下：

A3 、A4 、A4 、A5 、B4 JIS 、B5 JIS 、B5 JIS 、11"×17" 、8¹/₂"×14" 、8¹/₂"×13" 、8¹/₂"×11" 、8¹/₂"×11" 、8¹/₄"×14" 、8¹/₄"×13" 、8"×13" 、7¹/₄"×10¹/₂" 、7¹/₄"×10¹/₂" 、5¹/₂"×8¹/₂" 、8K 、16K 、16K 、自定义尺寸

默认设置为 **A5** 。

























为“纸盘纸张尺寸：纸盘 1”设置如下自定义尺寸纸张：

纵向：182.0 至 297.0 mm（7.17 至 11.69 英寸），横向：152.0 至 432.0 mm（5.99 至 17.00 英寸）

❖ 打印机手送纸张尺寸

指定使用打印机功能时手送台中的纸张尺寸。您可以从自定义尺寸或常规尺寸中选择纸张尺寸。

- 可以为手送台设置如下纸张尺寸：

自动检测纸张、A3 、A4 、A4 、A5 、A5 、B4 JIS 、B5 JIS 、B5 JIS 、C6 信封 、C5 信封 、DL 信封 、Com10、Monarch、11"×17" 、8 1/2"×14" 、8 1/2"×13" 、8 1/2"×11" 、8 1/2"×11" 、8 1/4"×13" 、8"×13" 、7 1/4"×10 1/2" 、7 1/4"×10 1/2" 、5 1/2"×8 1/2" 、4 1/8"×9 1/2" 、3 7/8"×7 1/2"、8K 、16K 、16K 、自定义尺寸

可以指定如下自定义尺寸：

纵向 90.0 至 297.0 mm (3.55 至 11.69 英寸)，横向 148.0 至 600.0 mm (5.83 至 23.62 英寸)。

默认设置为 A4 

在复印机功能下，指定长 90.0 - 305.0 mm、宽 148.0 - 457.2 mm 的自定义纸张尺寸。

❖ 纸张类型 手送台

设置显示屏幕，以查看放入手送台的纸张类型。

- 可以为手送台设置如下纸张类型：

不显示（普通纸）、再生纸、特殊纸、彩色纸、信笺纸、标签纸、厚纸、OHP（投影片）、有图案的纸张、活页纸、铜版纸、卡片纸。

默认设置为无显示（普通纸）。

在只有复印功能的设备上，手送台可设置的纸张类型为：普通纸、厚纸和OHP。

❖ 纸张类型 纸盘 1-4

设置显示屏幕，以查看放入各纸盘的纸张类型。打印功能根据此信息自动选择纸盘。

- 可以设置如下纸张类型：

不显示（普通纸）、再生纸、特殊纸、彩色纸、信笺纸、有图案的纸张、活页纸、铜版纸、卡片纸

纸张类型的默认设置为无显示（普通纸）。

自动选纸的默认设置为开。

双面复印的默认设置为开。

当类型和尺寸相同的纸张装入两个不同的纸盘，并且希望将一个纸盘指定用于“双面复印”，将另一个纸盘指定用于“单面复印”时，请将上层纸盘指定用于“双面复印”。如果其中一个纸盘指定为优先纸盘中的默认设置，则指定该纸盘用于双面复印。

如果 [自动选纸] 中选择了 [关]，则  出现在纸盘旁边。

如果选择了 [无显示 (普通纸)] 和 [再生纸]，则 [自动选纸] 只能用于复印机功能。如果选择了 [否]，则自动选纸对于纸盘无效。

❖ 纸盘优先顺序：复印机（复印机）

为输出件指定进纸盘。

默认设置为纸盘 1。

❖ **纸盘优先顺序：传真机（传真机）**
为输出件指定进纸盘。
默认设置为**纸盘 1**。

❖ **纸盘优先顺序：打印机（打印机）**
为输出件指定进纸盘。
默认设置为**纸盘 1**。

2

 **参考**

第 4 页 “访问用户工具”

第 69 页 “自动纸盘切换”

定时器设置

本节介绍系统设置下定时器设置菜单中的用户工具。

默认设置以**粗体**显示。

❖ 自动关机定时器

为了节能，在完成一项作业并经过指定的时间后，设备将自动关机。此功能称作“自动关机”。

自动关机后设备的状态称为“关机模式”或“睡眠模式”。使用此设置，指定本设备闲置多久后切换到“关机模式”或“睡眠模式”。

只有将 AOF 指定为 [开] 时才能指定此功能。

可以使用数字键在 1 分钟到 240 分钟之间设置时间。

默认设置为 **60 分**。

设备可在 10 秒之内从“关机模式”或“睡眠模式”恢复为准备就绪状态。

如果在预定切换的时间显示一条错误信息，则“自动关机”可能无效。

❖ 节电定时器

在完成工作并经过了选定时间之后，设备自动进入低耗能模式。

可以使用数字键在 1 分钟至 240 分钟的范围内设置时间。

默认设置为 **15 分**。

出现错误信息时，节能模式可能无效。

处于节能模式时，设备会自动打印接收到的任何传真或打印机数据。

❖ 系统自动复位定时器

无任何操作或清除中断的作业时，系统复位设置自动将屏幕切换至优先功能中设置的功能屏幕。此设置决定系统复位间隔。

默认设置为**开**。

可以用数字键设置一个介于 10 至 999 秒之间的时间（以 1 秒递增）。

默认设置时间为 **60 秒**。

❖ 复印机自动复位定时器（复印机）

指定复印机模式复位之前等待的时间。

默认设置为**开**。

如果选择 [关]，本设备将不会自动切换到用户代码输入屏幕。

可以使用数字键在 10 秒至 999 秒的范围内设置时间。

默认设置时间为 **60 秒**。

❖ 传真机自动复位定时器（传真机）

指定传真机模式复位之前等待的时间。

可以使用数字键在 30 秒至 999 秒的范围内设置时间。

默认设置为 **30 秒**。

❖ 打印机自动复位时间（打印机）

指定在打印机功能复位之前所等待的时间。

默认设置为**开**。

可以使用数字键在 10 秒至 999 秒的范围内设置时间。

默认设置时间为 **60 秒**。

❖ 扫描仪自动复位定时器（扫描仪）

指定在扫描仪功能复位之前所等待的时间。

默认设置为开。

如果选择 [关]，本设备将不会自动切换到用户代码输入屏幕。

可以使用数字键在 10 秒至 999 秒的范围内设置时间。

默认设置时间为 **60 秒**。

❖ 设置日期

设置设备内部时钟的日期。

若要在年、月和日之间切换，则按 【◀】和 【▶】键。

使用数字键输入年月日。

❖ 设置时间

使用数字键设置设备内部时钟的时间。

以 24 小时格式输入时间（以 1 秒钟递增）。

若要在小时、分钟和秒之间切换，则按 【◀】和 【▶】键。

❖ 自动注销时间

指定用户登录后超过规定时间未使用设备时，是否自动注销用户。

默认设置为关。

当选择了 [开] 时，可以用数字键设置一个介于 60 至 999 秒之间的时间（以 1 秒递增）。

默认设置为 **180 秒**。

🔍 参考

第 4 页 “访问用户工具”

接口设置

本节介绍系统设置下接口设置菜单中的用户工具。

默认设置以**粗体**显示。

网络

2

本节介绍接口设置下网络菜单中的用户工具。

❖ 机器 IPv4 地址

在网络环境中使用本设备之前，您必须指定 IPv4 地址和子网掩码。

当您选择 [指定] 时，以 “xxx.xxx.xxx.xxx”（“x”表示数字）输入 [IP 地址] 和 [子网掩码]。

- 自动获得 (DHCP)
- 指定
IPv4 地址：011.022.033.044
子网掩码：000.000.000.000

默认设置为**指定**。

IPv4 地址的默认设置为 **011.022.033.044**。

当选择 [指定] 时，请确保 [IP 地址] 与网络上的其它设备不同。
也会出现实际地址（MAC 地址）。

❖ IPv4 网关地址

网关是两个网络之间的连接或交换点。

指定路由器或计算机主机的网关地址作为网关使用。

默认设置为 **000.000.000.000**。

❖ 机器 IPv6 地址

指定设备的 IPv6 网络地址。

- 联接本地地址
出现本设备指定的联接本地地址。
- 手动配置地址
出现设备的手动配置地址。
- 无状态地址：1-5
出现指定的无状态地址。

❖ IPv6 网关地址

显示设备的 IPv6 网关地址。

❖ IPv6 无状态设置

指定 IPv6 无状态设置。

默认设置为**有效**。

❖ DNS 配置

进行 DNS 服务器设置。

默认设置为**指定**。

当您选择 [指定] 时，以 “xxx.xxx.xxx.xxx”（“x” 表示数字）输入 DNS 服务器 IPv4 地址。

DNS 服务器 1-2 的默认设置为 **000.000.000.000**。

❖ DDNS 配置

指定 DDNS 设置。

默认设置为**有效**。

❖ 域名

指定域名。

默认设置为**指定**。

❖ WINS 配置

指定 WINS 服务器设置。

默认设置为**关**。

如果选择了 [开]，则以 “xxx.xxx.xxx.xxx”（“x” 表示数字）输入 WINS 服务器 IPv4 地址。

WINS 服务器 1-2 的默认设置为 **000.000.000.000**。

如果使用 DHCP，则指定 [作用域 ID]。

最多使用 31 个字符输入 [作用域 ID]。

❖ 有效协议

选择网络中使用的协议。

IPv4 的默认设置为**有效**。

IPv6 的默认设置为**无效**。

NetWare 的默认设置为**有效**。

SMB 的默认设置为**有效**。

AppleTalk 的默认设置为**有效**。

❖ NCP 传送协议

选择 NCP 传送的协议。

默认设置为 **TCP/IP 优先顺序**。

如果选择“仅限 IPX”或“仅限 TCP/IP”，即使您无法连接您也不能切换协议。

如果 [有效协议] 中 “NetWare” 设置为 “无效”，则您只能使用 TCP/IP。

❖ NW 帧类型

选择使用 NetWare 时的帧类型。

默认设置为**自动选择**。

❖ SMB 计算机名

指定 SMB 计算机名。

最多使用 15 个字符输入计算机名。

“*+./:;<>=?[\\]!” 以及空格不能输入。

切勿设置以 RNP 和 rnp 开头的计算机名。

使用大写字母。

❖ SMB 工作组

指定 SMB 工作组。
最多使用 15 个字符输入组名。
"*+,:;<>=?[\]|. 以及空格不能输入。
使用大写字母。

❖ 以太网速度

设置网络的访问速度。
选择与您的网络环境相配的速度，通常应选择 [自动选择]。
默认设置为自动选择。

❖ LAN 类型

当您已安装选购的 IEEE 802.11b 接口单元时，选择连接方法。
默认设置为以太网。
安装了无线局域网板时，显示 [LAN 类型]。如果同时连接了以太网和 IEEE 802.11b (无线局域网)，则选择的接口优先。

❖ Ping 命令

使用给定的 IPv4 地址，用 ping 命令检查网络连接。
如果无法连接到网络，则检查以下事项，然后重试 ping 命令。

- [有效协议] 中的“IPv4”必须设置为“有效”。
- 检查赋予 IPv4 地址的设备是否连接到网络。
- 检查该 IPv4 地址是否用于指定设备。

❖ 允许 SNMPv3 通信

设置 SNMPv3 加密通讯。
默认设置为加密 / 明文。
如果选择 [仅限加密]，则您必须为本设备设置加密密码。

❖ 允许 SSL/TLS 通信

设置 SSL/TLS 加密通讯。
默认设置为密文 / 明文。
如果选择 [仅限加密]，则您必须为设备安装 SSL 证书。

❖ 主机名

指定主机名。
最多使用 63 个字符输入主机名。

❖ 机器名

指定设备名。
最多使用 31 个字符输入设备名。

🔍 参考

第 4 页“访问用户工具”

并行接口

本节介绍接口设置下并行接口菜单中的用户工具。当本设备安装有 IEEE 1284 接口板时，显示 [并行接口]。

❖ 并行同步

设置并行接口的控制信号同步。
默认设置为 **ACK 外部**。

❖ 并行通讯速度

设置并行接口的通讯速度。
默认设置为 **高速**。

❖ 选择信号状态

设置并行接口的选择信号等级。
默认设置为 **高**。

❖ 优先输入权限

设置接收时优先输入信号是否有效。
默认设置为 **无效**。

❖ 双向通讯

当使用并行接口时，将打印机的响应模式设为状态获取请求。
默认设置为 **开**。
设置为 [关] 时，禁用双向通讯功能，且在 Windows 自动检测功能下不安装打印机驱动程序。

❖ 信号控制

指定从计算机打印或发送传真时如何处理出现的错误。
默认设置为 **作业接收优先**。

参考

第 4 页 “访问用户工具”

IEEE 802.11b

本节介绍 [接口设置] 下 [IEEE 802.11b] 的各种项目。本节介绍接口设置下 IEEE 802.11b 菜单中的用户工具。当本设备安装有无线局域网接口板时，显示 [IEEE 802.11b]。

务必同时设定所有设置。

❖ 通讯模式

指定无线局域网的通讯模式。

默认设置为 **802.11 Ad hoc**。

❖ SSID 设置

指定 SSID，在基础结构模式或 802.11 ad hoc 模式中区别访问点。

可以使用的字符为 ASCII 0x20-0x7e（32 字节）。如果在 802.11b ad hoc 模式或 ad hoc 模式中指定空格，则出现“ASSID”。

❖ 通道

默认设置为 **11**。

以下通道有效：

1-14（公制）/ **1-11**（英制）

❖ 安全类型

指定 IEEE 802.11b（无线局域网）的加密。

如果设置为 [WEP]，则始终输入 WEP 密钥。如果设置为 [WPA]，加密和验证方法。

当 [通讯模式] 设置为 [基础结构] 时，指定“WPA”。

默认设置为关。

- 关
- WEP
- WPA
 - 加密方法
选择“TKIP”或“COMP(AES)”。
 - 验证方法
选择“WPA-PSK”或“WPA(802.1X)”。
如果您选择“WPA-PSK”，则使用 8-63 ASCII 字符输入预共享密钥 (PSK)。

❖ 无线网络信号

在基础模式中使用，您可以使用控制面板检测设备的无线电波状态。

当按 [无线网络信号] 时，显示无线电波状态。

❖ 通讯速度

指定 IEEE 802.11b（无线局域网）的通讯速度。

默认设置为自动。

❖ 恢复为默认值

您可以将 IEEE 802.11b (无线局域网) 设置返回到它们的默认值。

- 否
- 是

 参考

第 4 页 “访问用户工具”

打印接口设置列表

您可以检查与网络环境相关的项目。

配置页显示当前网络设置和网络信息。

- ① 使用 **【▲】** 或 **【▼】** 选择 [系统设置值], 然后按下 **【OK】** 键。
- ② 使用 **【▲】** 或 **【▼】** 选择 [接口设置], 然后按下 **【OK】** 键。
- ③ 使用 **【▲】** 或 **【▼】** 选择 [打印接口设置列表], 然后按下 **【OK】** 键。
- ④ 按下 **【开始】** 键。
打印配置页。
- ⑤ 按下 **【用户工具 / 计数器】** 键。

文件传送

本节介绍系统设置下文件传送菜单中的用户工具。

默认设置以**粗体**显示。

❖ 传送选项

启用或禁用通过 ScanRouter 传送服务器发送已储存或扫描的文档。

默认设置为**关**。

当选择是否使用 ScanRouter 传送软件时指定此选项。如果您选择是，则必须在 ScanRouter 传送软件中预先注册 I/O 装置。

❖ SMTP 服务器

指定 SMTP 服务器名称。

最多使用 127 个字符输入服务器名称。不能输入空格。

使用 DNS 时，输入主机名。

不使用 DNS 时，输入 SMTP 服务器 IPv4 地址。

使用数字键输入介于 1 和 65535 之间的端口号，然后按下 **【OK】** 键。

端口号的默认设置为 **25**。

❖ SMTP 验证

指定 SMTP 验证（PLAIN、LOGIN、CRAMMD5、DIGEST-MD5）。

通过 SMTP 服务器发送电子邮件时，您可以使用需要输入用户名和密码的验证来提高 SMTP 服务器安全等级。

如果 SMTP 服务器需要验证，则将 [SMTP 验证] 设置为 [开]，然后指定 [用户名]、[密码] 和 [加密]。

使用因特网传真时，输入为 [管理员电子邮件地址] 设置的用户名和密码。

• 开

• 用户名

最多使用 191 个字符输入 [用户名]。不能输入空格。视 SMTP 服务器类型而定，必须指定“域”。在用户名后添加“@”，如“用户名@域”。

• 电子邮件地址

• 密码

最多使用 63 个字符输入 [密码]。不能输入空格。

• 加密：自动 / 开 / 关

[加密]-[自动]：如果验证方法为 PLAIN、LOGIN、CRAM-MD5 或 DIGEST-MD5，则进行此设置。

[加密]-[开]：如果验证方法为 CRAM-MD5 或 DIGEST-MD5，则进行此设置。

[加密]-[关]：如果验证方法为 PLAIN 或 LOGIN，则进行此设置。

• 关

默认设置为**关**。

❖ SMTP 之前的 POP

指定 POP 验证（SMTP 之前的 POP）。

通过 SMTP 服务器发送电子邮件时，您可以通过连接到 POP 服务器进行验证来提高 SMTP 服务器安全等级。

若要在通过 SMTP 服务器发送电子邮件之前启用 POP 服务器验证，则将 [SMTP 之前的 POP] 设置为 [开]。经过 [验证后的等待时间] 指定的时间后，电子邮件发送到 SMTP 服务器。

如果您选择 [开]，请在 [接收协议] 中输入服务器名称。同时，检查 [电子邮件通信端口] 中 [POP3] 的端口号。

- 开
 - 验证后的等候时间：**300 毫秒**
指定 [验证后的等待时间]（从 0 至 10000 毫秒，以 1 毫秒递增）。
 - 用户名
最多使用 63 个字符输入用户名。不能输入空格。
 - 电子邮件地址
 - 密码
最多使用 63 个字符输入密码。不能输入空格。
- 关
默认设置为关。

❖ 接收协议

指定接收因特网传真的接收协议。

默认设置为 **POP3**。

❖ POP3/IMAP4 设置

指定接收因特网传真的 POP3/IMAP4 服务器名称。

指定的 POP3/IMAP4 服务器名称用于 [SMTP 之前的 POP]。

- 服务器名称
如果使用 DNS，则输入主机名。
如果不使用 DNS，则输入 POP3/IMAP4 或服务器 IPv4 地址。
最多使用 127 个字母数字字符输入 POP3/IMAP4 服务器名称。不能输入空格。
 - 加密
 - 自动
基于 POP 服务器设置自动设置密码加密。
 - 开
对密码进行加密。
 - 关
不对密码进行加密。
- 加密的默认设置为**自动**。

❖ 管理员电子邮件地址

在电子邮件扫描文档上，如果未指定发件人，则管理员电子邮件地址作为发件人地址出现。

使用因特网传真功能发送电子邮件时，在以下情况下管理员电子邮件地址作为发件人地址出现：

- 未指定发件人且未注册设备的电子邮件地址。
 - 设备的通讯簿中未注册指定的发件人且未注册设备的电子邮件地址。
- 当对使用因特网传真功能传送的文件进行 **SMTP** 验证时，管理员电子邮件地址将出现在“发件人：”框中。如果您已经在 **[SMTP 验证]** 中指定了用户名和电子邮件地址，则必须指定管理员电子邮件地址。

最多输入 128 个字符。

在电子邮件扫描文档上，如果 **[自动指定发送人名]** 为 **[关]**，则指定发件人。

❖ 电子邮件通信端口

指定接收因特网传真的端口号。指定的 **POP3** 端口号用于 **[SMTP 之前的 POP]**。使用数字键输入介于 1 和 65535 之间的端口号，然后按下 **[OK]** 键。

POP3 的默认设置为 **110**。

IMAP4 的默认设置为 **143**。

SMTP 的默认设置为 **25**。

❖ 电子邮件接收间隔

以分钟为单位指定通过 **POP3** 或 **IMAP4** 服务器接收因特网传真的时间间隔。默认设置为开。

如果选择了 **[开]**，时间间隔可以在 2 至 1440 之间指定（以 1 分钟递增）。

默认设置时间为 **15 分**。

❖ 可接收的最大电子邮件大小

指定接收因特网传真的最大接收电子邮件大小。

输入介于 1 和 4 MB 之间的大小（以 1MB 递增）。

默认设置为 **2MB**。

❖ 在服务器上存储电子邮件

指定是否在 **POP3** 或 **IMAP4** 服务器上储存接收的因特网传真电子邮件。

默认设置为关。

❖ 默认用户名称 / 密码（发送）

若要将扫描图像直接发送到 **Windows** 共享文件夹、**FTP** 服务器或 **NetWare** 服务器，则指定用户名和密码。所有用户将共享此设置中指定的用户名和密码。

- **SMB** 用户名
- **SMB** 密码
- **FTP** 用户名
- **FTP** 密码
- **NCP** 用户名
- **NCP** 密码

最多输入 64 个字符。

❖ 自动指定发送人名

设置是否指定电子邮件发件人名称。

- 开

如果您选择 [开], 则指定的电子邮件地址出现在 “发件人: ” 框中。如果您未指定地址, 则管理员电子邮件地址出现在 “发件人: ” 框中。

如果在传真功能下通过电子邮件发送文件时未指定发件人, 或者如果在设备的通讯簿中未注册指定的电子邮件地址, 则设备的电子邮件地址将出现在 “发件人: ” 框中。如果本设备没有电子邮件地址, 则管理员电子邮件地址将出现在 “发件人: ” 框中。

- 关

如果您选择 [关], 则指定的电子邮件地址出现在 “发件人: ” 框中, 并且在未指定地址的情况下您无法发送电子邮件。使用传真功能时, 如果在设备的通讯簿中未注册指定的电子邮件地址, 则您无法发送电子邮件。

默认设置为关。

❖ 传真电子邮件帐户

指定接收因特网传真的电子邮件地址、用户名和密码。

- 接收

- 电子邮件地址

- 最多使用 128 个字符输入电子邮件地址。

- 用户名

- 最多使用 191 个字符输入用户名。

- 密码

- 最多使用 128 个字符输入密码。

- 不接收

默认设置为不接收。

🔍 参考

第 4 页 “访问用户工具”

管理员工具

本节介绍系统设置下管理员工具菜单中的用户工具。

默认设置以**粗体**显示。

管理员工具由管理员使用。若要更改这些设置，请联络管理员。

建议您在进行管理员工具设置之前指定管理员验证。

2

❖ 通讯簿管理

您可以增加、更改或删除通讯簿中的注册信息。有关详细信息，请参见“通讯簿”。

• 设定 / 更改

您可以注册或更改名称以及用户代码。

- 名称
- 注册号码
- 验证信息

您可以注册用户代码，并指定适合每个用户代码的功能。您也可以注册发送电子邮件、将文件发送到文件夹或访问 LDAP 服务器时使用的用户名和密码。

• 保护

您可以注册保护代码。

• 传真设置

您可以注册传真号码、国际传送模式、标签插入、IP 传真目的地以及协议。

• 电子邮件设置

您可以注册电子邮件地址。

• 文件夹信息

您可以注册协议、路径、端口号以及服务器名称。

• 注册组到

您可以将通讯簿中注册的名称放入组。

• 删除

您可以将名称从通讯簿中删除。

最多可注册 150 个名称。

最多可以注册 50 个用户代码。

也可以使用 Web Image Monitor 或 SmartDeviceMonitor for Admin 在通讯簿中注册和管理数据。

❖ **编入 / 更改 / 删除组**

可以将通讯簿中注册的名称添加到组。
然后，您可以轻松地管理各组的注册名称。

• **设定 / 更改**

您可以注册并更改组。
可以注册或更改以下项目：

- 组名称
- 注册号码
- 已设定的用户 / 组
- 保护
您可以注册保护代码。

• **注册组到**

您可以将通讯簿中注册的组放入组。

• **删除**

您可以将组从通讯簿中删除。
最多可以注册 10 个组。

也可以使用 **Web Image Monitor** 或 **SmartDeviceMonitor for Admin** 在通讯簿中注册和管理组。

❖ **通讯簿：打印列表**

可以打印通讯簿中注册的目的地列表。

• **目的地列表**

打印通讯簿中的名称列表。

• **组目的地列表**

打印通讯簿中的组列表。

• **单键拨号标签**

打印单键拨号标签。

① 使用 **【▲】** 或 **【▼】** 选择 [系统设置值]，然后按下 **【OK】** 键。

② 使用 **【▲】** 或 **【▼】** 选择 [通讯簿：打印列表]，然后按下 **【OK】** 键。

③ 使用 **【▲】** 或 **【▼】** 选择要打印的列表，然后按下 **【OK】** 键。

④ 按下 **【开始】** 键。
打印列表。

❖ **显示 / 打印计数器**

用于查看和打印打印份数。

• **显示 / 打印计数器**

显示各项功能的打印份数（总数、复印机、A3/DLT、传真打印、发送 / 传送总计、传真传送、打印机、双面、扫描仪发送）。

• **打印计数器列表**

将各项功能的打印份数的列表打印出来。

❖ 显示 / 打印用户计数器

用于查看和打印各用户代码的打印份数，并将这些值设置为 0。
打印份数可能与 [显示 / 打印计数器] 中的计数器值有差异。

- 显示屏幕
按下 [▲] 或 [▼] 显示所有打印份数。
 - 复印机计数器
 - 打印机计数器
 - 传真打印
 - 传真传送页面计数器
 - 扫描仪发送计数器
- 打印
 - 所有用户
打印所有用户的计数器值。
 - 每个用户
打印每个用户的计数器值。
- 清除
 - 所有用户
设置所有用户的计数器值。
 - 每个用户
设置每个用户的计数器值。

❖ 用户验证管理

- 关
- 用户代码验证
使用用户代码验证，您可以限制可用功能（复印机 / 打印机 / 其它：传真 / 扫描仪）并监视其使用情况。
使用用户代码验证时，注册用户代码。
使用打印机 PC 控制功能，您可以获取与使用打印机驱动程序输入的的代码相应的打印记录。
有关基本验证、Windows 验证、LDAP 验证和服务器综合验证的详细信息，
请向管理员咨询。
- 基本验证
- Windows 验证
- LDAP 验证
- 服务器综合验证

❖ 管理者验证管理

有关此功能的详细信息，请向管理员咨询。

❖ 设定 / 更改管理员

有关本功能的详细信息，请向管理员咨询。

❖ 钥匙计数器管理

指定您要用钥匙计数器管理的功能。

- 复印机
- 传真机
- 打印机
- 扫描仪

❖ 安全扩展

指定是否使用安全扩展功能。有关本功能的详细信息，请向管理员咨询。

❖ 设定 / 更改 / 删除 LDAP 服务器

通过注册 LDAP 服务器，您可以在使用扫描仪或传真功能通过电子邮件发送文件时，在 LDAP 服务器通讯簿中搜索收件人的电子邮件地址。

- 名称
- 服务器名称
- 搜索起始位置
- 端口号
- SSL
- 验证
- 用户名
- 密码
- 搜索条件
- 搜索选项

若要执行 LDAP 搜索，则必须指定“服务器名称”、“搜索起始位置”、“端口号”、“搜索条件”、“验证”、“用户名”和“密码”。

您可以将“验证”设置为“高度安全”、“开”或“关”。所需的设置视服务器环境而定，因此请检查服务器环境并相应地指定设置。对于其他设置，根据需要请检查服务器环境并相应地指定设置。若要使用 LDAP 服务器，则在管理员工具中将“LDAP 服务器”设置为 [开]。支持版本 2 和 3 的 LDAP 服务器。使用版本 2 的 LDAP 服务器，您无法将“验证”设置为 [高度安全]。

有关设定、更改或删除 LDAP 服务器的详细信息，请参见“设定 / 更改 / 删除 LDAP 服务器”。

❖ LDAP 搜索

指定是否将 LDAP 服务器用于搜索。

- 开
 - 关
- 如果您选择 [关]，则搜索屏幕中不出现 [查找 LDAP]。

❖ AOF(保持为开)

指定是否使用自动关闭功能。

- 开
- 关

❖ 固件版本

您可以检查安装在本设备上的软件版本。

❖ 网络安全等级

有关本功能的详细信息，请向管理员咨询。

❖ 删除所有日志

有关本功能的详细信息，请向管理员咨询。

❖ 传送日志设置

有关本功能的详细信息，请向管理员咨询。

🔍 参考

第 4 页 “访问用户工具”

第 59 页 “设定 / 更改 / 删除 LDAP 服务器”

第 262 页 “计数器”

第 151 页 “打印每个用户的计数器”

第 133 页 “通讯簿”

设定 / 更改 / 删除 LDAP 服务器

本节介绍如何设定 LDAP 服务器设置。

设定 / 更改 LDAP 服务器

1 使用【▲】或【▼】选择 [系统设置值]，然后按下【OK】键。

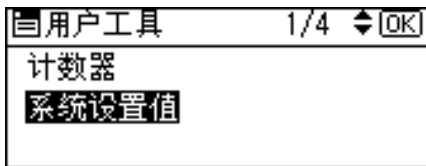

2 使用【▲】或【▼】选择 [管理员工具]，然后按下【OK】键。

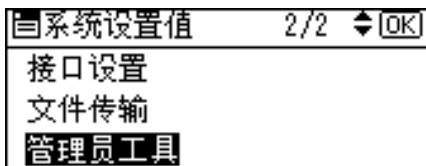

3 使用【▲】或【▼】选择 [设定 / 更改 / 删除 LDAP 服务器]，然后按下【OK】键。

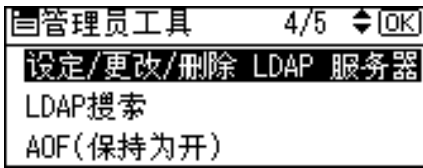

2

4 使用【▲】或【▼】选择 [编入 / 更改]，然后按下【OK】键。

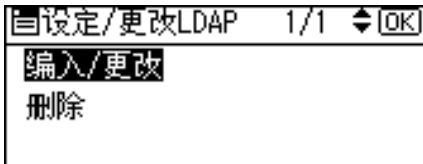

5 使用【▲】或【▼】选择要设定或更改的 LDAP 服务器，然后按下【OK】键。
设定服务器时，选择 [未编入]。



6 若有必要，请设置每个项目。

7 设置每个项目后，按【OK】键。

有关指定设置的详细信息，请参见“设定 LDAP 服务器”。

8 按下 [退出]。

9 按下【用户工具 / 计数器】键。

 参考

第 62 页“设定 LDAP 服务器”

删除已设定的 LDAP 服务器

- 1** 使用【▲】或【▼】选择 [系统设置值]，然后按下【OK】键。

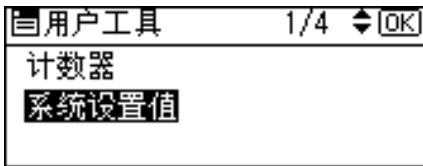

- 2** 使用【▲】或【▼】选择 [管理员工具]，然后按下【OK】键。

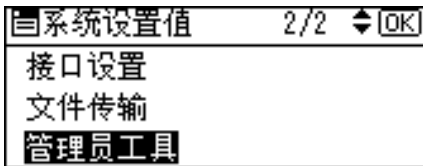

- 3** 使用【▲】或【▼】选择 [设定 / 更改 / 删除 LDAP 服务器]，然后按下【OK】键。

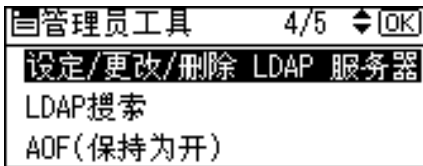

- 4** 使用【▲】或【▼】选择 [删除]，然后按下【OK】键。

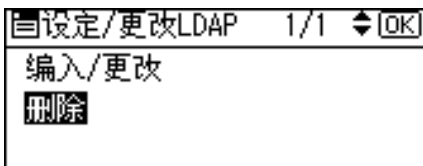

- 5** 使用【▲】或【▼】选择要删除的 LDAP 服务器，然后按下【OK】键。

- 6** 按下 [是]。

设定 LDAP 服务器

本节介绍如何指定 LDAP 服务器设置。

输入识别名称

2

1 使用【▲】或【▼】选择 [名称]，然后按下【OK】键。

注册在 LDAP 搜索操作的服务器选择屏幕上显示的 LDAP 服务器名称。



2 输入名称，然后按【OK】键。



输入服务器名称

1 使用【▲】或【▼】选择 [服务器名称]，然后按下【OK】键。

注册 LDAP 服务器主机名或 IPv4 地址。



2 输入服务器名称，然后按【OK】键。

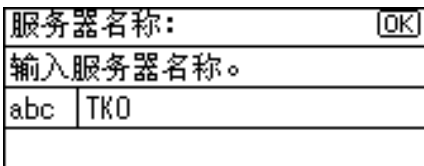

 输入搜索起始位置

- 1** 使用【▲】或【▼】选择 [搜索起始位置]，然后按下【OK】键。

选择路由文件夹以开始搜索。搜索目标是所选文件夹中注册的电子邮件地址。

目设/改服务器4 2/4 [OK]

搜索起始位置
端口号
帮助/连接
退出

- 2** 输入搜索起始位置，然后按【OK】键。

例如，如果搜索目标是 ABC 公司的销售部，则输入“dc= 销售部，o=ABC”。（在此示例中，说明代表有效目录。“dc”代表组织部门，且“o”代表公司。）

视您的网络环境而定，可能需要注册搜索起始位置。需要注册时，未指定的搜索将导致错误。检查您的服务器环境并输入所有需要的指定内容。

搜索条件:	[OK]
搜索起始位置	
abc	

 输入端口号

- 1** 使用【▲】或【▼】选择 [端口号]，然后按下【OK】键。

指定与 LDAP 服务器通讯的端口号。指定与环境相配的端口。

目设/改服务器4 2/4 [OK]

搜索起始位置
端口号
帮助/连接
退出

- 2** 使用数字键输入端口号，然后按下【OK】键。

当 SSL 设置为 [开] 时，端口号自动更改为“636”。

端口号:	[OK]
用数字键输入。	
389	
<默认值:389>	

开始 SSL 通讯

1 使用【▲】或【▼】选择 [SSL]，然后按下【OK】键。

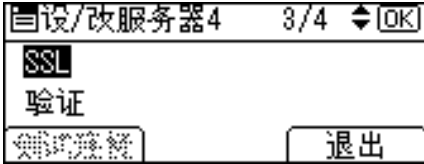

2 使用【▲】或【▼】选择 [开]，然后按下【OK】键。

使用 SSL 与 LDAP 服务器通讯。

若要使用 SSL，则 LDAP 服务器必须支持 SSL。

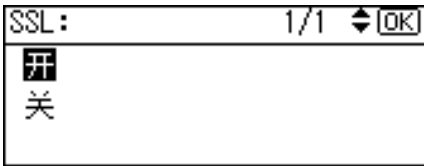

当 SSL 设置为 [开] 时，端口号自动更改为“689”。

必须在本设备上启用 SSL 设置。有关详细信息，请向您的网络管理员咨询。

设置验证

1 使用【▲】或【▼】选择 [验证]，然后按下【OK】键。

要请求搜索 LDAP 服务器，请使用管理员帐户进行验证。

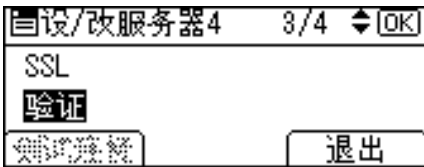

2 使用【▲】或【▼】选择 [开] 或 [高度安全]，然后按【OK】键。

验证设置必须遵照您的服务器验证设置。设置本设备之前，请检查您的服务器设置。

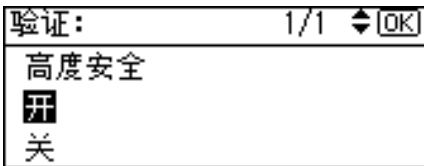

[高度安全] 只能在版本 3.0 LDAP 服务器上指定。当选择了 [高度安全] 时，管理员密码在发送到网络之前被加密。当选择了 [开] 时，发送的密码不加密。

输入用户名和密码

1 输入用户名，然后按【OK】键。

当验证设置选择 [开] 或 [高度安全] 时，使用管理员帐户名和密码。使用单独用户或每个搜索的验证时，切勿输入管理员帐户名和密码。

设置用户名的步骤视服务器环境而异。请在进行设置之前检查您的服务器环境。

示例：域名\用户名，用户名@域名 CN=名称，OU=部门名称，DC=服务器名称

用户名:	[OK]
输入用户名	
abc	tokyo

2 输入密码，然后按【OK】键。

管理员验证需要用户名和密码才能访问 LDAP 服务器。

您也可以在设备的通讯簿中指定用户名和密码，以允许个别验证访问 LDAP 服务器。使用管理员工具选择您想使用的用户名和密码。

密码:	[OK]
输入密码	
abc	*****

测试连接

1 按下 [测试连接]。

访问 LDAP 服务器以检查是否建立了正确的连接。根据验证设置检查验证是否工作。

自设/改服务器1	3/4	[OK]
SSL		
验证		
测试连接	退出	

2 按下 [退出]。

与PC连接 成功。
退出

设置搜索条件

1 使用【▲】或【▼】选择 [搜索条件]，然后按下【OK】键。

如果连接测试失败，请检查设置，并再试一次。

此功能不检查搜索条件或搜索起始位置。



2 使用【▲】或【▼】选择 [名称]、[电子邮件地址]、[传真号码]、[公司名称] 和 [部门名称] 等必需的搜索项目，然后按【OK】键。

您可以输入作为典型搜索关键字的属性。使用已输入的属性，此功能搜索 LDAP 服务器的通讯簿。

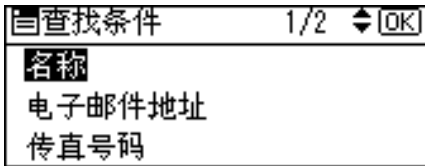

3 输入属性，然后按【OK】键。

属性值可能视服务器环境而改变。在设置前，请检查属性值是否符合您的服务器环境。

在 LDAP 服务器通讯簿中搜索电子邮件地址时，您可以留下项目空白，但是您无法留下属性空白。

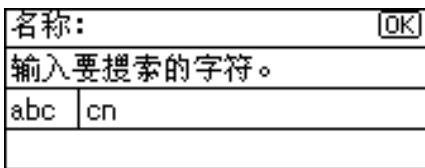

设置搜索选项

- 1 使用【▲】或【▼】选择 [搜索选项]，然后按下【OK】键。

自设/改服务器1		4/4	◆	OK
搜索条件				
搜索选项				
测试连接		退出		

- 2 输入属性，然后按【OK】键。

若要使用关键字（名称、电子邮件地址、传真号码、公司名称和部门名称等已准备的关键字除外）搜索 LDAP 服务器数据，则指定 LDAP 服务器中注册的关键字的属性，并指定搜索过程中在控制面板上显示的名称。例如，要按雇员号搜索电子邮件地址，请在属性栏中输入“雇员号”，在显示名称栏中输入“雇员号”。

属性值可能视服务器环境而改变。在设置前，请检查属性是否符合您的服务器环境。

搜索选择属性：		OK
输入属性。		
abc	employee no.	

- 3 输入显示名称，然后按【OK】键。

注册的“显示名称”作为搜索 LDAP 的关键字出现。

主要显示：		OK
输入显示名称		
abc	Employee No.	▲

3. 复印机功能

本章介绍复印机功能菜单中的用户工具。有关如何访问复印机功能的详细信息，请参见“访问用户工具”。

复印机功能

本节介绍复印机功能中的用户工具。

默认设置以**粗体**显示。

❖ 自动选纸 / 自动缩放优先

您可以选择 [**自动选择纸张优先**]（优先自动选纸）或 [**自动缩放优先**]（优先自动缩小 / 放大）。当您取消此设置时，选择 [**关**]。

默认设置为**自动选择纸张优先**。

❖ 自动纸盘切换

如果您在两个或更多纸盘中装入尺寸和方向相同的纸张，当第一个纸盘的纸张用完时，本设备将自动切换到其它纸盘（如果选择了 [**开**]）。此功能称作“自动纸盘切换”。此设置指定是否使用自动纸盘切换。

默认设置为**开**。

[**关**]：当纸盘内的纸张用完时，复印中断并显示“装入纸张”信息。

❖ 原稿类型设置

您可以根据原稿类型调整复印完成品质等级。您可以在选择 [原稿类型 1(文字)] 或 [原稿类型 2(照片)] 后选择这些功能。

- 文字模式 1
普通文字原稿
- 文字模式 2
报纸、半透明原稿（背面的印刷内容隐约可见）
- 照片模式 1
照片区域居多的文字 / 照片图像
- 照片模式 2
文字区域居多的文字 / 照片图像
- 照片模式 3
实际相纸
- 特殊模式 1
高度透明的原稿（背面清晰可见）或彩色背景上的浅色文字，以及含有纹理背景（某些报纸）和浅色文字的原稿。
- 特殊模式 2
含有彩色文字和线条的原稿
- 特殊模式 3
透过抖动（可见细点）创建的照片图像，如报纸照片 — 普通分辨率
- 特殊模式 4
透过抖动（可见细点）创建的照片图像，如报纸照片 — 粗分辨率
- 特殊模式 5
普通文字原稿（复制背景）

原稿类型 1（文字）的默认设置为**文字模式 1**。

原稿类型 2（照片）的默认设置为**照片模式 1**。

❖ 双面优先模式

可以选择当开机、重置或模式清除时有效的双面复印功能类型。

默认设置为**单面** → **单面**。

❖ 方向

使用合并 / 序列或双面原稿至单面双面功能时，您可以选择原稿方向。

默认设置为**请勿指定**。

❖ 最大套数

最大复印数量可以用数字键在 1 至 99 之间设置。

默认设置为**99 页**。

❖ 原稿计数显示

当选择了 [开] 时，您可以设置在屏幕上显示原稿数量和复印页数。

默认设置为**关**。

❖ 复印比例

当选择了 [缩小] 或 [放大] 时，您可以选择在屏幕上显示哪些缩小、放大或输入比例。

缩小或放大比例设置如下：

比例 1 的默认设置为 **50%**（公制）/ **50%**（英制）。

比例 2 的默认设置为 **71%**（公制）/ **65%**（英制）。

比例 3 的默认设置为 **82%**（公制）/ **78%**（英制）。

比例 4 的默认设置为 **93%**（公制）/ **93%**（英制）。

比例 5 的默认设置为 **122%**（公制）/ **121%**（英制）。

比例 6 的默认设置为 **141%**（公制）/ **129%**（英制）。

比例 7 的默认设置为 **200%**（公制）/ **155%**（英制）。

❖ 预设缩放优先

当选择了 [缩放] 时，您可以设置优先的比例。

使用数字键以 1% 为单位，输入 “50-200” 之间的比例。

默认设置为 **71%**（公制）/ **65%**（英制）。

❖ 双面页边距

指定副本背面的左页边距，以及正面的上页边距。选择 [顶部页边距] 或 [左侧页边距]，然后设置所需的值。

- 上页边距：0-50mm、0"-2"

- 左页边距：0-50mm、0"-2"

默认设置为 **5 mm**（公制）/ **0.2 英寸**（英制）。

❖ 旋转分页

指定在按下 **【分页】** 键时，是否选择旋转分页。

默认设置为关。

当您选择 [开] 时，可以选择 [旋转分页]。

当您选择 [关] 时，不能选择 [旋转分页]。如果您按下 **【分页】** 键，只会启用分页。

❖ 旋转分页：自动继续

如果选择 [关]，纸盘内的纸张用完时，本设备将停止工作，您可以添加纸张，这样所有复印件都可以旋转分页。

默认设置为关。

❖ 信头设置

如果此功能选择 [开]，本设备将正确旋转图像。

默认设置为关。

方向固定的纸张（上到下）或双面纸的打印是否正确，取决于原稿及复印纸的放置方式。

🔍 参考

第 4 页 “访问用户工具”

“选择原稿类型设置”（复印参考）

“调整图像浓度”（复印参考）

“选择复印纸”（复印参考）

“固定方向的纸张或双面纸”（复印参考）

4. 传真机功能

本章介绍传真功能菜单中的用户工具。有关如何访问传真功能的详细信息，请参见“访问用户工具”。

常规设置 / 调整

本节介绍传真功能下常规设置 / 调整菜单中的用户工具。

默认设置以**粗体**显示。

❖ 调整音量

调整免持听筒模式和立即传送期间的音量。音量的出厂设置为倒数第二低等级。有关调整音量的详细信息，请参见故障排除的“调整音量”。

❖ 编入传真信息

注册收件人传真机和传真文档上显示的发件人详细信息。

有关设定传真信息的详细信息，请参见“注册传真头和本机名称”。

❖ 免持听筒模式释放时间

使用此功能指定用免持听筒拨号传送后取消免持听筒模式的时间。当在传真信息服务中取消免持听筒拨号时，这很有用。

默认设置为**3分钟**。

❖ 设置用户功能键 1-3

电源打开后，设定为用户功能键的常用功能立即出现在菜单上。
可以将以下项目设定为用户功能键：

- 打印日志
- 传送文件状态
- 接收文件状态
- 双面传送
- 打印传真头
- 转发
- 切换接收模式
- 启动手动接收
- 发件人设置
- 传送印记
- 电子邮件选项
- 打印传送状态报告
- 手动电子邮件接收
- 使用 SMTP 服务器
- SUB/SEP 代码
- 未设定

最多可以将三个功能设定为用户功能键。

用户功能键 1 的默认设置为**启动手动接收**。

用户功能键 2 的默认设置为**切换接收模式**。

用户功能键 3 的默认设置为**传送印记**。

显示暗淡的功能已经被设置。

- ① 使用【▲】或【▼】选择[传真功能]，然后按下【OK】键。
- ② 使用【▲】或【▼】选择[常规设置/调整]，然后按下【OK】键。
- ③ 使用【▲】或【▼】选择[设置用户功能键]，然后按下【OK】键。
- ④ 选择您要设定的用户功能键。
- ⑤ 使用【▲】或【▼】选择要在用户功能键中设定的功能，然后按下【OK】键。

🔍 参考

第 4 页 “访问用户工具”

第 84 页 “注册传真信息”

故障排除的 “调整音量”

传真机参考的 “阅读显示面板和使用按键”

传真机参考的 “在特定时间发送（稍后再送）”

接收设置

本节介绍传真功能下接收设置菜单中的用户工具。

默认设置以**粗体**显示。

❖ 切换接收模式

指定接收传真信息的方法。

默认设置为**自动接收**。

❖ 授权的接收

指定是否显示多余的传真信息。

默认设置为**关**。

❖ 方格标记

指定是否在接收的传真文档的第一页上打印方格标记。

默认设置为**开**。

❖ 中间标记

指定是否在接收的每一页左侧中间和顶部中间打印中间标记。

默认设置为**开**。

❖ 打印接收时间

指定是否在接收的传真信息底部打印接收的日期和时间。

默认设置为**关**。

参考

第 4 页 “访问用户工具”

电子邮件设置

本节介绍传真功能下电子邮件设置菜单中的用户工具。

默认设置以**粗体**显示。

❖ 因特网传真设置

您可以选择是否显示。当您想发送因特网传真时，设置“开”以显示图标。

默认设置为关。

❖ 最大电子邮件大小

使用此设置限制所发送电子邮件的大小，这样拒收超过特定大小电子邮件的目的地仍可以接收您的电子邮件。当此功能设为“开”时，无法发送大于指定限值的电子邮件。

默认设置为关。

当电子邮件超过最大文件大小时，输出错误报告并删除电子邮件。

即使电子邮件不超过大小限制，如果不符合服务器设置要求，此邮件也可能被退回。

- ① 使用【▲】或【▼】选择[传真功能]，然后按下【OK】键。
- ② 使用【▲】或【▼】选择[电子邮件设置]，然后按下【OK】键。
- ③ 使用【▲】或【▼】选择[最大电子邮件大小]，然后按下【OK】键。
- ④ 使用【▲】或【▼】选择[开]，然后按下【OK】键。
- ⑤ 用数字键输入外发电子邮件大小的上限，然后按【OK】键。
指定 128 -12939 KB 的大小限制。
如果输入有误，则按【清除/停止】键，然后重新输入数字。

❖ SMTP 接收文件传送设置

此功能在允许发送通过 SMTP 接收的电子邮件的系统中有效。

默认设置为关。

设置了授权的电子邮件时，将删除从与授权地址不符的地址中接收到的电子邮件，并向 SMTP 服务器返回一条错误信息。

授权的电子邮件地址与电子邮件发信方地址对照，如以下示例所示。

- 当授权的电子邮件地址设置为 “@aaa.abcd.com” 时：

abc@aaa.abcd.com - 接受

def@aaa.xyz.com - 不接受

abc@abcd.com - 不接受

即使电子邮件被删除，也不输出错误报告。

- ① 使用 **【▲】** 或 **【▼】** 选择 [传真功能]，然后按下 **【OK】** 键。
- ② 使用 **【▲】** 或 **【▼】** 选择 [电子邮件设置]，然后按下 **【OK】** 键。
- ③ 使用 **【▲】** 或 **【▼】** 选择 [SMTP 接收文件传送设置]，然后按下 **【OK】** 键。
- ④ 使用 **【▲】** 或 **【▼】** 选择 [开]，然后按下 **【OK】** 键。
- ⑤ 输入授权的电子邮件地址，然后按 **【OK】** 键。
您可以输入电子邮件地址最长为 128 个字符。
如果输入有误，则按 **【清除 / 停止】** 键，然后重新输入。

参考

第 4 页 “访问用户工具”

传真机参考的 “阅读显示面板和使用按键”

IP 传真设置

本节介绍传真功能下 IP 传真设置菜单中的用户工具。

默认设置以**粗体**显示。

进行设置以使用 IP 传真。

如有必要，设置网守为 H.323、SIP 服务器为 SIP 以及到 G3 传真的网关。进行设置之前请检查本设备连接的网络设置。

确保正确输入这些字符：

- 数字
- 符号（# 和 *）
以下字符可用于 SIP 注册
SIP 设置中的用户名。确保正确输入这些字符：
- 字母数字符号（小写和大写）
- 符号 (;?:&=+\$,-_!~*#@()%/)

使用数字和句点（“.”）输入网守、SIP 服务器和网关的正确 IPv4 地址。若要获取正确的 IP 地址，请向管理员咨询。

❖ 启用 H.323

指定 H.323 是否用于 IP 传真传送。
默认设置为关。

❖ 启用 SIP

指定 SIP 是否用于 IP 传真传送。
默认设置为关。

❖ H.323 设置

设置网守的 IPv4 地址和别名电话号码。
若要使用网守，则将参数设置列表（开关 34, 位 1）设置为“开”。

- ① 使用 **【▲】** 或 **【▼】** 选择 [传真功能]，然后按下 **【OK】** 键。
- ② 使用 **【▲】** 或 **【▼】** 选择 [IP- 传真设置]，然后按下 **【OK】** 键。
- ③ 使用 **【▲】** 或 **【▼】** 选择 [H.323 设置]，然后按下 **【OK】** 键。
- ④ 使用 **【▲】** 或 **【▼】** 选择 [网关监护者地址 (主)]，然后按下 **【OK】** 键。
- ⑤ 输入网守的 IPv4 地址，然后按 **【OK】** 键。
- ⑥ 使用 **【▲】** 或 **【▼】** 选择 [本机传真号]，然后按下 **【OK】** 键。
- ⑦ 输入本机传真号码，然后按 **【OK】** 键。
- ⑧ 按下 **【用户工具 / 计数器】** 键。

❖ SIP 设置

设置 SIP 服务器的 IPv4 地址和 SIP 用户名。

若要使用 SIP 服务器，则将参数设置列表（开关 34，位 0）设置为“开”。默认设置为“关”。

- ① 使用【▲】或【▼】选择[传真功能]，然后按下【OK】键。
- ② 使用【▲】或【▼】选择[IP-传真设置]，然后按下【OK】键。
- ③ 使用【▲】或【▼】选择[SIP 设置]，然后按下【OK】键。
- ④ 使用【▲】或【▼】选择[代理服务器地址(主)]，然后按下【OK】键。
代理服务器传递呼叫请求和响应。
- ⑤ 输入代理服务器的 IPv4 地址，然后按【OK】键。
- ⑥ 使用【▲】或【▼】选择[重定向服务器地址(主)]，然后按下【OK】键。
重定向服务器处理请求的目的地查询。
- ⑦ 输入重定向服务器的 IPv4 地址，然后按【OK】键。
- ⑧ 使用【▲】或【▼】选择[注册服务器地址(主)]，然后按下【OK】键。
注册服务器在 IP 网络上注册用户代理（与公用电话线路的电话或传真机对应）的位置信息。
- ⑨ 输入注册服务器的 IPv4 地址，然后按【OK】键。
- ⑩ 使用【▲】或【▼】选择[SIP 用户名]，然后按下【OK】键。
- ⑪ 输入 SIP 用户名，然后按【OK】键。

❖ 网关设置

注册、更改或删除用于传送到 IP 传真的网关。注册网关后，可以不通过网守/SIP 服务器使用网关。

设定 / 更改：

- ① 使用 **【▲】** 或 **【▼】** 选择 [传真功能]，然后按下 **【OK】** 键。
- ② 使用 **【▲】** 或 **【▼】** 选择 [IP- 传真设置]，然后按下 **【OK】** 键。
- ③ 使用 **【▲】** 或 **【▼】** 选择 [网关设置]，然后按下 **【OK】** 键。
- ④ 使用 **【▲】** 或 **【▼】** 选择 [编入 / 更改]，然后按下 **【OK】** 键。
- ⑤ 使用 **【▲】** 或 **【▼】** 选择 [未编入]，然后按下 **【OK】** 键。

⑥ 使用数字键输入前缀，然后按下 **【OK】** 键。

对于使用网关至 G3 传真的文档发送，可以使用前缀。如果 IP 传真号的前几个数字与网关特定前缀相同，则可以使用注册的网关数字传送文档。例如，如果 03 和 04 均已注册定为网关号，同时也指定了 0312345678，则可以通过前缀为 03 的网关传送文档。

当您想使用网关而忽略 IP 传真目的地号时，则仅注册网关地址而无需注册前缀。

- ⑦ 输入网关地址，然后按 **【OK】** 键。
- ⑧ 使用 **【▲】** 或 **【▼】** 选择 [H.323] 或 [SIP]，然后按下 **【OK】** 键。

删除：

- ① 使用 **【▲】** 或 **【▼】** 选择 [传真功能]，然后按下 **【OK】** 键。
- ② 使用 **【▲】** 或 **【▼】** 选择 [IP- 传真设置]，然后按下 **【OK】** 键。
- ③ 使用 **【▲】** 或 **【▼】** 选择 [网关设置]，然后按下 **【OK】** 键。
- ④ 使用 **【▲】** 或 **【▼】** 选择 [删除]，然后按下 **【OK】** 键。
- ⑤ 使用 **【▲】** 或 **【▼】** 选择要删除的网关，然后按下 **【OK】** 键。
- ⑥ 按下 [是]。

🔍 参考

第 4 页 “访问用户工具”

第 93 页 “参数设置列表”

管理员工具

本节介绍传真功能下管理员工具设置菜单中的用户工具。

默认设置以**粗体**显示。

❖ 打印日志

打印日志。在本设备上最多可查看 50 条最新传送 / 传输结果。

您也可以使用 **【作业信息】** 键打印日志。

❖ 打印传送等待文件列表

使用此功能打印等待传送文件列表。

您也可以使用 **【作业信息】** 键打印等待传送文件列表。

❖ 通讯页计数

在屏幕上检查传送数、接收数和总数。

❖ 内存锁接收

当您将内存锁切换为开时，接收到的文档存储在内存中，但不会自动打印。当在内存锁模式下接收文档时，机密文件指示灯闪烁。若要打印此文档，则输入内存锁识别号码，无识别号码的用户无法打印文档。这样可防止未经授权的用户访问此文档。

默认设置为**关**。

若要使用内存锁，则设定内存锁识别号码，然后将内存锁切换为开。

若只想将从特殊发件人传入的文件存储在内存锁中，请以“设定特殊发件人”设定每个发件人。

此功能在因特网传真时无效。

- ① 使用 **【▲】** 或 **【▼】** 选择 [**传真功能**]，然后按下 **【OK】** 键。
- ② 使用 **【▲】** 或 **【▼】** 选择 [**管理员工具**]，然后按下 **【OK】** 键。
- ③ 使用 **【▲】** 或 **【▼】** 选择 [**内存锁接收**]，然后按下 **【OK】** 键。
- ④ 使用 **【▲】** 或 **【▼】** 选择 [**开**]，然后按下 **【OK】** 键。

❖ 转发

指定是否将接收的传真信息转发到设定的收件人。

默认设置为**关**。

❖ 文件夹传送结果报告

当转发目的地或特殊发件人的转发目的地中包含文件夹时，指定目的地将收到转发结果的通知。

若要转发到两个或更多的目的地，则指定组目的地。有关如何指定组目的地的信息，请参见“向组中注册名称”。

默认设置为**不发送电子邮件**。

即使无法发送通知转发文件夹结果的电子邮件，本设备也不输出报告。

- ① 使用【▲】或【▼】选择[传真功能]，然后按下【OK】键。
- ② 使用【▲】或【▼】选择[管理员工具]，然后按下【OK】键。
- ③ 使用【▲】或【▼】选择[文件夹传送结果报告]，然后按下【OK】键。
- ④ 使用【▲】或【▼】选择[电子邮件]，然后按下【OK】键。
- ⑤ 使用单键拨号键或【搜索目的地】键搜索并选择收件人，然后按【OK】键。
- ⑥ 按下【用户工具 / 计数器】键。

❖ 参数设置

参数设置让您自定义适合您需要的各种设置。若要更改功能设置，则设置参数开关。有关详细信息，请参见“参数设置”。

❖ 编入特殊发送人

设定 / 更改 / 删除特殊发件人，执行初始设置，以及打印特殊发件人列表。如果已经设定了特殊发件人，则您可以为各发件人设置功能。详细信息，请参见“设定特殊发件人”。

❖ 编入内存锁识别号码

当内存锁接收功能启动时，请在打印文档前输入设定内存锁识别号码。

在您设置“内存锁”和特殊发件人功能中的“内存锁”之前，请预先设定识别号码。

- ① 使用【▲】或【▼】选择[传真功能]，然后按下【OK】键。
- ② 使用【▲】或【▼】选择[管理员工具]，然后按下【OK】键。
- ③ 使用【▲】或【▼】选择[编入内存锁识别号码]，然后按下【OK】键。
- ④ 使用数字键输入识别号码，然后按下【OK】键。
内存锁识别号码可以是任一四位数字号码，0000除外。
如果输入有误，则按【清除 / 停止】键，然后按【OK】键。

❖ 选择拨号 / 按键电话

使用此功能选择线路类型。

拨号和按键线路可选择。

默认设置为**按键电话**。

此功能在某些地区无效。

- ① 使用【▲】或【▼】选择[传真功能]，然后按下【OK】键。
- ② 使用【▲】或【▼】选择[管理员工具]，然后按下【OK】键。
- ③ 使用【▲】或【▼】选择[选择拨号 / 按键电话]，然后按下【OK】键。
- ④ 使用【▲】或【▼】选择[按键电话]或[拨号电话(10PPS)]，然后按下【OK】键。

❖ G3 模拟线路

在您将本设备连接到标准 G3 模拟线路之前，您需要对 G3 模拟线路进行以下设置。

- 当本设备连接至 PABX 时，设置为分机。如果直接连接至电话网络，设置为外线。

- 外线接入号码

如果本设备连接至 PABX，需要您拨一个号码（如“0”）停顿片刻后连接至外线线路，则使用此设置。通过设定“0”作为 PSTN 接入号码，拨号时在“0”后将自动插入一个停顿。

- ① 使用 **【▲】** 或 **【▼】** 选择 [传真功能]，然后按下 **【OK】** 键。
- ② 使用 **【▲】** 或 **【▼】** 选择 [管理员工具]，然后按下 **【OK】** 键。
- ③ 使用 **【▲】** 或 **【▼】** 选择 [G3 模拟线路]，然后按下 **【OK】** 键。
- ④ 使用 **【▲】** 或 **【▼】** 选择 [分机 / 外线]，然后按下 **【OK】** 键。
- ⑤ 使用 **【▲】** 或 **【▼】** 选择 [NONE]、[PREFIX] 或 [FLASH]，然后按下 **【OK】** 键。
- ⑥ 使用 **【▲】** 或 **【▼】** 选择 [外线接通号码]，然后按下 **【OK】** 键。
- ⑦ 使用数字键输入外线接入号码，然后按下 **【OK】** 键。
您最多可以设定两位数字的号码。
如果输入有误，则按 **【清除 / 停止】** 键，然后重新输入。
- ⑧ 按下 **【用户工具 / 计数器】** 键。

参考

第 4 页 “访问用户工具”

第 224 页 “向组中注册名称”

第 93 页 “参数设置”

第 103 页 “设定特殊发件人”

注册传真信息

当传送或接收传真文档时，您可以将信息发送到另一方。此信息显示在另一台设备的显示屏上，并以报告形式打印。可发送以下信息。

重要信息

- 您可以确认参数设置列表中已设定的设置。建议您设定或更改设置时打印并保留参数设置列表。有关如何打印参数设置列表的信息，请参见“打印参数设置列表”。

❖ 传真头

传真头作为标题打印在您发送的每份传真上。传真头中应含有您的姓名。

您最多可以使用 32 个字母数字字符、数字和空格注册“传真头”。

您可以在 [传送模式] 下的 [传真头打印] 中设置是否打印传真头 (用于打印)。

有关如何设置的详细信息，请参见传真机参考的“传真头打印”。

❖ 本机名称

当您发送或接收传真时，本机名称发送到另一方。此名称应该含有您的姓名。

本机名称显示在对方设备的显示屏上，并以报告形式打印。

只有当对方设备属于同一制造商并具有本机名称功能时，本机名称才起作用。

您最多可以使用 20 个字母数字字符和符号注册“本机名称”。

❖ 本机传真号码 (发件人的传真机号码)

发送传真时，发件人的本机传真号码发送到另一方。接收的传真机号码显示在另一台设备的显示屏上，并以报告形式打印。

此功能始终可用，与对方设备的制造商无关。

您最多可以使用 20 个数字、空格和“+”符号注册“本机传真号码”。

参考

第 97 页“打印参数设置列表”

“传真头打印” (传真机参考)

注册传真信息

- 1** 使用【▲】或【▼】选择 [传真功能]，然后按下【OK】键。

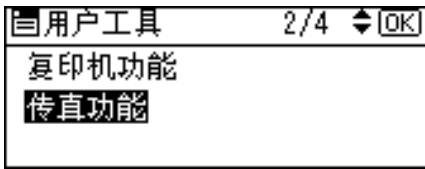

- 2** 使用【▲】或【▼】选择 [常规设置 / 调整]，然后按下【OK】键。

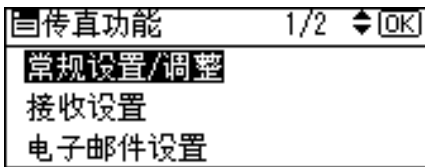

- 3** 使用【▲】或【▼】选择 [编入传真信息]，然后按下【OK】键。

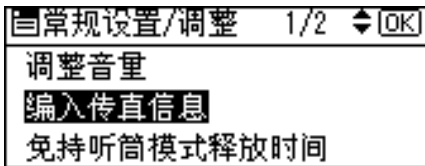

- 4** 使用【▲】或【▼】选择要设定 / 更改的传真信息，然后按下【OK】键。

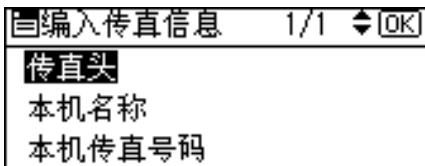

- 5** 设定 / 更改选择的传真信息，然后按【OK】键。

- 6** 按下【用户工具 / 计数器】键。

设定 / 更改传真头

1 使用【▲】或【▼】选择[传真头]，然后按下【OK】键。

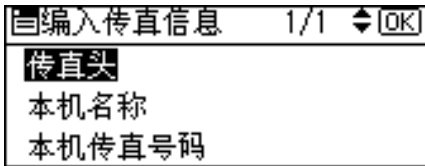

2 输入传真头，然后按【OK】键。

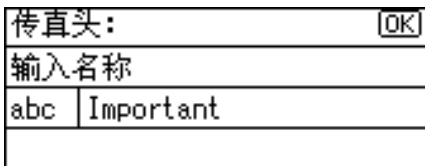

若要更改设定的传真头，则按【清除 / 停止】键，然后重新输入。

注

- 您最多可以在传真头中注册 32 个字符。
- 您可以使用字符、符号、数字和空格。

参考

关于本设备的“输入文字”

设定 / 更改本机名称

1 使用【▲】或【▼】选择[本机名称]，然后按下【OK】键。

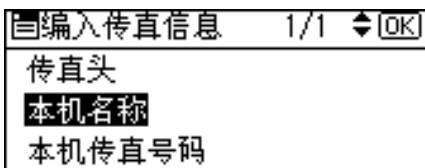

2 输入本机名称，然后按【OK】键。

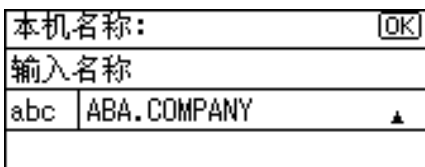

若要更改设定的本机名称，则按【清除 / 停止】键，然后重新输入。

注

- 您最多可以使用 20 个字母数字字符和符号注册“本机名称”。

参考

关于本设备的“输入文字”

设定 / 更改本机传真号码

- 1** 使用【▲】或【▼】选择 [本机传真号码]，然后按下【OK】键。

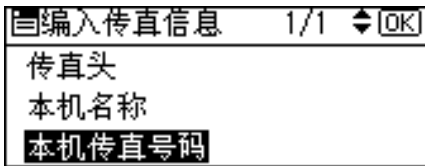

- 2** 用数字键输入源传真号码，然后按下【OK】键。



若要更改设定的源传真头，则按【清除 / 停止】键，然后重新输入。

当您输入“+”和空格时，分别按【+】、【空格】。

如果输入有误，则按【清除 / 停止】键，然后重新输入。

注

□ 您最多可以使用 20 个数字、空格和“+”符号注册“本机传真号码”。

删除传真信息

- 1** 使用【▲】或【▼】选择 [传真功能]，然后按下【OK】键。

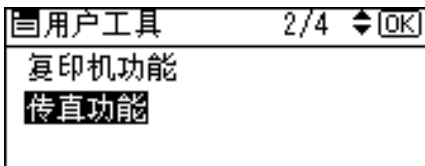

- 2** 使用【▲】或【▼】选择 [常规设置 / 调整]，然后按下【OK】键。

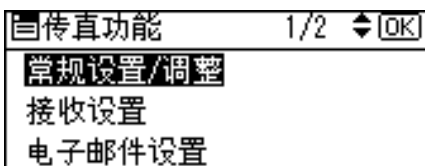

- 3** 使用【▲】或【▼】选择 [编入传真信息]，然后按下【OK】键。

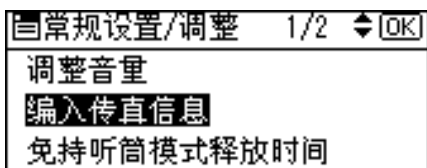

- 4** 使用【▲】或【▼】选择要删除的传真信息，然后按下【OK】键。

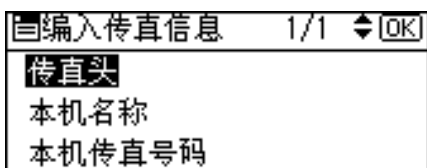

4

- 5** 按下【清除/停止】键。

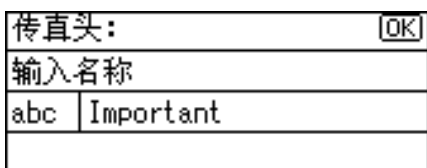

设定的信息被删除。

- 6** 按下【OK】键。

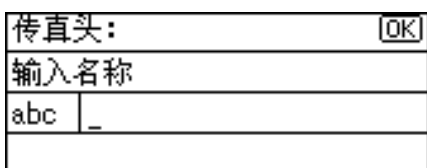

- 7** 按下【用户工具/计数器】键。

转发

打印接收的文档并转发到指定的最终收件人。例如，如果您正在访问另一台办公设备并要将文档发送到此办公设备，这很有用。

您也可以将一个“文件夹”指定为转发目的地。

重要信息

- 若要使用此功能，则将 [管理员工具] 下的 [转发] 设置为 [开]。
- 转发功能不会转发用内存锁接收的文档。
- 您只能从通讯簿设定的目的地中选择最终收件人。您不能将设定的传送站指定为最终收件人。

传真号码、电子邮件地址、IP 传真目的地和文件夹可以设置为转发目的地。

当您想根据发件人更改最终收件人时，“设定特殊发件人”处指定发件人的最终收件人。不是从指定发件人处接收的文档将发送到此功能指定的目的地。

您可以在“参数设置”（开关 11，位 6）中设置是否在本设备上打印转发文档。默认设置为“开”。

从目的地列表中删除指定为转发目的地的目的地，会导致删除转发目的地的设置，因此必须重新注册这些设置。如果更改了目的地，则文件传送到新的目的地。如果没有指定类型的目的地，可以设置将哪个目的地用作备用目的地。请参见“参数设置”（开关 32，位 0）。

您可以将此功能的操作设定一个用户功能键。

如果指定了转发文件夹，可以指定用于转发的文件格式。请参见“参数设置”（开关 21，位 3）。

参考

- 第 73 页“常规设置 / 调整”
- 第 93 页“参数设置”（开关 11，位 6）
- 第 93 页“参数设置”（开关 32，位 0）
- 第 93 页“参数设置”（开关 21，位 3）
- 第 75 页“接收设置”
- 第 103 页“设定特殊发件人”

设定最终收件人

重要信息

- 每位特殊发件人可注册一位最终收件人，若要注册两位或多位最终收件人，则使用组目的地。但是，一个组内最多可指定 100 个目的地。

1 使用【▲】或【▼】选择 [传真功能]，然后按下【OK】键。

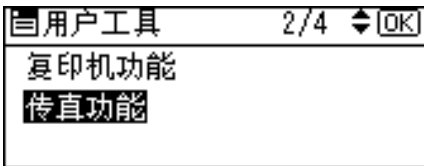

4

2 使用【▲】或【▼】选择 [管理员工具]，然后按下【OK】键。

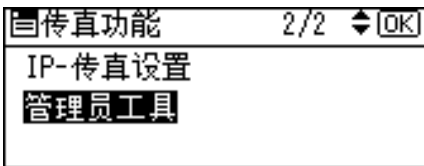

3 使用【▲】或【▼】选择 [转发]，然后按下【OK】键。

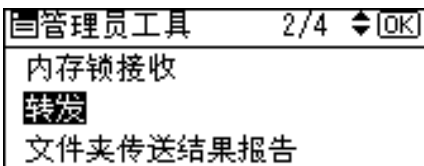

4 使用【▲】或【▼】选择 [开]，然后按下【OK】键。

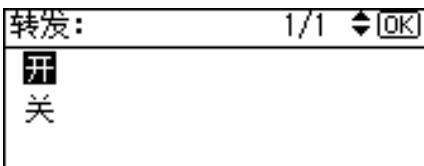

若要取消转发，则按 [关]，进入步骤 **6**。

5 使用单键拨号键或 [] 搜索并选择收件人，然后按【OK】键。

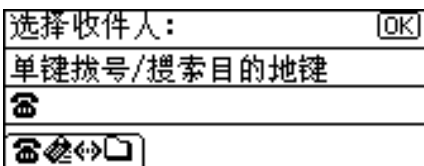

如果输入有误，则按【清除/停止】键，然后重新输入。

6 按下【用户工具/计数器】键。

参考

第 93 页 “参数设置” (开关 21, 位 3)

第 187 页 “注册文件夹”

取消收件人设置

- 1 使用 **【▲】** 或 **【▼】** 选择 [传真功能], 然后按下 **【OK】** 键。

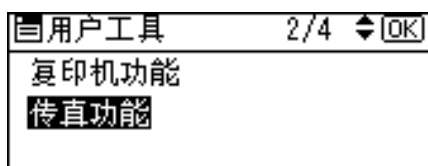

- 2 使用 **【▲】** 或 **【▼】** 选择 [管理工具], 然后按下 **【OK】** 键。

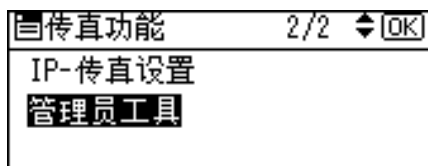

- 3 使用 **【▲】** 或 **【▼】** 选择 [转发], 然后按下 **【OK】** 键。

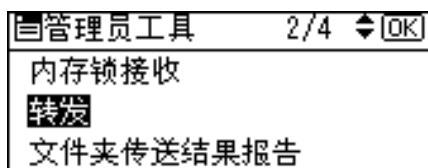

- 4 使用 **【▲】** 或 **【▼】** 选择 [关], 然后按下 **【OK】** 键。

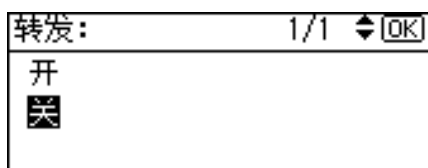

设置的收件人名称被删除。

- 5 按下 **【用户工具 / 计数器】** 键。

打印转发标记

您可以在已转发的收件人文档上打印转发标记。

这样，收件人就可以区分转发文档和普通接收文档。

在“参数设置”（开关 02，位 0）中指定是否打印转发标记。默认设置为“开”。

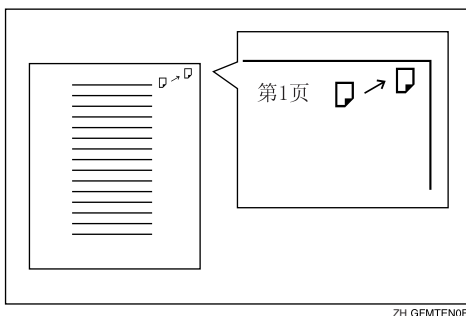

4

当执行转发到文件夹目的地时，此功能无效。

🔍 参考

第 93 页“参数设置”（开关 02，位 0）

参数设置

可用参数设置自定义适合您需要的各种设置。若要更改功能设置，则设置参数开关。

❖ 开关和位

每个参数设置有一组开关，每个开关由八位组成，位值为“0”或“1”。最右边的位为位 0，最左边为位 7，您可以通过在“0”和“1”之间切换位值调整设置以符合您的需要。

开关 02:

0	0	1	1	1	0	1	1
↓	↓	↓	↓	↓	↓	↓	↓
7	6	5	4	3	2	1	0

❖ 参数设置列表

参数设置概括如下。

开关	位	项目	0	1
02	0	转发标记	关	开
02	3	TSI 打印	关	开
03	0	自动打印记忆传送结果报告	关	开
03	2	自动打印内存存储报告	关	开
03	3	是否自动打印 SEP 代码接收保留报告。	关	开
03	4	是否自动打印 SEP 代码接收结果报告。	关	开
03	5	自动打印立即传送结果报告	关	开
03	7	自动打印日志	关	开
04	1	是否自动打印通讯失败报告和传送结果报告。	关	开
04	4	指示属于哪方	关	开
04	5	报告中包含发件人姓名	关	开
04	7	报告中含有部分图像	关	开
05	0	接收维修呼叫 (SC) 情况 (维修呼叫时无纸接收)	可以 (无纸接收)	不可以 (接收关闭)

开关	位	项目	0	1
05	2,1	当本设备无法打印（由于所有纸盘内缺纸、缺粉或者纸盘顺序颠倒）时无纸接收	00: 无条件启用（自由） 01: 接收本机名称 / 本机传真号码时启用 11: 禁用（接收关闭）	
05	5	打印页受最高优先级项目的限制。	关	开
05	7	即使一个纸盘缺纸，也会出现纸盘缺纸警告（缺纸警告）	关	开
07	2	并行记忆传送	关	开
08	2	授权的接收类型 授权接收为“开”	仅从指定的发件人接收	接收除来自指定发件人以外的所有信息
10	3	打印时缩小页面	关	开
10	6	使用电子邮件通知和打印的报告确认传送结果	关	开
11	2	空白页传送的检测	关	开
11	6	转发时进行本地打印	关	开
14	0	打印通过自动通电接收（夜间打印模式）接收的文档	立即打印（开）	打开操作开关时（关）
14	1	长文件传送（完好记录）	关	开
14	3	功能改变时重置	关	开
15	0, 1, 2	选择可用的进纸盘	001: 纸盘 1 010: 纸盘 2 011: 纸盘 3 100: 纸盘 4 101: 大容量纸盘 (LCT)	
15	5	选择指定的进纸盘	关	开
17	2	多址传送时，在输入单键拨号 / 组拨号后是否需要按 [添加地址]	不需要	必需
17	7	未设置原稿时，按【开始】键接收信息。	关（按【开始】键本设备不接收信息。）	开（按【开始】键本设备接收信息。）
18	0	用传真头功能打印日期	关	开
18	1	用传真头功能打印传送起点	关	开
18	2	用传真头功能打印文件编号	关	开
18	3	用传真头功能打印页码	关	开

开关	位	项目	0	1
19	1	按线路类型整理日志	关	开
20	0	重新打印使用局域网传真驱动程序无法打印的文档	关	开
20	5,4,3,2	当文档重新打印（开关 20，位 1）已经设置为开时，重新打印使用局域网传真驱动程序无法打印的储存在内存中的文档的时间。	0000: 0 分钟 0001: 1 分钟 0010: 2 分钟 0011: 3 分钟 0100: 4 分钟 0101: 5 分钟 0110: 6 分钟 0111: 7 分钟 1000: 8 分钟 1001: 9 分钟 1010: 10 分钟 1011: 11 分钟 1100: 12 分钟 1101: 13 分钟 1110: 14 分钟 1111: 15 分钟	
21	0	打印发送回执请求信息的结果	关	开
21	1	响应电子邮件接收确认请求	关	开
21	3	转发到文件夹目的地的文件格式	TIFF	PDF
21	4	通过电子邮件发送日志	关	开
21	6	不显示网络错误	关	开
21	7	发送错误邮件通知	开	关
22	0	使用电话线路时，在发送传真之前检测拨号音。	不检测（关）	检测（开）
32	0	如果没有指定类型的目的地，则选择替代目的地的优先顺序。	纸张输出优先 < 优先顺序 > 1. IP 传真目的地 2. 传真号码 3. 电子邮件地址 4. 文件夹	电子输出优先 < 优先顺序 > 1. 电子邮件地址 2. 文件夹 3. IP 传真 4. 传真号码
34	0	同时使用网守服务器和 IP 传真	关	开
34	1	同时使用网守和 IP 传真	关	开

更改用户参数

本节介绍如何设置参数。

重要信息

- 访问某些用户参数设置可能需要选项，或者可能需要预先进行其他设置。
- 建议您设定或更改参数设置时打印并储存“参数设置列表”。
- 切勿更改上几页中未列出的任何位开关。

1 使用【▲】或【▼】选择 [传真功能]，然后按下【OK】键。

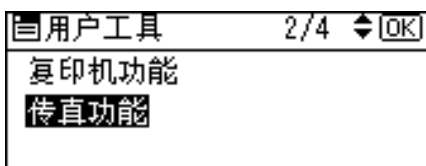

2 使用【▲】或【▼】选择 [管理工具]，然后按下【OK】键。

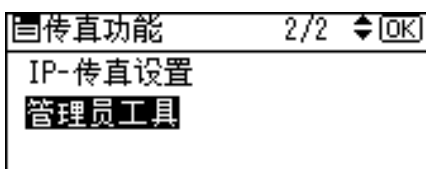

3 使用【▲】或【▼】选择 [参数设置]，然后按下【OK】键。

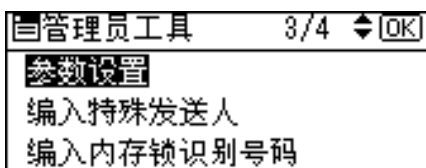

4 使用【▲】或【▼】选择 [参数设置]，然后按下【OK】键。

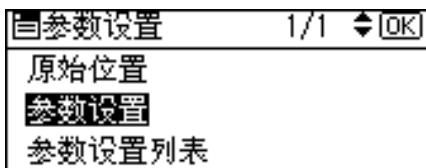

5 使用滚动键选择您要更改的开关号码，然后按下【OK】键。

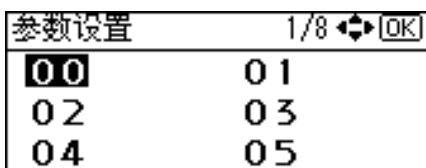

- 6** 选择您要更改的位号。

开关编号 00:	[OK]
▶默认值	0000 0000
▶当前值	0000 0010

按下位号时，当前值在 1 和 0 之间切换。
重复步骤 **6**，更改同一开关的其它位号。

- 7** 按下【OK】键。

参数设置	1/8	[OK]
00	01	
02	03	
04	05	

- 8** 重复步骤 **5** 和 **6** 更改开关设置。

- 9** 所有设置完成后，按【用户工具 / 计数器】键。

 参考

第 97 页“打印参数设置列表”

打印参数设置列表

打印此列表以查看当前参数设置。但是，此列表中仅含重要的项目或常用的项目。

- 1** 使用【▲】或【▼】选择 [传真功能]，然后按下【OK】键。

用户工具	2/4	[OK]
复印机功能		
传真功能		

- 2** 使用【▲】或【▼】选择 [管理员工具]，然后按下【OK】键。

传真功能	2/2	[OK]
IP-传真设置		
管理员工具		

- 3** 使用【▲】或【▼】选择 [参数设置], 然后按下【OK】键。

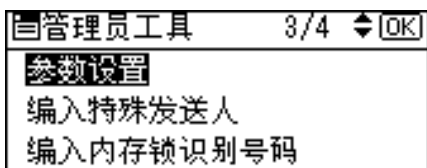

- 4** 使用【▲】或【▼】选择 [参数设置列表], 然后按下【OK】键。

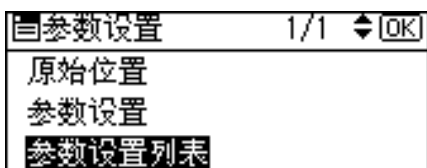

4

- 5** 按下【开始】键。

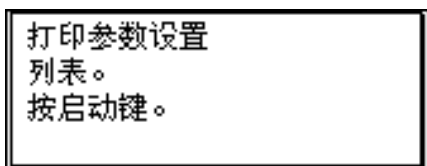

若要取消打印列表，则按【退出】键。显示屏返回步骤**3**的屏幕。

- 6** 按下【用户工具 / 计数器】键。

原始位置

指定开机后和按下【清除模式】键时的原始状态。

❖ 原始位置

- 图像浓度
可将五个图像浓度等级之一设置为原始位置。
有关详细信息，请参见传真机参考的“图像浓度（对比度）”。
- 分辨率
可将标准、细致或精细设置为原始位置。
有关详细信息，请参见传真机参考的“分辨率”。
- 原稿类型
可将文字或照片设置为原始位置。
有关详细信息，请参见传真机参考的“原稿类型”。
- 原始位置
启用或禁用原始位置设置。当原始位置设置为开时，启用原始位置设置，并且在扫描和传送完成时项目返回其原始位置。
- 传送印记
可将作为原始位置的传送印记设置为开或关。
有关详细信息，请参见传真机参考的“印记”。
- 传送模式
可将立即传送或记忆传送设置为原始位置。
有关详细信息，请参见传真机参考的“传送模式”。
- 标签插入
可将作为原始位置的标签插入设置为开或关。
有关详细信息，请参见传真机参考的“标签插入”。
- 自动缩小
可将作为原始位置的自动缩小设置为开或关。设置为开时，如果收件人的纸张小于您发送的纸张，信息将自动缩小到适合对方纸张的大小。
如果此功能为关，则仍保持原稿的比例且在对方处部分图像可能会丢失。
- 传真头
可将作为原始位置的传真头设置为开或关。
有关详细信息，请参见传真机参考的“传真头打印”。

❖ 原始位置参数列表

有关设置参数的详细信息，请参见“参数设置”。
切勿更改除列出参数以外的开关。

开关	位	项目	0	1
00	3,2,1	图像浓度	000: 正常浓度 001: 最淡的浓度 010: 最深的浓度 101: 较淡的浓度 110: 较深的浓度	
00	5,4	分辨率	00: 标准 01: 细致 10: 精细	
01	1,0	原稿类型	00: 文字 01: 照片	
01	7	原始位置	关	开
02	0	传送印记	关	开
02	1	传送模式	记忆传送	立即传送
02	2	标签插入	关	开
02	4	自动缩小	关	开
02	6,5	传真头	00: 关 01: 开	

🔍 参考

第 93 页 “参数设置”

“图像浓度（对比度）”（传真机参考）

“分辨率”（传真机参考）

“原稿类型”（传真机参考）

“印记”（传真机参考）

“传送模式”（传真机参考）

“标签插入”（传真机参考）

“传真头打印”（传真机参考）

更改原始位置

- 1** 使用【▲】或【▼】选择 [传真功能]，然后按下【OK】键。

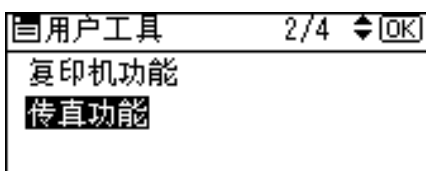

- 2** 使用【▲】或【▼】选择 [管理员工具]，然后按下【OK】键。

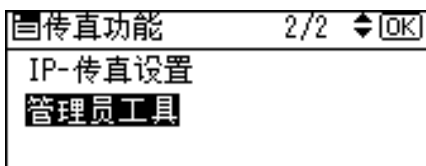

- 3** 使用【▲】或【▼】选择 [参数设置]，然后按下【OK】键。

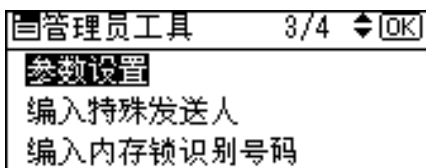

- 4** 使用【▲】或【▼】选择 [原始位置]，然后按下【OK】键。

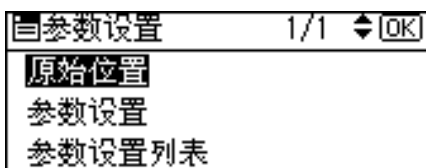

- 5** 使用滚动键选择您要更改的开关号码，然后按下【OK】键。

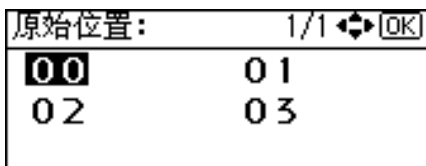

- 6** 选择您要更改的位号。

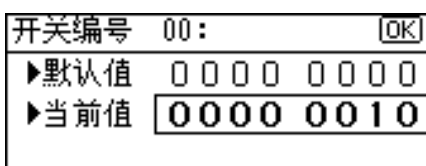

7 按下【OK】键。

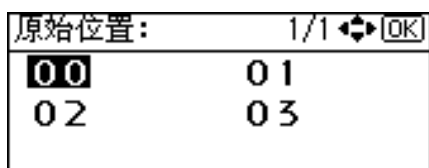

设定特殊发件人

预先设定特殊发件人，您可以为每个发件人设置以下功能：

- 授权的接收
- 转发
- 内存锁

使用本机名称或本机传真号码设定您的发件人。如果发件方设备的制造商相同，则设定已经编为发件人的本机名称。如果设备的制造商不同，则使用本机传真号码。您可以将相同设置应用于所有设定的号码。如有必要，您可以使用特殊发件人注册功能自定义个人号码的设置。

可设定以下项目。

❖ 特殊发件人

最多可以注册 30 个特殊发件人。使用 G3 时每个名称最多可以使用 20 个字符。

❖ 全部 / 部分一致

当您设定多重目的地的本机名称和传真机名称时，您可以按字符的普通顺序设定以识别目的地。

使用全部一致：

设定的目的地（本机名称）	设定的识别号码
NEW YORK BRANCH HONG KONG BRANCH SYDNEY BRANCH	3

使用部分一致：

设定的目的地（本机名称）	设定的识别号码
BRANCH	1

您最多可以设定 30 个通配符。

比较识别码时将忽略空格。

以下功能可以使用通配符：

- 转发
- 授权的接收

 注

- 如果发件人未设定本机名称或本机传真号码，则您无法以特殊发件人设定发件人。
- 本设备无法区别拉稿接收和来自特殊发件人的拉稿文档。
- 您无法将以下功能与因特网传真接收一起使用。
 - 授权的接收
 - 内存锁
- 您最多可以为发件人设定 24 个字符。
- 要将转发、双面打印或纸盘与因特网传真接收一起使用，请设定发件人的电子邮件地址。
- 您可以使用日志查看本机名称和本机传真号码。您可以使用指定的发件人列表查看设定的特殊发件人。

 参考

第 113 页 “打印特殊发件人列表”

授权的接收

使用此功能可以限制来件的发件人。本设备仅接收来自所设定特殊发件人的传真，因此，可能帮您筛选掉不需要的文档（如垃圾邮件），并节省传真纸。

 注

- 若要使用此功能，则设定特殊发件人功能，然后在“接收设置”的“授权的接收”中选择“开”。
- 未设定特殊发件人时，即使您选择“开”，授权的接收功能也不起作用。
- 如果在“初始化设置”的“授权的接收”中选择“关”，设置与接收设置相同。
- 您可以以设定发件人的相同方法更改特殊发件人。

 参考

第 93 页 “参数设置”（开关 08，位 2）

转发

打印接收的文档，然后传送到预先设定的收件人。

可以注册文件夹目的地。

也可以转发仅由设为特殊发件人的发件人发送的传真。

注

- 若要使用此功能，则设定您的特殊发件人，然后在“接收设置”的“转发”中选择“开”。
- 如果您在“转发”中指定“开”并选择[与基本设置相同]，则传真文档转发到“指定最终收件人。”中设定的收件人。
- 如果您没有设定任何特殊发件人，则本设备将所有收到的文档传送到“指定最终收件人。”中指定的最终收件人。
- 您可以将传真目的地、因特网传真目的地、IP 传真目的地和文件夹目的地设置为转发目的地。
- 使用系统设置下的通讯簿管理功能设置文件夹目的地。请参见“注册文件夹”。
- 如果您指定了转发文件夹，则您可以指定想用于转发的文件格式。

参考

第 89 页“转发”

第 93 页“参数设置”（开关 21，位 3）

内存锁

将来自设定的发件人（特殊发件人）的文档储存在内存中，但不打印。没有内存锁识别号码的人无法打印这些文档，因此，此功能用于接收机密文档。如果您没有设定任何发件人，本设备将使用内存锁接收接收来自所有发件人的传真文档。

重要信息

- 您必须预先注册内存锁识别号码。
- 如果您在内存锁中设定相同发件人并转发，则转发被禁用。

设定 / 更改特殊发件人

设定和更改特殊发件人。

- 1** 使用【▲】或【▼】选择 [传真功能]，然后按下【OK】键。

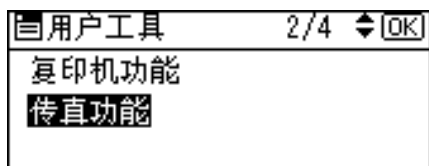

- 2** 使用【▲】或【▼】选择 [管理员工具]，然后按下【OK】键。

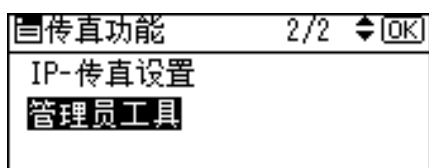

- 3** 使用【▲】或【▼】选择 [编入特殊发送人]，然后按下【OK】键。

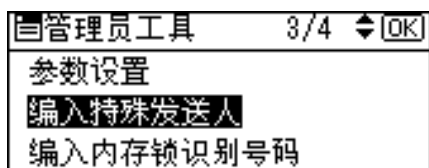

- 4** 使用【▲】或【▼】选择 [编入 / 更改]，然后按下【OK】键。

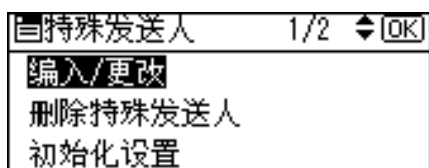

- 5** 使用【▲】或【▼】选择发件人，然后按下【OK】键。

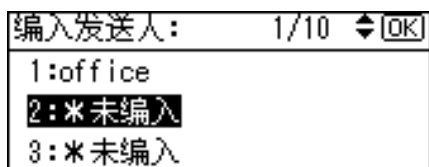

- 6** 输入发件人名称，然后按【OK】键。

发送人:	[OK]
输入发送人信息。	
abc	tokyo

使用本机名称或本机传真号码输入目的地名称。

- 7** 使用【▲】或【▼】选择 [全部一致] 或 [部分一致]，然后按下【OK】键。

条件:	1/1	[OK]
全部一致		
部分一致		

- 8** 使用【▲】或【▼】选择项目，然后按下【OK】键。

自程序设置	1/2	[OK]
内存锁接收		
授权的接收		
		退出

必须只选择要设定的项目。

若要取消这些设置，则按【退出】键。显示屏返回步骤**5**的屏幕。

- 9** 按下 [退出]。

自程序设置	1/2	[OK]
内存锁接收		
授权的接收		
		退出

- 10** 按下【用户工具 / 计数器】键。

 参考

- 第 108 页 “授权的接收”
- 第 108 页 “转发”
- 第 110 页 “内存锁”

授权的接收

设定特殊发件人时指定。

- 1 使用【▲】或【▼】选择 [授权的接收]，然后按下【OK】键。

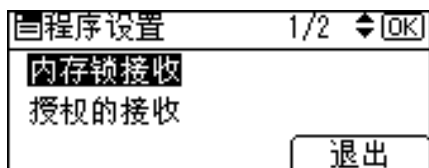

- 2 使用【▲】或【▼】选择 [开] 或 [关]，然后按下【OK】键。

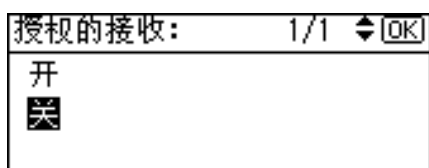

4

转发

设定特殊发件人时指定。

重要信息

- 每位特殊发件人可注册一个转发目的地。要注册两个或多个转发目的地，请使用组目的地。但是，一个组内最多可指定 100 个目的地。



- 1 使用【▲】或【▼】选择 [转发]，然后按下【OK】键。



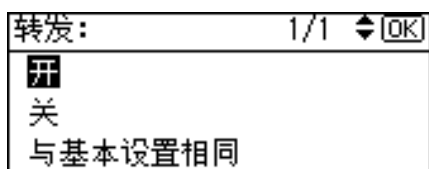

- 2 使用【▲】或【▼】选择 [开] 或 [关]，然后按下【OK】键。

如果您选择 [关]，进入步骤 4。



3 使用单键拨号键或 [ ] 指定最终收件人，然后按 【OK】 键。

选择收件人:	[OK]
单键拨号/搜索目的地键	
	
 	

4 按下 【OK】 键。

选择收件人:	[OK]
确定以设置/清除以取消选择	
  ABC COMPANY	

 注

- 选择 [与基本设置相同] 将会为 [管理员工具] 下的 [转发] 生成相同的设置。
- 按屏幕右边的按钮，在传真号码、电子邮件地址、IP 传真目的地以及文件夹之间切换目的地。
- 使用 [系统设置值] 下的 [通讯簿管理] 设置文件夹目的地。有关注册文件夹目的地的详细信息，请参见“注册文件夹”。
- 当指定文件夹作为转发目的地时，您可以设置转发文件格式。请参见“参数设置”（开关 21，位 3）。
- 从目的地列表中删除指定为转发目的地的目的地，会导致删除转发目的地的设置，因此必须重新注册这些设置。如果更改了目的地，则文件传送到新的目的地。如果没有指定类型的目的地，则您可以设置作为替代目的地使用的目的地。请参见“参数设置”（开关 32，位 0）。

 参考

- 第 93 页“参数设置”
- 第 187 页“注册文件夹”

内存锁

设定特殊发件人时指定。

- 1 使用【▲】或【▼】选择 [内存锁接收]，然后按下【OK】键。

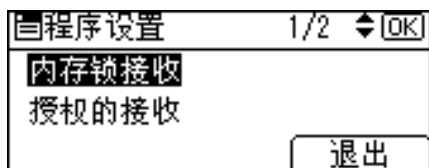

- 2 使用【▲】或【▼】选择 [开] 或 [关]，然后按下【OK】键。

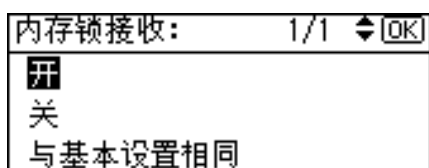

注

- 选择 [与基本设置相同] 将会为 [管理工具] 下的 [编入内存锁识别号码] 生成相同的设置。

设定特殊发件人的初始化设置

设定特殊发件人的“初始化设置”。

- 1 使用【▲】或【▼】选择 [传真功能]，然后按下【OK】键。

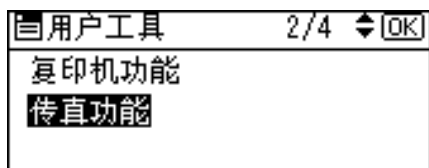

- 2 使用【▲】或【▼】选择 [管理工具]，然后按下【OK】键。

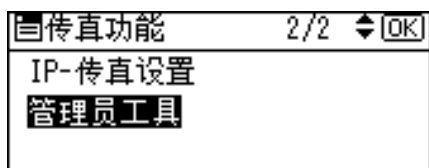

- 3** 使用【▲】或【▼】选择 [编入特殊发送人]，然后按下【OK】键。

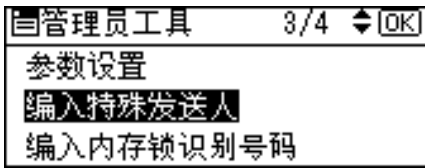

- 4** 使用【▲】或【▼】选择 [初始化设置]，然后按下【OK】键。



- 5** 使用【▲】或【▼】选择 [授权的接收] 或 [特殊的接收功能]，然后按下【OK】键。

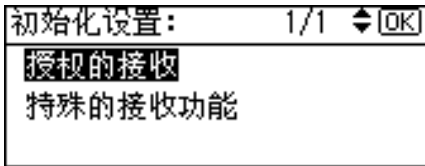

- 6** 使用【▲】或【▼】选择 [开] 或 [关]，然后按下【OK】键。

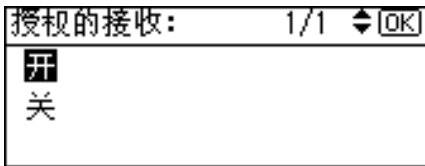

- 7** 按下【用户工具 / 计数器】键。

删除特殊发件人

使用此功能删除特殊发件人的“初始化设置”。

- 1** 使用【▲】或【▼】选择 [传真功能]，然后按下【OK】键。

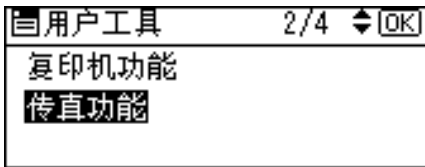

- 2** 使用【▲】或【▼】选择 [管理员工具]，然后按下【OK】键。

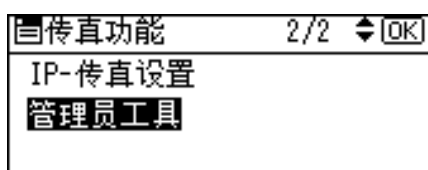

- 3** 使用【▲】或【▼】选择 [编入特殊发送人]，然后按下【OK】键。

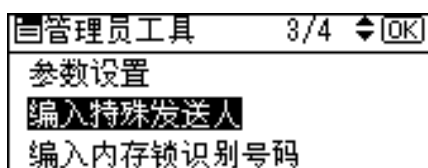

4

- 4** 使用【▲】或【▼】选择 [删除特殊发送人]，然后按下【OK】键。

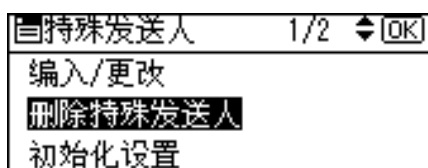

- 5** 使用【▲】或【▼】选择要删除的发件人，然后按下【OK】键。

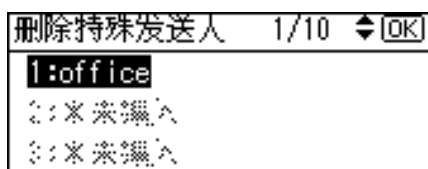

- 6** 按下 [是]。

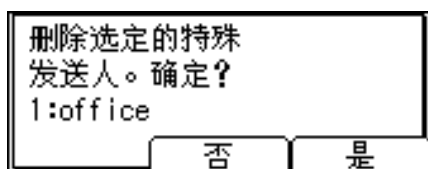

若要取消删除特殊发件人，按 [否]。显示屏返回步骤 **4** 的屏幕。

- 7** 按下【用户工具 / 计数器】键。

打印特殊发件人列表

您可以显示设定的特殊发件人。

- 1 使用【▲】或【▼】选择 [传真功能]，然后按下【OK】键。

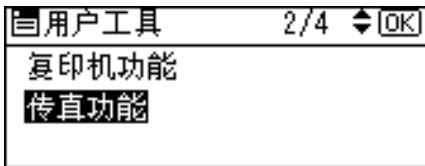

- 2 使用【▲】或【▼】选择 [管理员工具]，然后按下【OK】键。

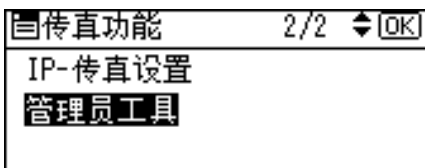

- 3 使用【▲】或【▼】选择 [编入特殊发送人]，然后按下【OK】键。

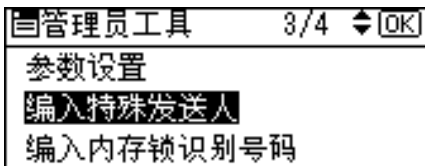

- 4 使用【▲】或【▼】选择 [打印特殊发送人列表]，然后按下【OK】键。

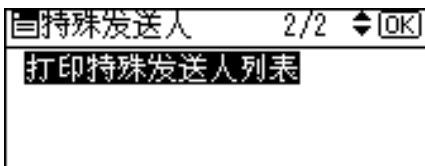

- 5 按下【开始】键。

打印完成后，屏幕返回步骤 3。

若要取消打印，则按【退出】键。屏幕返回步骤 3。

- 6 按下【用户工具 / 计数器】键。

5. 打印机功能

本章介绍打印机功能菜单中的用户工具。有关如何访问打印机功能的详细信息，请参见“访问用户工具”。

列表 / 测试打印

本节介绍打印机功能下测试打印菜单中的用户工具。

这些项目与测试打印有关，包括打印配置页。

如果设备的环境或其打印相关设置改变，或者注册了新的设定，建议您打印设置列表以便于查看。

为了查看，还可以打印出每个可打印的字符和全部字符集（字体）。

❖ 多个列表

您可以打印配置页和错误记录。

❖ 配置页

您可以打印设备的当前配置值。

❖ 错误记录

您可以打印错误记录，列出的打印时出现的所有错误。可打印自动作业取消记录以及控制面板手动取消作业的记录。

最近 30 个错误储存在错误记录中。如果已储存了 30 个错误时添加了新的错误，则最早的错误被删除。

❖ 菜单清单

您可以打印显示打印功能的菜单清单。

❖ PCL 配置 / 字体页

您可以打印当前配置和安装的 PCL 字体列表。

❖ PS 配置 / 字体页

您可以打印当前配置和安装的 PostScript 字体列表。

仅当安装了选购的 PostScript 3 单元时，可选择此菜单。

❖ PDF 配置 / 字体页

您可以打印当前配置和安装的 PDF 字体列表。

仅当安装了选购的 PostScript 3 单元时，可选择此菜单。

❖ 十六进制转储

您可以以十六进制转储模式打印。

 注

- ❑ 测试打印生成的列表版面固定为 A4（信函大小）。建议您在纸盘中装入 A4 或信函大小纸张（普通纸或再生纸）。
- ❑ 自动选择装有 A4（信函）大小纸张的纸盘。如果纸盘中未装入 A4（信函）大小纸张，则选择优先纸盘。如果优先纸盘装的纸张小于 A4（信函）大小，则页边可能会丢失。如果优先纸盘装的纸张大于 A4（信函）大小，则页边距可能会太大。

 参考

第 4 页“访问用户工具”

打印列表 / 测试页

1 使用【▲】或【▼】选择 [打印机特性]，然后按下【OK】键。

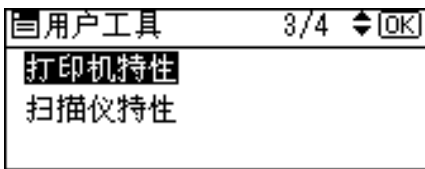

2 使用【▲】或【▼】选择 [列表 / 测试打印]，然后按下【OK】键。

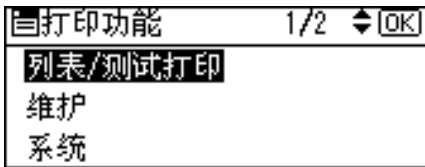

3 使用【▲】或【▼】选择要打印的列表，然后按下【OK】键。

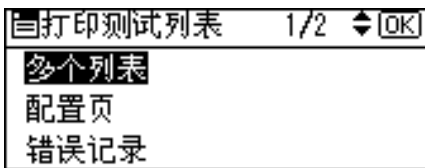

4 按下【用户工具 / 计数器】键。

维护

本节介绍打印机功能下维护菜单中的用户工具。

默认设置以**粗体**显示。

❖ 列表 / 测试打印锁定

您可以锁定 [**列表 / 测试打印**] 菜单。

默认设置为关。

🔍 参考

第 4 页 “访问用户工具”

第 37 页 “系统设置”

系统

本节介绍打印机功能下系统菜单中的用户工具。

默认设置以**粗体**显示。

❖ 打印错误报告

选择此项，当打印机或内存发生错误时打印错误报告。

默认设置为**关**。

❖ 自动继续

您可以选择此项以启用自动继续。设置为开时，在发生系统错误后打印继续。

默认设置为**关**。

❖ 内存溢出

选择此项，打印内存溢出错误报告。

默认设置为**不打印**。

选择“不打印”，不打印发生错误的页。不打印取消页和后续页。

如果您选择“错误报告”，从发生错误的页打印到发生错误处。正常打印后续页，并在最后打印错误报告。但是，分页说明被取消。

❖ 内存使用

根据纸张尺寸或分辨率，您可以选择字体优先或帧优先所用的内存量。

字体优先设置将内存用于注册字体。

帧优先设置将帧内存用于高速打印。

默认设置为**帧优先**。

❖ 双面

您可以选择此项，对每页进行双面打印。

默认设置为**关**。

❖ 打印份数

您可以设置份数。

默认设置为**1**。

- 1 至 999，以 1 递增

❖ 空白页打印

如果接收到退出命令时没有要打印的数据并且有空白页，指定是否退出纸张。

默认设置为**开**。

❖ 边缘平滑化

您可以设置此项，让打印字符的边缘变得平滑。

默认设置为**开**。

“节省碳粉”设为“开”时，即使“边缘平滑化”设为“开”，也会被忽略。

❖ 节省色粉

您可以节省碳粉。

默认设置为**关**。

❖ 打印机语言

指定打印机语言。
默认设置为自动。

❖ 副纸张尺寸

您可以启用自动替代纸张尺寸（A4 和 LT）功能。
默认设置为关。

❖ 纸张尺寸

可以选择默认的纸张尺寸。

• 可以选择的纸张尺寸如下：

A3、A4、A5、B4JIS、B5JIS、C5 Env、C6 Env、DL Env、 11×17 、 $8\frac{1}{2} \times 14$ 、 $8\frac{1}{2} \times 13$ 、 $8\frac{1}{2} \times 11$ 、 $8\frac{1}{4} \times 13$ 、 8×13 、 $7\frac{1}{4} \times 10\frac{1}{2}$ 、 $5\frac{1}{2} \times 8\frac{1}{2}$ 、 $4\frac{1}{8} \times 9\frac{1}{2}$ 、 $3\frac{1}{8} \times 7\frac{1}{2}$ 、8K、16K、自定义尺寸

默认设置为 A4（公制）/ $8\frac{1}{2} \times 11$ （英制）。

❖ 信头设置

打印时，您可以旋转原始图像。

打印时，原始图像始终旋转 180 度。因此，当打印有方向要求的信笺纸或有图案的纸张时，输出可能与预期不符。使用此功能，您可以指定图像旋转。

默认设置为关。

当设置为关，原始图像旋转 180 度。

设置为自动检测纸张时，本设备将自动检测信笺纸或有图案的纸张，且不旋转图像。

当设置为开（始终）时，本设备不旋转图像。

此功能会降低打印速度。

❖ 手送台优先

指定在决定手送台纸张尺寸上，是（打印机）驱动程序 / 命令还是设备设置优先。

默认设置为驱动程序 / 命令。

❖ 边缘到边缘打印

指定是否打满整个纸张。

默认设置为关。

❖ 默认打印机语言

如果本设备无法自动找到打印机语言，您可以设置默认打印机语言。

默认设置为 PCL。

❖ 纸盘切换

您可以设置切换纸盘。

默认设置为关。

❖ RAM 磁盘

您可以指定 RAM 磁盘可以存放多少数据。如果您不想使用 RAM 磁盘，则选择 [0 MB]。如果安装了功能升级选项，则此设置不出现。

默认设置为 4 MB。

 注

[手送台优先] 设置仅适用于手送台。

 参考

第 4 页 “访问用户工具”

故障排除的 “装入纸张”

主机接口

本节介绍打印机功能下主机接口菜单中的用户工具。

默认设置以**粗体**显示。

❖ I/O 缓冲区

您可以设置 I/O 缓冲区的大小。通常情况下，无需更改此设置。

默认设置为 **128 KB**。

❖ I/O 超时

您可以设置本设备应等待多少秒后结束打印作业。如果来自另一端口的数据经常在打印作业过程中超时，应该增加此超时时间。

默认设置为 **15 秒**。

🔍 参考

第 4 页 “访问用户工具”

PCL 菜单

本节介绍打印机功能下 PCL 菜单中的用户工具。

默认设置以**粗体**显示。

❖ 方向

您可以设置页面方向。
默认设置为**纵向**。

❖ 行宽

您可以设置每页的行数。
默认设置为 **64**（公制）/**60**（英制）。

- 5 至 128，以 1 递增

❖ 字体资源

您可以设置默认字体的存储位置。
默认设置为**驻留**。

仅当字体已下载到本设备时，才能选择 RAM、SD 和 SD 字体下载。

❖ 字体编号

您可以设置您想使用的默认字体的识别号码。
默认设置为 **0**。

- 0 至 63，以 1 递增

❖ 字体尺寸

您可以设置要用于所选字体的磅值。
此设置仅对于间距可变的字体有效。
默认设置为 **12.00**。

- 4.00 至 999.75，以 .25 递增

❖ 字体间距

您可以设置所选字体的每英寸字符数。
此设置仅对间距固定的字体有效。
默认设置为 **10.00 字符间距**。

- .44 至 99.99，以 .01 递增

❖ 字符集

指定所选字体的打印字符集。
有效选项如下：

Roman-8、ISO L1、ISO L2、ISO L5、PC-8、PC-8 D/N、PC-850、PC-852、PC8-TK、Win L1、Win L2、Win L5、Desktop、PS Text、VN Intl、VN US、MS Publ、Math-8、PS Math、VN Math、Pifont、Legal、ISO 4、ISO 6、ISO 11、ISO 15、ISO 17、ISO 21、ISO 60、ISO 69、Win 3.0

默认设置为 **PC-8**。

❖ Courier 字体

您可以选择 courier 字体类型。
默认设置为**常规**。

❖ 扩展 A4 宽度

您可以延长打印区域宽度（用 PCL 在 A4 纸上打印时）。
默认设置为**关**。
设置为开时，宽度为 8½ 英寸。

❖ 附加 CR 到 LF

设置为“开”时，每次换行后都跟随一个回车：CR=CR、LF=CR-LF、FF=CR-FF。
默认设置为**关**。

❖ 分辨率

您可以以每英寸点数设置打印分辨率。
默认设置为 **600 dpi**。

🔍 参考

第 4 页“访问用户工具”

PS 菜单

本节介绍打印机功能下 PS 菜单中的用户工具。

默认设置以**粗体**显示。

只有安装了选购件 PostScript 3 单元时，才出现此菜单。

❖ 数据格式

您可以选择数据格式。

- 二进制数据

- **TBCP**

当操作并行或 EtherTalk 连接的设备时，此设置无效。

当操作并行连接的设备时，并且如果二进制数据从打印机驱动程序发送时，打印作业被取消。

操作以太网连接的设备时，在以下情况下打印作业被取消；

- 打印机驱动程序数据格式为 **TBCP**，并且显示面板上选择的数据格式为二进制数据。
- 打印机驱动程序数据格式为二进制，并且显示面板上选择的数据格式为 **TBCP**。

❖ 分辨率

您可以以每英寸点数设置打印分辨率。

- 300dpi
- **600 dpi**

参考

第 4 页 “访问用户工具”

PDF 菜单

本节介绍打印机功能下 PDF 菜单中的用户工具。

默认设置以**粗体**显示。

❖ 更改 PDF 密码

设置执行 PDF 直接打印的 PDF 文件的密码。

- 当前密码
- 新密码
- 确认新密码

可以设置在 Web Image Monitor 上使用的密码，但是，此时密码信息通过网络发送。如果安全优先，请从控制面板中使用此菜单设置密码。

❖ PDF 组密码

设置已用 DeskTopBinder 指定的组密码。

- 当前密码
- 新密码
- 确认新密码

可以设置在 Web Image Monitor 上使用的密码，但是，此时密码信息通过网络发送。如果安全优先，请从控制面板中使用此菜单设置密码。

❖ 分辨率

您可以以每英寸点数设置打印分辨率。

默认设置为 **600 dpi**。

🔍 参考

第 4 页 “访问用户工具”

6. 扫描仪功能

本章介绍扫描仪功能菜单中的用户工具。有关如何访问扫描仪功能的详细信息，请参见“访问用户工具”。

扫描设置

本节介绍扫描仪功能下扫描设置菜单中的用户工具。

默认设置以**粗体**显示。

❖ 默认扫描设置

可以设置多种基本设置（分辨率和扫描尺寸）。您可以以指定扫描设置相同的方法注册扫描设置。有关详细信息，请参见扫描仪参考的“指定发送选项”。分辨率的默认设置为 **200 dpi**。

• 设置的纸张尺寸

自动检测、A3 、B4 JIS 、A4 、A4 、B5 JIS 、B5 JIS 、A5 、A5 、11×17 、8½×14 、8½×13 、8½×11 、8½×11 、5½×8½ 、5½×8½ 、自定义尺寸：

扫描尺寸的默认设置为**自动检测纸张**。

可以指定的自定义尺寸如下：纵向 105.0 至 297.0 mm（4.2 至 11.6 英寸），横向 128.0 至 432.0 mm（5.1 至 17.0 英寸）。

❖ 原稿设置

只有安装了选购的 ARDF 时，此设置才有效。

设置原稿为单面或双面的默认值，并且如果是双面，则确定两者的关系。原稿始终相同时，设置默认值使操作更简易。

默认设置为**单面原稿**。

❖ 混合原稿优先尺寸

此设置决定当 ADF 或 ARDF 中插入不同尺寸的原稿时，是否自动检测原稿尺寸。

如果扫描时指定了原稿尺寸，此设置被忽视。

默认设置为**关**。

当选择了 [关] 且扫描尺寸选择了 [**自动检测纸张**] 时，如果 ADF 或 ARDF 中装入了不同尺寸的原稿，将检测最大的尺寸作为扫描尺寸。

❖ 原稿优先方向

选择原稿方向的默认值。当始终以相同方法装入原稿时，将选择该方向为默认值使操作更简易。

❖ 原稿类型设置

根据原稿的纸张类型进行这些设置。

此处进行的设置将指定给扫描仪功能的【**原稿类型**】键。

类型 1（文字）的默认设置为**文字 / 图表**。

类型 2（照片）的默认设置为**照片**。

 参考

第 4 页 “访问用户工具”

扫描仪参考的 “指定发送选项”

目的地列表设置

本节介绍扫描仪功能下目的地列表设置菜单中的用户工具。

默认设置以**粗体**显示。

选择显示优先的默认值以及电子邮件和传送服务器的目的地列表的标题。

❖ 目的地列表优先 1

选择设备处于初始状态时显示的目的地列表。

默认设置为**发送服务器**。

❖ 更新服务器目的地列表

通常，传送服务器目的地列表会自动更新。此功能可随时手动更新。

若要更新传送服务器目的地列表，按 [**更新服务器目的地列表**]。

❖ 目的地列表优先顺序 2

在设备的通讯簿中，选择默认情况下出现的通讯簿。

当 [**目的地列表优先 1**] 中选择 [**电子邮件**] 时，此功能被启用。

默认设置为**电子邮件地址**。

🔍 参考

第 4 页 “访问用户工具”

发送设置

本节介绍扫描仪功能下发送设置菜单中的用户工具。

默认设置以**粗体**显示。

本节介绍如何设定默认设置，如扫描文件的压缩等级以及网络 TWAIN 扫描仪功能的来回切换。

发送设置的详细项目如下：

❖ TWAIN 待机时间

当本设备用于发送电子邮件或文件，或者起到文档服务器或网络传送扫描仪的作用时，本设备作为 TWAIN 扫描仪的扫描请求将本设备切换到网络 TWAIN 扫描仪功能。此设置决定本设备切换到网络 TWAIN 扫描仪功能之前的延迟时间。

默认设置为开、**10 秒**。

当选择了 [开] 时，您可以用数字键输入秒数来切换（3-30 秒）。只有执行最后一次按键操作后超过此处设置的时间，本设备才会切换到 TWAIN 扫描仪模式。

当选择了 [关] 时，本设备将立即切换到网络 TWAIN 扫描仪模式。

❖ 优先文件类型

选择以单页文件还是多页文件发送扫描的原稿。

对于单页文件，请选择 **TIFF/JPEG** 或 **PDF**。对于多页文件，请选择 **TIFF** 或 **PDF**。

默认设置为**多页：TIFF**。

❖ 压缩

选择是否压缩黑白扫描文件。

默认设置为**开**。

压缩可减少传送扫描文件所需的时间。

文件传送所需的实际时间视文件大小和网络负荷而定。

❖ 打印和删除扫描仪日志

本设备上最多可查看 100 条传送 / 发送结果。如果储存的传送 / 发送结果达到 100 条，则选择是否打印传送日志。

视安全设置而定，可能无法打印日志。

默认设置为**打印并删除全部**。

- 打印并全部删除

自动打印传输 / 传送日志，然后将打印的日志删除。

- 不打印：删除最早的记录

储存新的结果时，原先的传送 / 发送结果被一一删除。

- 不打印：禁用发送

日志满时，传送 / 发送无法进行。

打印时，所有记录在打印后被删除。不打印时，从最早的记录开始逐一自动删除超出限值的记录。

正在打印日志时，无法发送处于等待状态的文件。

❖ 打印扫描仪日志

打印并删除扫描仪日志。

❖ 删除扫描仪日志

在不打印的情况下删除扫描仪日志。

❖ 最大电子邮件大小

选择是否限制附有图像的电子邮件的大小。

默认设置为开、**2048 KB**。

选择了 [开] 时，用数字键输入大小限制 (128-12939 KB)。

SMTP 限制大小时，请与该设置匹配。

❖ 分割和传送电子邮件

选择当图像超过 [最大电子邮件大小] 中指定的大小时，是否拆分并用多封电子邮件发送。仅当 [最大电子邮件大小] 选择 [开] 时，此功能被启用。

默认设置为开 (按最大值)、**5** (最大分割数量)。

选择了 [开 (按最大值)] 时，用数字键输入最大分割数量 (2-102)。

[优先文件类型] 选择 [多页: TIFF] 或 [多页: PDF] 时，即使选择了 [开 (按页)] 图像也不会被分割。当选择了 [开 (按最大值)] 时，视电子邮件软件类型而定，某些接收的文件可能无法回复。

当选择了 [关] 时，如果电子邮件大小超过限制，则无法发送并且出现错误信息。扫描文件被删除。

将最大电子邮件大小设置在 SMTP 服务器容量以内。

❖ 电子邮件信息语言

选择发送的标题、日期、管理员邮件地址等电子邮件信息的语言。

在以下 20 种语言中选择：

英式英语、美式英语、德语、法语、意大利语、西班牙语、荷兰语、葡萄牙语、波兰语、捷克语、瑞典语、芬兰语、匈牙利语、挪威语、丹麦语、日语、简体中文、繁体中文、俄语和韩语。

默认设置为**英式英语**。

作为模板的电子邮件文本无法更改。

🔍 参考

第 4 页 “访问用户工具”

7. 注册传真机 / 扫描仪功能的地址和用户

本章介绍如何在通讯簿中注册目的地和用户。有关如何访问系统设置的详细信息，请参见“访问用户工具”。

通讯簿

将用户名称及电子邮件地址等信息注册到通讯簿中，便可轻松地管理这些信息。

您也可以使用 Web Image Monitor 在通讯簿中注册名称。有关 Web Image Monitor 的详细信息，请参见 Web Image Monitor 帮助。

有关如何使用 Web Image Monitor 的详细信息，请参见“使用 Web Image Monitor”。

❗重要信息

- ❑ 通讯簿数据存储在内存中。如果发生某种内存故障，这些数据会丢失。对于因数据丢失而导致的任何损失，制造商概不负责。

可以在通讯簿中注册和管理以下项目：

❖ 名称

您可以注册用户名称。这是管理本设备用户所需的基本信息。

若要在通讯簿中注册传真号码或电子邮件地址，则您必须先注册您的用户名和目的地。

名称:	[OK]
输入名称。	
abc	ABC COMPANY ▲

❖ 验证信息

您可以注册用户代码，使得特定功能仅限某些用户使用，并查看他们使用各功能的情况。您也可以注册发送电子邮件、将文件发送到文件夹或访问 LDAP 服务器时使用的登录用户名和登录密码。

用户代码:	[OK]
输入用户代码。	
12345678	

❖ 保护

您可以设置保护代码以防止在未验证的情况下使用发件人的姓名或访问文件夹。

验证保护	1/1	[OK]
注册为		
地址保护代码		
地址保护对象		

❖ 传真设置

您可以注册传真号码、线路和传真头并选择标签插入。使用 IP 传真时，您可以注册 IP 传真目的地并选择协议。

传真设定:	[OK]
输入传真目的地	
☎11111111	
选项	音频
IP	

❖ 电子邮件设置

您可以在通讯簿中注册电子邮件目的地。

电子邮件设置:	[OK]
输入电子邮件地址。	
abc	_london@abcdcompany.com

❖ 文件夹信息

您可以注册协议、路径名和服务器名称。

• SMB

路径:	[OK]
输入路径	
abc	BCD-SERVER\files\Work

• FTP

服务器名称:	[OK]
输入服务器名称	
abc	ABC-NET

• NCP

路径:	[OK]
输入路径	
abc	\\Abcd-server\files\wo

❖ 注册组到

可对注册的电子邮件和文件夹目的地进行分组，使管理更加轻松。

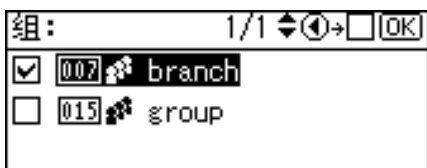

注

- 使用 SmartDeviceMonitor for Admin 中的地址管理工具，您可以备份通讯簿数据。建议您在使用通讯簿时进行数据的备份。
- 有关操作说明，请参见 SmartDeviceMonitor for Admin 帮助。

参考

- 第 245 页 “SMTP 验证”
- 第 187 页 “注册文件夹”
- 第 248 页 “LDAP 验证”

管理通讯簿中的名称

通过预先注册名称，可以选择单键拨号键轻松地指定电子邮件和文件夹目的地。

参考

- 第 137 页 “注册名称”

通过单键拨号发送传真

在通讯簿中注册传真号码，以便于在发送传真时您可以从目的地搜索中选择目的地或选择单键拨号键轻松地指定目的地。当标签插入设置为“开”时，对方收到的传真信息上会印上收件人名称和标准信息。

可以使用注册的 IP 传真号码并以发件人的 IP 传真号码打印。

参考

- 第 158 页 “传真目的地”

通过单键拨号发送电子邮件

通过在通讯簿中注册电子邮件地址，在通过因特网传真发送文档时，只需从目的地搜索中选择目的地或选择单键拨号键即可轻松地指定电子邮件目的地。

注册的电子邮件地址可用作发件人地址，并且发件人地址被自动输入电子邮件标题的“发件人”栏中。

参考

- 第 179 页 “电子邮件目的地”

将扫描的文件直接发送至共享文件夹

注册路径名、用户名和密码后，无论何时对共享文件夹使用扫描仪功能发送文件，从目的地搜索中选择目的地或选择单键拨号键都可轻松地连接至共享文件夹。

若要使用 Windows 共享文件夹，则选择 SMB 协议。

若要将文件夹注册到 FTP 服务器，则选择 FTP 协议。

若要将文件夹注册到 NetWare 服务器，则选择 NCP 协议。

参考

第 187 页 “注册文件夹”

防止未授权的用户访问设备的共享文件夹

注册保护代码后，您可以指定保护对象以防止在未经允许的情况下使用电子邮件目的地。

您可以防止未授权访问注册的文件夹。

参考

第 239 页 “注册保护代码”

7

管理用户和设备的使用

注册用户代码限制用户使用以下功能，并检查他们使用各功能的情况：

- 复印机
- 传真机
- 扫描仪
- 打印机

参考

第 142 页 “验证信息”

第 259 页 “使用 Web Image Monitor”

注册名称

注册含有用户名用户信息。

在发送传真或电子邮件时，用户名用于选择目的地。您也可以将用户名作为文件夹目的地使用。

最多可注册 150 个名称。

注册名称

本节介绍如何注册名称。

- 1 使用【▲】或【▼】选择 [系统设置值]，然后按下【OK】键。

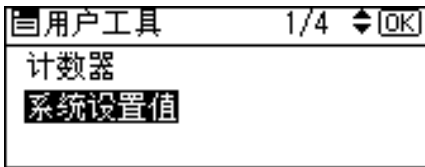

- 2 使用【▲】或【▼】选择 [管理员工具]，然后按下【OK】键。

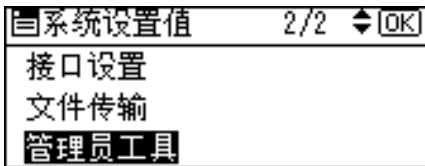

- 3 使用【▲】或【▼】选择 [通讯簿管理]，然后按下【OK】键。

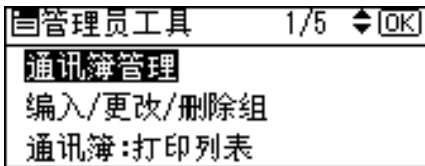

- 4 使用【▲】或【▼】选择 [编入 / 更改]，然后按下【OK】键。

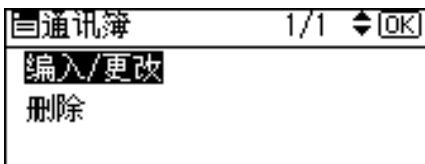

- 5** 用数字键或单键拨号键输入要设置的注册号码，然后按下【OK】键。

编入/更改:	[OK]
输入号码以编入/更改	
001	单键拨号:001-032
搜索	

当您注册新的注册号码时，自动显示当前有效号码。
按单键拨号键您可以自动指定注册号码 001-032。

- 6** 输入名称，然后按【OK】键。

对于用户名，最多可使用 20 个字符。

名称:	[OK]
输入名称。	
abc	ABC COMPANY ▲

- 7** 按下【OK】键。

编入/更改:	[OK]
[001] ABC COMPANY	
设定后按确定键。	
详细内容	注册号码

- 8** 按下【用户工具 / 计数器】键。

 参考

关于本设备的“输入文字”

更改注册名

本节介绍如何更改名称。

- 1** 使用【▲】或【▼】选择 [系统设置值]，然后按下【OK】键。

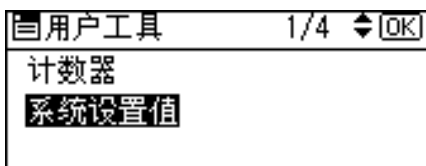

- 2** 使用【▲】或【▼】选择 [管理工具]，然后按下【OK】键。

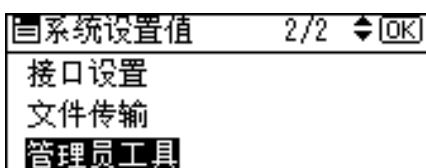

- 3** 使用【▲】或【▼】选择 [通讯簿管理]，然后按下【OK】键。

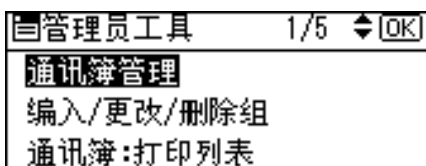

- 4** 使用【▲】或【▼】选择 [编入 / 更改]，然后按下【OK】键。

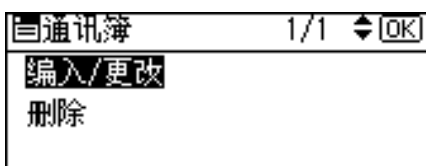

- 5** 用数字键或单键拨号键输入要更改的注册号码，然后按下【OK】键。

如果您不想更改注册号码，则进行下一步。

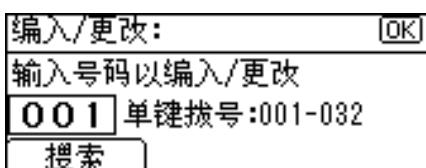

按单键拨号键您可以自动指定注册号码 001-032。

按 [搜索]，通过名称、目的地列表、注册号码、用户代码、传真号码或文件夹目的地搜索。

- 6** 输入新的名称，然后按【OK】键。

名称:	[OK]
输入名称。	
abc	ABC COMPANY ▲

- 7** 若要更改注册号码，则按 [注册号码]。使用数字键或单键拨号键，输入新的号码，然后按【OK】键。

编入/更改:	[OK]
[001] ABC COMPANY	
设定后按确定键。	
详细内容	注册号码

- 8** 按下【OK】键。

编入/更改:	[OK]
[001] ABC COMPANY	
设定后按确定键。	
详细内容	注册号码

- 9** 按下【用户工具 / 计数器】键。

 参考

关于本设备的“输入文字”

删除注册名

本节介绍如何删除名称。

- 1** 使用【▲】或【▼】选择 [系统设置值]，然后按下【OK】键。

用户工具	1/4	[OK]
计数器		
系统设置值		

- 2** 使用【▲】或【▼】选择 [管理员工具]，然后按下【OK】键。

系统设置值	2/2	[OK]
接口设置		
文件传输		
管理员工具		

- 3** 使用【▲】或【▼】选择 [通讯簿管理]，然后按下【OK】键。

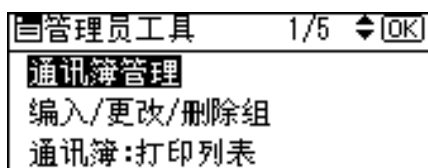

- 4** 使用【▲】或【▼】选择 [删除]，然后按下【OK】键。

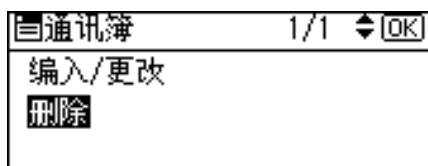

- 5** 用数字键或单键拨号键输入要删除的注册号码，然后按下【OK】键。

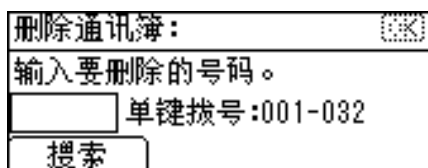

按单键拨号键您可以自动指定注册号码 001-032。

按 [搜索]，通过名称、目的地列表、注册号码、用户代码、传真号码或文件夹目的地搜索。

- 6** 按下 [是]。



- 7** 按下【用户工具 / 计数器】键。

验证信息

下面介绍验证用户代码的步骤。

重要信息

- 与每个用户代码关联的功能都是相同的。如果更改或删除用户代码，则与该代码关联的管理数据和限制将失效。

注册用户代码限制用户使用以下功能，并检查他们使用各功能的情况：

复印机

传真机

扫描仪

打印机

注

- 按每个用户代码统计用扫描仪功能扫描的份数。这用于检查各用户的使用情况。
- 要自动注册打印机驱动程序的用户代码，请在用户代码验证中为打印机选择 [自动编入]。若要在用户工具中使用用户代码设置，则为打印机驱动程序设置用户工具中注册的用户代码。
- 有关为打印机驱动程序设置用户代码的详细信息，请参见打印机驱动程序帮助。

参考

第 57 页 “用户验证管理”

7

注册用户代码

本节介绍如何注册用户代码。

- 1 使用 **【▲】** 或 **【▼】** 选择 [系统设置值]，然后按下 **【OK】** 键。

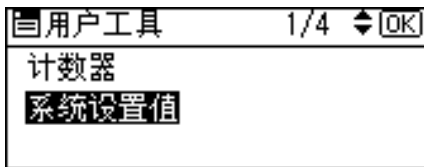

- 2 使用 **【▲】** 或 **【▼】** 选择 [管理员工具]，然后按下 **【OK】** 键。

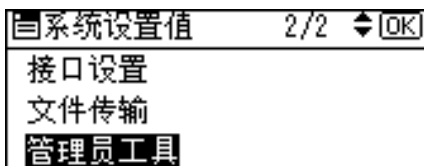

- 3** 使用【▲】或【▼】选择 [通讯簿管理]，然后按下【OK】键。

目管理员工具	1/5	◆ [OK]
通讯簿管理		
编入/更改/删除组		
通讯簿:打印列表		

- 4** 使用【▲】或【▼】选择 [编入 / 更改]，然后按下【OK】键。

目通讯簿	1/1	◆ [OK]
编入/更改		
删除		

- 5** 用数字键或单键拨号键输入要更改的注册号码，然后按下【OK】键。

编入/更改:	[OK]
输入号码以编入/更改	
001	单键拨号:001-032
搜索	

按单键拨号键您可以自动指定注册号码 001-032。

按 [搜索]，通过名称、目的地列表、注册号码、用户代码、传真号码或文件夹目的地搜索。

- 6** 按下【OK】键。

名称:	[OK]
输入名称。	
abc	ABC COMPANY ▲

- 7** 按下 [详细内容]。

编入/更改:	[OK]
[001] ABC COMPANY	
设定后按确定键。	
详细内容	注册号码

- 8** 使用【▲】或【▼】选择 [验证信息]，然后按下【OK】键。

目目的地设置	1/3	◆ [OK]
验证信息		
验证保护		
结束		

- 9 使用【▲】或【▼】选择 [用户代码]，然后按下【OK】键。

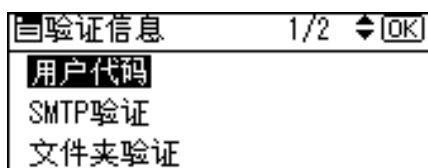

- 10 用数字键输入用户代码，然后按下【OK】键。

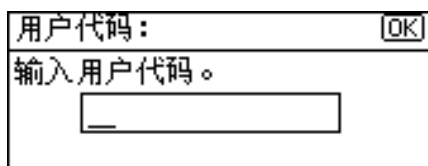

如果您已经输入错误的代码，则按【清除 / 停止】键然后再输入正确的代码。最多可以使用八位数字指定用户代码。

- 11 使用【▲】或【▼】选择 [验证时允许的功能]，然后按下【OK】键。

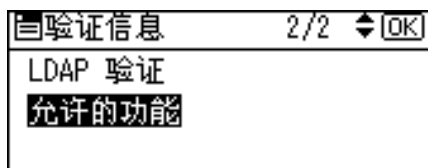

- 12 使用【▶】选择要设置用户代码的功能，然后按下【OK】键。

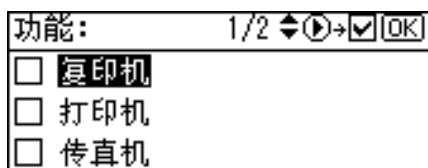

- 13 按下【退出】键。

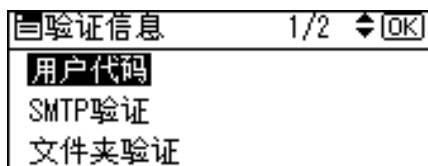

- 14 按下 [结束]。

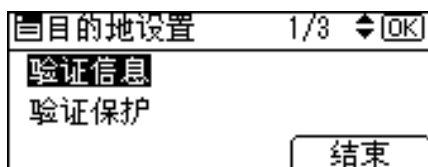

- 15 按下【OK】键。

16 按下【用户工具 / 计数器】键。

 注

- 最多可输入 1 至 8 位数的用户代码。
- 对于注册名称，请参见“注册名称”。

 参考

第 137 页“注册名称”

更改用户代码

本节介绍如何更改用户代码。

 重要信息

- 即使更改用户代码，也不会清除计数器的数值。

1 使用【▲】或【▼】选择 [系统设置值]，然后按下【OK】键。

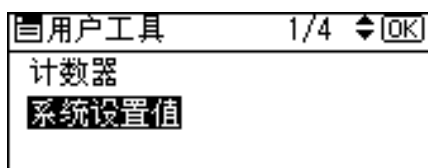

2 使用【▲】或【▼】选择 [管理员工具]，然后按下【OK】键。

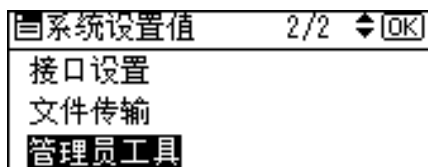

3 使用【▲】或【▼】选择 [通讯簿管理]，然后按下【OK】键。

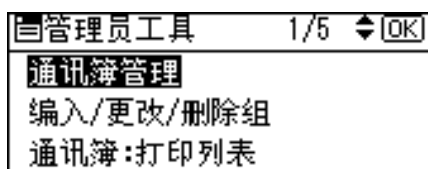

4 使用【▲】或【▼】选择 [编入 / 更改]，然后按下【OK】键。

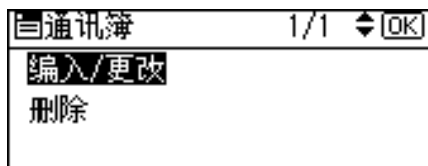

- 5** 用数字键或单键拨号键输入要更改的注册号码，然后按下【OK】键。

编入/更改:	[OK]
输入号码以编入/更改	
001	单键拨号:001-032
搜索	

按单键拨号键您可以自动指定注册号码 001-032。

按 [搜索]，通过名称、目的地列表、注册号码、用户代码、传真号码或文件夹目的地搜索。

- 6** 按下【OK】键。

名称:	[OK]
输入名称。	
abc	ABC COMPANY ▲

- 7** 按下 [详细内容]。

编入/更改:	[OK]
[001] ABC COMPANY	
设定后按确定键。	
详细内容	注册号码

- 8** 使用【▲】或【▼】选择 [验证信息]，然后按下【OK】键。

目的地设置	1/3	◆ [OK]
验证信息		
验证保护		
结束		

- 9** 使用【▲】或【▼】选择 [用户代码]，然后按下【OK】键。

验证信息	1/2	◆ [OK]
用户代码		
SMTP验证		
文件夹验证		

- 10** 用数字键输入新的用户代码，然后按下【OK】键。

用户代码:	[OK]
输入用户代码。	
1 2 3 4 5 6 7 8	

- 11 使用【▲】或【▼】选择 [验证时允许的功能]，然后按下【OK】键。

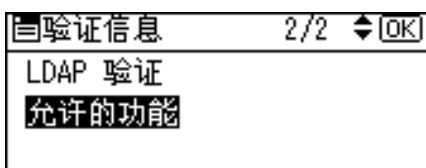

- 12 使用【▶】选择要更改用户代码的功能，然后按下【OK】键。

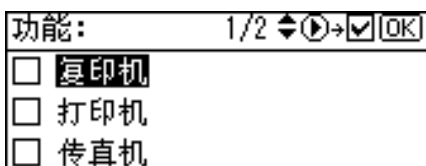

- 13 按下【退出】键。

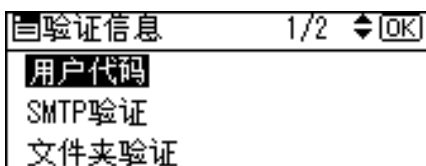

- 14 按下 [结束]。

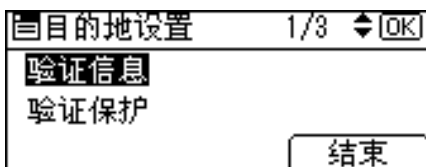

- 15 按下【OK】键。

- 16 按下【用户工具 / 计数器】键。

 注

要更改名称，请参见“更改名称”。

 参考

第 139 页“更改注册名”

删除用户代码

本节介绍如何删除用户代码。

重要信息

□ 清除用户代码后，计数器被自动清除。

1 使用【▲】或【▼】选择 [系统设置值]，然后按下【OK】键。

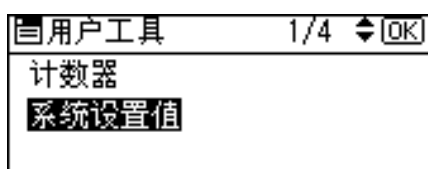

2 使用【▲】或【▼】选择 [管理员工具]，然后按下【OK】键。

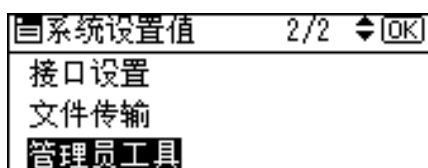

3 使用【▲】或【▼】选择 [通讯簿管理]，然后按下【OK】键。

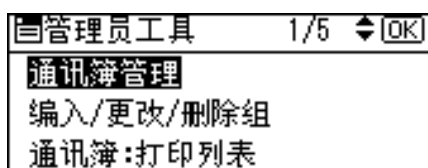

4 使用【▲】或【▼】选择 [编入 / 更改]，然后按下【OK】键。

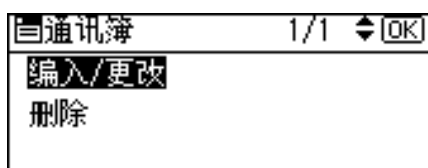

5 用数字键输入要删除的注册号码，然后按下【OK】键。

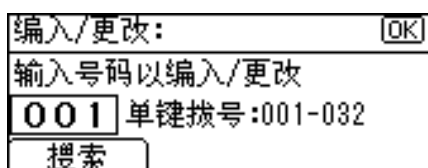

按单键拨号键您可以自动指定注册号码 001-032。

按 [搜索]，通过名称、目的地列表、注册号码、用户代码、传真号码或文件夹目的地搜索。

6 按下【OK】键。

名称:	[OK]
输入名称。	
abc	ABC COMPANY ▲

7 按下 [详细内容]。

编入/更改:	[OK]
[001] ABC COMPANY	
设定后按确定键。	
详细内容	注册号码

8 使用【▲】或【▼】选择 [验证信息]，然后按下【OK】键。

目的地设置	1/3	[OK]
验证信息		
验证保护		
		结束

9 使用【▲】或【▼】选择 [用户代码]，然后按下【OK】键。

验证信息	1/2	[OK]
用户代码		
SMTP验证		
文件夹验证		

10 按下【清除/停止】键删除用户代码，然后按下【OK】键。

用户代码:	[OK]
输入用户代码。	
1 2 3 4 5 6 7 8	

11 按下【退出】键。

验证信息	1/2	[OK]
用户代码		
SMTP验证		
文件夹验证		

12 按下 [结束]。

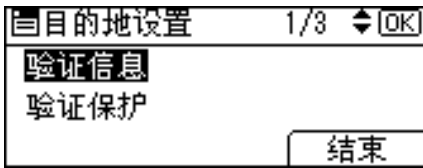

13 按下 【OK】 键。

14 按下 【用户工具 / 计数器】 键。

 注

若要完全删除名称，请参见“删除注册的名称”。

 参考

第 140 页“删除注册名”

显示每个用户的计数器

本节介绍如何显示每个用户的计数器。

1 使用 【▲】 或 【▼】 选择 [系统设置值]，然后按下 【OK】 键。

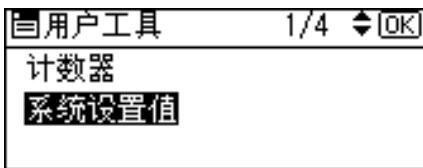

2 使用 【▲】 或 【▼】 选择 [管理员工具]，然后按下 【OK】 键。

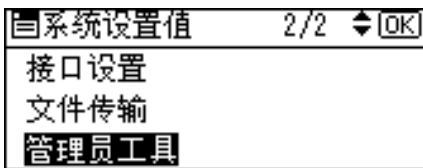

3 使用 【▲】 或 【▼】 选择 [显示 / 打印用户计数器]，然后按下 【OK】 键。

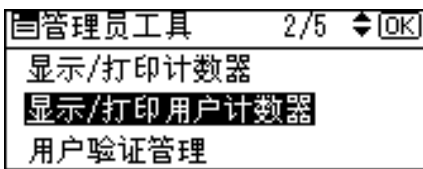

- 4** 使用【▲】或【▼】选择 [显示], 然后按下【OK】键。

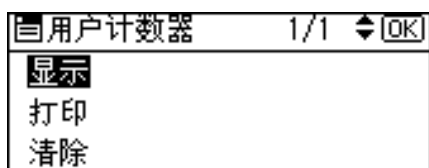

- 5** 使用【▲】或【▼】选择要显示计数器的功能, 然后按下【OK】键。

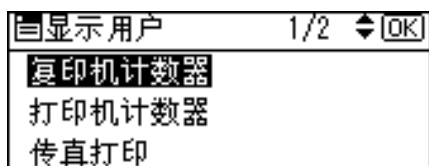

显示各用户代码使用各功能的计数器。

- 6** 按下【OK】键。

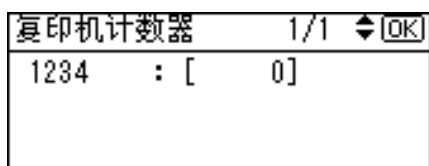

- 7** 按下【用户工具 / 计数器】键。

打印每个用户的计数器

本节介绍如何打印每个用户的计数器。

- 1** 使用【▲】或【▼】选择 [系统设置值], 然后按下【OK】键。

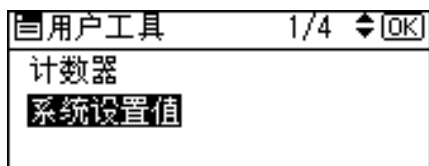

- 2** 使用【▲】或【▼】选择 [管理员工具], 然后按下【OK】键。

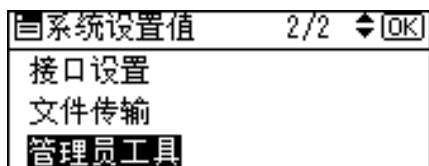

- 3** 使用【▲】或【▼】选择 [显示 / 打印用户计数器]，然后按下【OK】键。

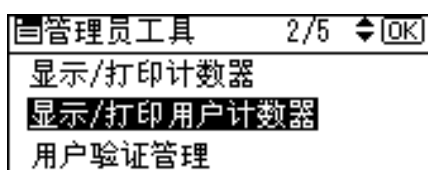

- 4** 使用【▲】或【▼】选择 [打印]，然后按下【OK】键。

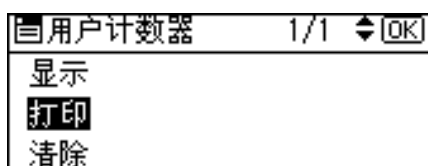

- 5** 使用【▲】或【▼】选择 [按用户]，然后按下【OK】键。

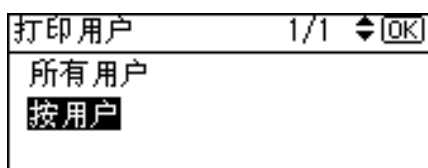

- 6** 使用【▲】或【▼】选择路径目的地方法，然后按下【OK】键。

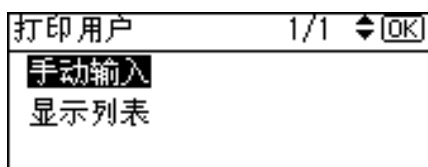

- 7** 选择要打印的用户。

如果您在步骤 **6** 中选择 [手动输入]，则输入用户代码然后按【OK】键。

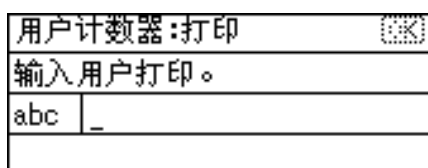

如果您在步骤 **6** 中选择 [显示列表]，则使用【▶】确认用户代码，然后按【OK】键。

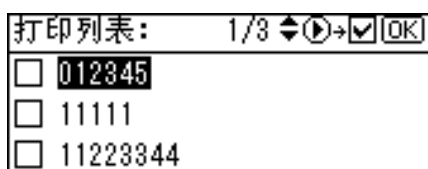

- 8 使用【▲】或【▼】选择要打印计数器的功能，然后按【▶】确认，接着按下【OK】键。

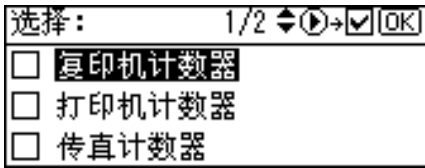

- 9 按下【开始】键。



- 10 按下【用户工具/计数器】键。

打印所有用户的计数器

本节介绍如何打印所有用户的计数器。

- 1 使用【▲】或【▼】选择 [系统设置值]，然后按下【OK】键。

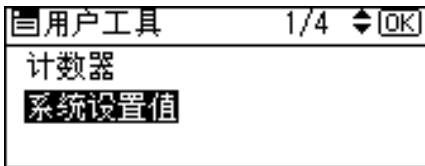

- 2 使用【▲】或【▼】选择 [管理工具]，然后按下【OK】键。

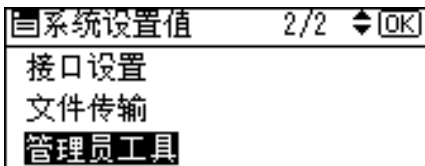

- 3 使用【▲】或【▼】选择 [显示 / 打印用户计数器]，然后按下【OK】键。

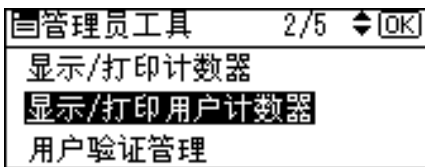

- 4** 使用【▲】或【▼】选择 [打印]，然后按下【OK】键。

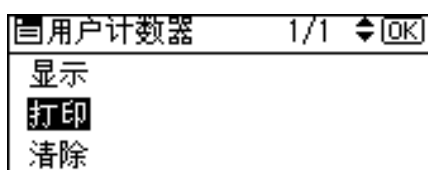

- 5** 使用【▲】或【▼】选择 [所有用户]，然后按下【OK】键。

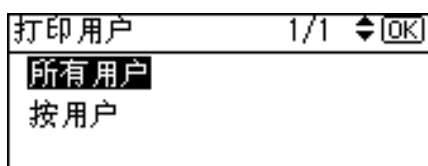

- 6** 使用【▲】或【▼】选择要打印计数器的功能，然后按【▶】确认，接着按下【OK】键。

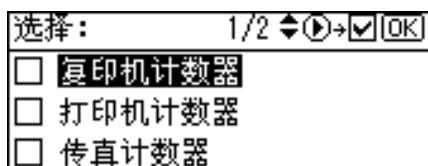

- 7** 按下【开始】键。

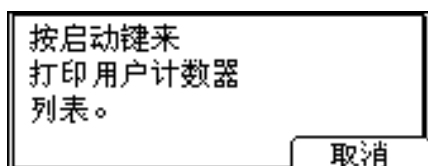

- 8** 按下【用户工具 / 计数器】键。

清除打印数量

本节介绍如何清除计数器。

- 1 使用 **【▲】** 或 **【▼】** 选择 [系统设置值]，然后按下 **【OK】** 键。

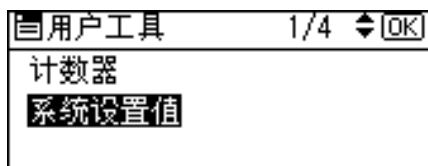

- 2 使用 **【▲】** 或 **【▼】** 选择 [管理员工具]，然后按下 **【OK】** 键。

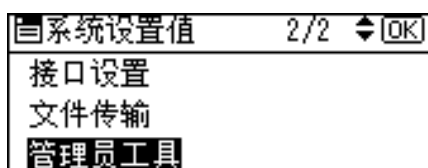

- 3 使用 **【▲】** 或 **【▼】** 选择 [显示 / 打印用户计数器]，然后按下 **【OK】** 键。

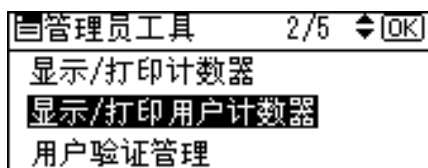

- 4 使用 **【▲】** 或 **【▼】** 选择 [清除]，然后按下 **【OK】** 键。

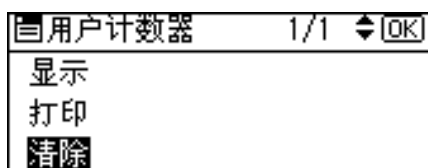

- 5 使用 **【▲】** 或 **【▼】** 选择 [按用户]，然后按下 **【OK】** 键。

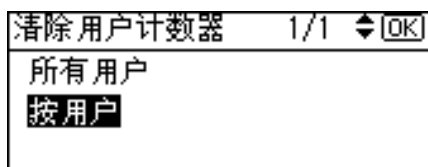

- 6 使用 **【▲】** 或 **【▼】** 选择路径目的地方法，然后按下 **【OK】** 键。

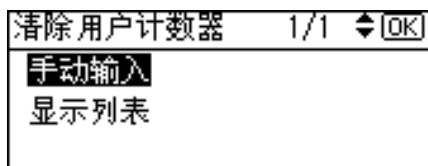

7 选择要清除的用户

如果您在步骤 **6** 中选择 [手动输入], 则输入用户代码然后按 **【OK】** 键。

用户计数器:清除	[OK]
输入用户清除。	
abc	_

如果您在步骤 **6** 中选择 [显示列表], 则使用 **【▶】** 确认用户代码, 然后按 **【OK】** 键。

打印列表:	1/3	◀▶▶▶	☑	[OK]
<input type="checkbox"/>	012345			
<input type="checkbox"/>	11111			
<input type="checkbox"/>	11223344			

8 使用 **【▲】** 或 **【▼】** 选择要清除计数器的功能, 然后按 **【▶】** 确认, 接着按下 **【OK】** 键。

选择:	1/2	◀▶▶▶	☑	[OK]
<input type="checkbox"/>	复印机计数器			
<input type="checkbox"/>	打印机计数器			
<input type="checkbox"/>	传直计数器			

9 按下 [是]。

您确定 要清除 用户 计数器吗?	否	是
------------------------	---	---

10 如果您要清除所有用户的计数器, 请使用 **【▲】** 或 **【▼】** 选择 [所有用户], 然后按 **【OK】** 键。

清除用户计数器	1/1	◀▶▶▶	[OK]
所有用户			
按用户			

- 11 使用【▲】或【▼】选择要清除计数器的功能，然后按【▶】确认，接着按下【OK】键。



- 12 按下 [是]。

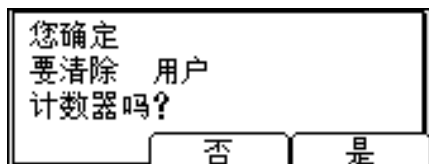

- 13 按下【用户工具/计数器】键。

传真目的地

注册传真目的地，不仅可以避免每次输入传真号码，还可以使用传真功能发送已扫描的文档。

- 如果为传真目的地注册了“名称”，即可轻松地选择传真目的地。
- 通过从重拨功能选择，您可以注册传真目的地。
- 注册的传真号码可作为发件人传真号码使用。

两种传真目的地如下：

- 传真号码
选择此项通过电话网络发送传真。
- IP 传真目的地
选择此项将传真发送到 TCP/IP 网络的设备上。如果另一个网络位于防火墙之后，则无法向该网络中的设备发送传真。

可以在传真目的地中设定以下项目：

❖ 传真号码

注册目的地的传真号码。最多可以输入 128 位的传真号码。号码中的每个数字都必须包括在内。

❖ SUB 代码

注册 SUB 代码，即可使用机密传送将信息发送到支持称为“SUB 代码”的类似功能的另一台传真机上。请参见传真机参考的“设置传送的 SUB 代码”。

❖ SEP 代码

注册 SEP 代码，即可使用拉稿接收从支持拉稿接收的另一台传真机接收传真。请参见传真机参考的“设置接收的 SEP 代码”。

❖ 国际传送模式

当国际传送模式设置为 [开] 时，本设备可通过降低传送速度来提高传送质量。但是，通讯时间会增加。

❖ 标签插入

使用标签插入来打印信息，如在目的地打印件上的目的地名称。
打印数据如下：

- 目的地名称
[传真目的地] 中指定的目的地名称打印在页头上“收件人”的后面。
- 标准信息
注册的两行句子在“目的地名称”下打印。若要使用此功能，在设定传真目的地时将标签插入设置为 [开]，也可以在发送传真文档时选择 [编入的名称]。
使用传真机功能通过电子邮件进行发送时，还可以打印传真头和标签插入。您可以设定除本设备中注册的信息以外的标准信息。请参见传真机参考的“指定选项”。

可以在 IP 传真目的地中设定以下项目：

❖ IP 传真

注册 IP 传真目的地。注册的名称最长为 128 个字符。使用 IP 传真时您必须进行此设置。

仅当选择 IP 传真功能，此设置才有效。

❖ SUB 代码

注册 SUB 代码，即可使用机密传送将信息发送到支持称为“SUB 代码”的类似功能的另一台传真机上。请参见传真机参考的“设置传送的 SUB 代码”。

❖ SEP 代码

注册 SEP 代码，即可使用拉稿接收从支持拉稿接收的另一台传真机接收传真。请参见传真机参考的“设置接收的 SEP 代码”。

❖ 选择协议

选择 IP 传真发送协议。

仅当选择 IP 传真功能，此设置才有效。

🔍 参考

第 224 页“向组中注册名称”

第 239 页“注册保护代码”

传真目的地

本节介绍如何注册传真号码。

注册传真目的地

1 使用【▲】或【▼】选择 [系统设置值]，然后按下【OK】键。

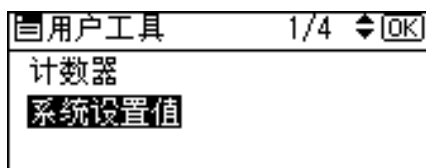

2 使用【▲】或【▼】选择 [管理员工具]，然后按下【OK】键。

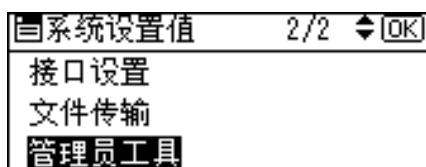

- 3** 使用【▲】或【▼】选择 [通讯簿管理]，然后按下【OK】键。

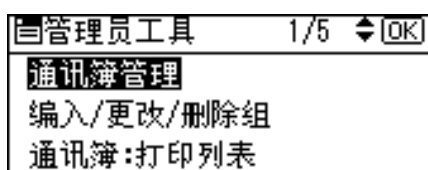

- 4** 使用【▲】或【▼】选择 [编入 / 更改]，然后按下【OK】键。

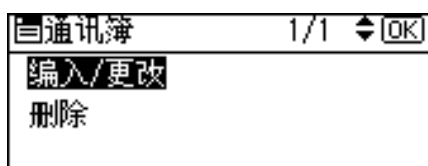

- 5** 用数字键或单键拨号键输入要设置的注册号码，然后按下【OK】键。

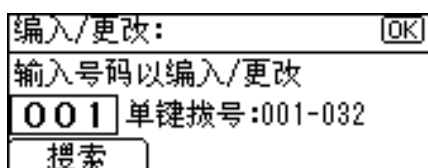

按单键拨号键您可以自动指定注册号码 001-032。

按 [搜索]，通过名称、目的地列表、注册号码、用户代码、传真号码或文件夹目的地搜索。

- 6** 按下【OK】键。

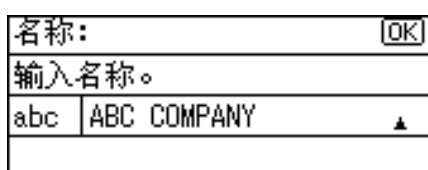

- 7** 按下 [详细内容]。



- 8** 使用【▲】或【▼】选择 [传真设置]，然后按下【OK】键。

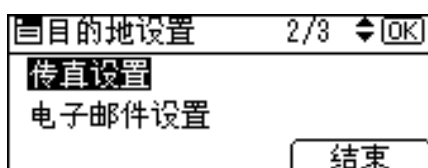

- 9 使用数字键输入传真号码，然后按下【OK】键。

传真设定:	[OK]
输入传真目的地	
☎11111111	
选项	音频 IP

- 10 指定“SUB 代码”、“SEP 代码”和“国际传送模式”等选项设置。

- 11 按下 [结束]。

目的地设置	2/3	[OK]
传真设置		
电子邮件设置		
		结束

- 12 按下【OK】键。

- 13 按下【用户工具 / 计数器】键。

注

- 输入传真号码后，必须按【OK】键。如果不按【OK】键按【退出】键，则不会注册输入的号码。
- 注册组时，您也可以将此传真目的地添加到组。有关注册组的详细信息，请参见“向组中注册名称”。
- 对于注册名称，请参见“注册名称”。

参考

- 第 137 页“注册名称”
- 第 164 页“将传真目的地作为发件人使用”
- 第 165 页“设定 SUB 代码”
- 第 166 页“设定 SEP 代码”
- 第 167 页“设置国际传送模式”
- 第 168 页“设置标签插入”
- 第 226 页“向组中注册名称”

更改传真目的地

- 1** 使用【▲】或【▼】选择 [系统设置值]，然后按下【OK】键。

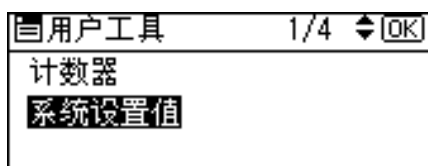

- 2** 使用【▲】或【▼】选择 [管理员工具]，然后按下【OK】键。

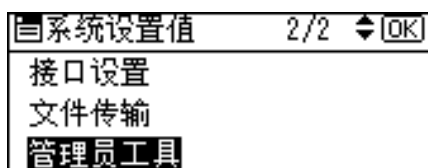

- 3** 使用【▲】或【▼】选择 [通讯簿管理]，然后按下【OK】键。

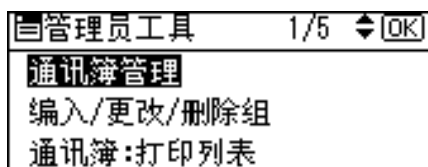

- 4** 使用【▲】或【▼】选择 [编入 / 更改]，然后按下【OK】键。

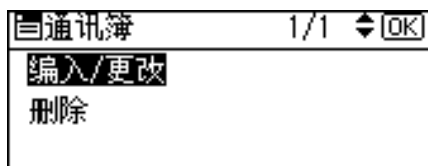

- 5** 用数字键或单键拨号键输入要更改的注册号码，然后按下【OK】键。

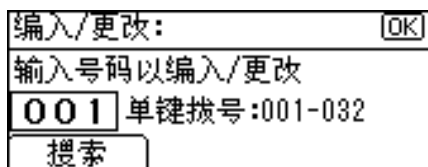

按单键拨号键您可以自动指定注册号码 001-032。

按 [搜索]，通过名称、目的地列表、注册号码、用户代码、传真号码或文件夹目的地搜索。

6 按下【OK】键。

名称:	[OK]
输入名称。	
abc	ABC COMPANY ▲

7 按下 [详细内容]。

编入/更改:	[OK]
[001] ABC COMPANY	
设定后按确定键。	
详细内容	注册号码

8 使用【▲】或【▼】选择 [传真设置]，然后按下【OK】键。

目的地设置	2/3	◆ [OK]
传真设置		
电子邮件设置		
		结束

9 再次输入要更改的项目。

10 按下 [结束]。

目的地设置	2/3	◆ [OK]
传真设置		
电子邮件设置		
		结束

11 按下【OK】键。

12 按下【用户工具 / 计数器】键。

 注

要更改名称，请参见“更改名称”。

 参考

第 164 页“更改传真目的地”

第 165 页“设定 SUB 代码”

第 166 页“设定 SEP 代码”

第 167 页“设置国际传送模式”

第 168 页“设置标签插入”

第 139 页“更改注册名”

将传真目的地作为发件人使用

以下介绍将传真号码作为发件人使用（发送号码）的方法。

- 1 按下 [详细内容]。

编入/更改:	[OK]
[001] ABC COMPANY	
设定后按确定键。	
详细内容	注册号码

- 2 使用 【▲】 或 【▼】 选择 [验证保护]，然后按下 【OK】 键。

目的地设置	1/3	◆ [OK]
验证信息		
验证保护		
结束		

- 3 使用 【▲】 或 【▼】 选择 [注册为]，然后按下 【OK】 键。

验证保护	1/1	◆ [OK]
注册为		
地址保护代码		
地址保护对象		

- 4 使用 【▲】 或 【▼】 选择 [仅限发送人]，然后按下 【OK】 键。

注册为:	1/2	◆ [OK]
无		
仅限目的地		
仅限发送人		

- 5 按下 [结束]。

🔍 参考

第 142 页 “注册用户代码”

更改传真目的地

- 1 用数字键输入新的传真号码，然后按下 【OK】 键。

传真设定:	[OK]	
输入传真目的地		
☎11111111		
选项	音频	IP

 设定 SUB 代码

- 1** 按下 [选项]。

传真设定:	[OK]
输入传真目的地	
☎11111111	
选项	音频 IP

- 2** 使用 【▲】 或 【▼】 选择 [SUB 代码]，然后按下 【OK】 键。

选项:	1/2	[OK]
SUB 代码		
SEP 代码		
		退出

- 3** 用数字键输入 SUB 代码，然后按下 【OK】 键。

SUB 代码:	[OK]
用数字键, 空格, *, #.	
—	
	空格

- 4** 使用数字键输入密码，然后按下 【OK】 键。

密码(SID):	[OK]
用数字键, 空格, *, #.	
—	
	空格

- 5** 按下 [退出]。

选项:	1/2	[OK]
SUB 代码		
SEP 代码		
		退出

设定 SEP 代码

1 按下 [选项]。

传真设定:		[OK]
输入传真目的地		
☎11111111		
选项	音频	IP

2 使用 【▲】 或 【▼】 选择 [SEP 代码]，然后按下 【OK】 键。

选项:	1/2	◆ [OK]
SUB代码		
SEP代码		
		退出

3 用数字键输入 SEP 代码，然后按下 【OK】 键。

SEP代码:	[OK]
用数字键, 空格, *, #.	
<input type="text"/>	
空格	

7

4 使用数字键输入密码，然后按下 【OK】 键。

密码(PWD):	[OK]
用数字键, 空格, *, #.	
<input type="text"/>	
空格	

5 按下 [退出]。

选项:	1/2	◆ [OK]
SUB代码		
SEP代码		
		退出

设置国际传送模式

1 按下 [选项]。

传真设定:	[OK]
输入传真目的地	
☎11111111	
选项	音频 IP

2 使用 【▲】 或 【▼】 选择 [国际传送模式]，然后按下 【OK】 键。

☰选项:	2/2	◆[OK]
国际传送模式		
标签插入		
		退出

3 使用 【▲】 或 【▼】 选择 [开] 或 [关]，然后按下 【OK】 键。

国际传送模式:	1/1	◆[OK]
开		
关		

4 按下 [退出]。

☰选项:	2/2	◆[OK]
国际传送模式		
标签插入		
		退出

设置标签插入

当标签插入设置为开时，对方收到的传真信息上会打印收件人名称和标准信息。

- 1 按下 [选项]。

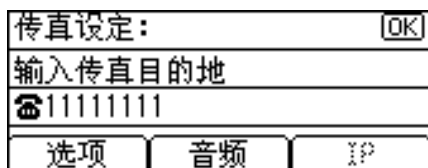

- 2 使用 【▲】 或 【▼】 选择 [标签插入]，然后按下 【OK】 键。

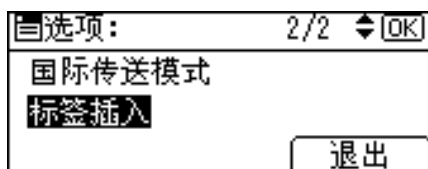

- 3 使用 【▲】 或 【▼】 选择 [开] 或 [关]，然后按下 【OK】 键。

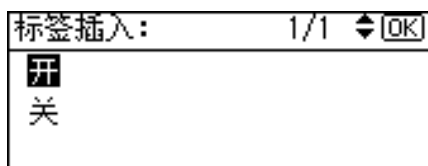

- 4 按下 [退出]。

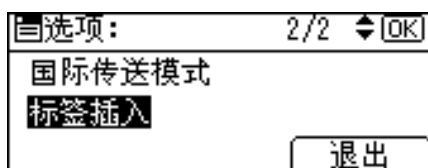

使用音频

此功能允许本设备在连接到脉冲拨号线路时发送音频信号，例如使用音频拨号线路上的特殊服务。

- 1 按下 [音频]。



音频将在屏幕中显示为 “T”。

删除已注册的传真目的地

重要信息

- 如果您删除指定为传送目的地的目的地，则发往其注册个人邮箱等信息将无法传送。必须在删除任何一个目的地之前检查传真功能中的设置。

1 使用【▲】或【▼】选择 [系统设置值]，然后按下【OK】键。

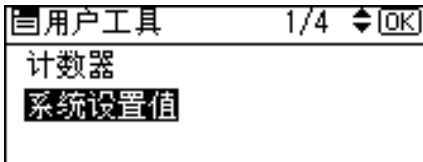

2 使用【▲】或【▼】选择 [管理员工具]，然后按下【OK】键。

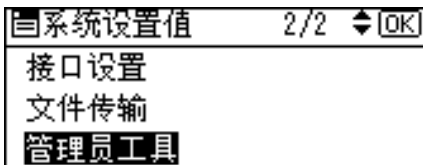

3 使用【▲】或【▼】选择 [通讯簿管理]，然后按下【OK】键。

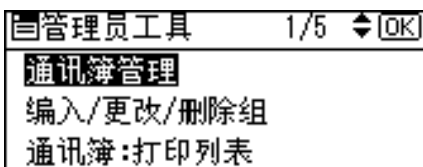

4 使用【▲】或【▼】选择 [编入 / 更改]，然后按下【OK】键。

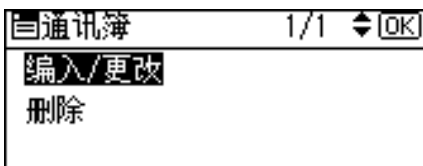

5 用数字键或单键拨号键输入要删除的注册号码，然后按下【OK】键。

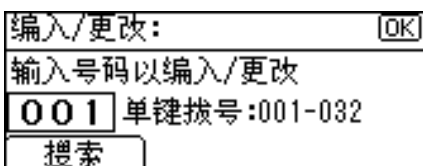

按单键拨号键您可以自动指定注册号码 001-032。

按 [搜索]，通过名称、目的地列表、注册号码、用户代码、传真号码或文件夹目的地搜索。

6 按下【OK】键。

名称:	[OK]
输入名称。	
abc	ABC COMPANY ▲

7 按下 [详细内容]。

编入/更改:	[OK]
[001] ABC COMPANY	
设定后按确定键。	
详细内容	注册号码

8 使用【▲】或【▼】选择 [传真设置]，然后按下【OK】键。

目的地设置	2/3	[OK]
传真设置		
电子邮件设置		
		结束

9 按下【清除/停止】键删除传真号码，然后按下【OK】键。

传真设定:	[OK]	
输入传真目的地		
☎_		
清除	音频	IP

10 按下 [结束]。

目的地设置	2/3	[OK]
传真设置		
电子邮件设置		
		结束

11 按下【OK】键。

编入/更改:	[OK]
[001] ABC COMPANY	
设定后按确定键。	
详细内容	注册号码

12 按下【用户工具/计数器】键。



□ 当您想连同用户一起删除用户代码时，请参见“删除用户”。



第 140 页“删除注册名”

IP 传真目的地

本节介绍如何注册 IP 传真目的地。



有关发送 IP 传真的详细信息，请参见传真机参考的“通过 IP 传真发送”。

注册 IP 传真目的地

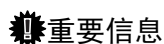

□ 若要将 IP 传真目的地作为发件人使用（传送号码），您必须先注册用户代码。

1 使用【▲】或【▼】选择 [系统设置值]，然后按下【OK】键。

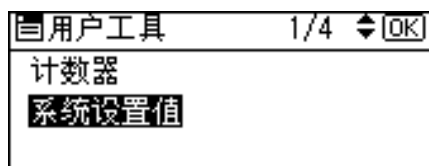

2 使用【▲】或【▼】选择 [管理员工具]，然后按下【OK】键。

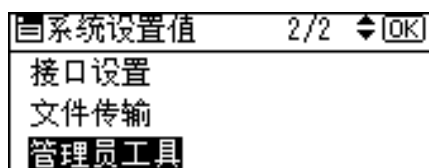

3 使用【▲】或【▼】选择 [通讯簿管理]，然后按下【OK】键。

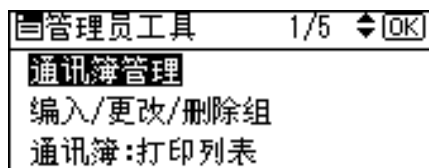

4 使用【▲】或【▼】选择 [编入 / 更改]，然后按下【OK】键。

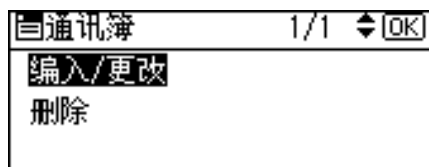

- 5** 用数字键或单键拨号键输入要注册的注册号码，然后按下【OK】键。

编入/更改:	[OK]
输入号码以编入/更改	
001	单键拨号:001-032
搜索	

按单键拨号键您可以自动指定注册号码 001-032。

按 [搜索]，通过名称、目的地列表、注册号码、用户代码、传真号码或文件夹目的地搜索。

- 6** 按下【OK】键。

名称:	[OK]
输入名称。	
abc	ABC COMPANY ▲

- 7** 按下 [详细内容]。

编入/更改:	[OK]
001 ABC COMPANY	
设定后按确定键。	
详细内容	注册号码

- 8** 使用【▲】或【▼】选择 [传真设置]，然后按下【OK】键。

目的地设置	2/3	◆ [OK]
传真设置		
电子邮件设置		
结束		

- 9** 按下 [IP]。

传真设定:	[OK]	
输入传真目的地		
☎_		
选项	音频	IP

- 10** 使用【▲】或【▼】选择协议，然后按下【OK】键。

选择协议:	1/1	◆ [OK]
H.323		
SIP		

- 11 输入 IP 传真目的地，然后按【OK】键。

IP-传真目的地:	[OK]
输入IP-传真目的地	
abc	

- 12 按 [选项] 选择要设置的项目。

传真设置:	[OK]
输入传真目的地	
192.168.0.10	
选项	IP

- 13 按下【OK】。

传真设置:	[OK]
输入传真目的地	
192.168.0.10	
选项	IP

- 14 按下 [结束]。

目的地设置	2/3	[OK]
传真设置		
电子邮件设置		
		结束

- 15 按下【OK】键。

- 16 按下【用户工具 / 计数器】键。

 注

对于注册名称，请参见“注册名称”。

 参考

第 137 页“注册名称”

第 142 页“注册用户代码”

第 224 页“向组中注册名称”

关于本设备的“输入文字”

更改已注册的 IP 传真目的地

- 1** 使用【▲】或【▼】选择 [系统设置值]，然后按下【OK】键。

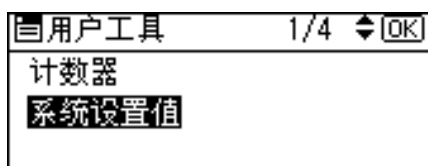

- 2** 使用【▲】或【▼】选择 [管理员工具]，然后按下【OK】键。

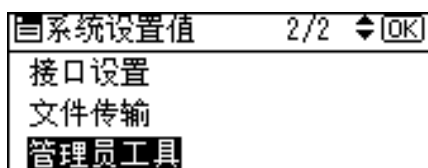

- 3** 使用【▲】或【▼】选择 [通讯簿管理]，然后按下【OK】键。

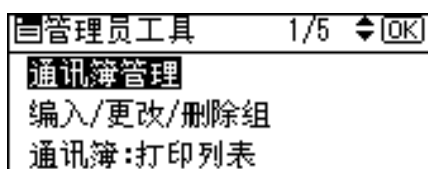

- 4** 使用【▲】或【▼】选择 [编入 / 更改]，然后按下【OK】键。

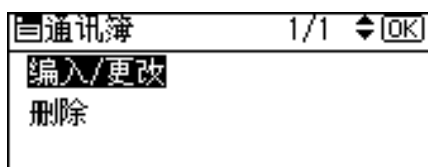

- 5** 用数字键或单键拨号键输入要更改目的地的注册号码，然后按下【OK】键。

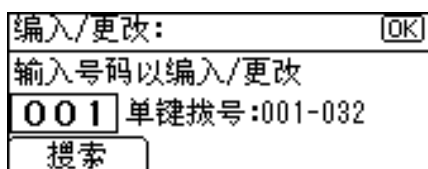

按单键拨号键您可以自动指定注册号码 001-032。

按 [搜索]，通过名称、目的地列表、注册号码、用户代码、传真号码或文件夹目的地搜索。

6 按下【OK】键。

名称:	[OK]
输入名称。	
abc	ABC COMPANY ▲

7 按下 [详细内容]。

编入/更改:	[OK]
[001] ABC COMPANY	
设定后按确定键。	
详细内容	注册号码

8 使用【▲】或【▼】选择 [传真设置]，然后按下【OK】键。

目的地设置	2/3	◆ [OK]
传真设置		
电子邮件设置		
		结束

9 再次输入要更改的项目。

10 按下 [结束]。

目的地设置	2/3	◆ [OK]
传真设置		
电子邮件设置		
		结束

11 按下【OK】键。

12 按下【用户工具 / 计数器】键。

 注

要更改名称，请参见“更改名称”。

 参考

第 164 页“将传真目的地作为发件人使用”

第 176 页“更改已注册的 IP 传真目的地”

第 139 页“更改注册名”

关于本设备的“输入文字”

更改已注册的 IP 传真目的地

- 1 按下 [IP]。

传真设置:		[OK]
输入传真目的地		
H 192.168.0.10		
选项		IP

- 2 使用 【▲】 或 【▼】 选择新的协议，然后按下 【OK】 键。

选择协议:	1/1	◆ [OK]
H.323		
SIP		

- 3 输入新的 IP 传真目的地，然后按 【OK】 键。

IP-传真目的地:		[OK]
输入IP-传真目的地		
abc	192.168.0.10	

7

删除已注册的 IP 传真目的地

如果您删除指定为传送目的地的目的地，则发往其注册个人邮箱等信息将无法传送。必须在删除任何一个目的地之前检查传真功能中的设置。

- 1 使用 【▲】 或 【▼】 选择 [系统设置值]，然后按下 【OK】 键。

目用户工具	1/4	◆ [OK]
计数器		
系统设置值		

- 2 使用 【▲】 或 【▼】 选择 [管理员工具]，然后按下 【OK】 键。

目系统设置值	2/2	◆ [OK]
接口设置		
文件传输		
管理员工具		

- 3** 使用【▲】或【▼】选择 [通讯簿管理]，然后按下【OK】键。

目管理员工具	1/5	◆ [OK]
通讯簿管理		
编入/更改/删除组		
通讯簿:打印列表		

- 4** 使用【▲】或【▼】选择 [编入 / 更改]，然后按下【OK】键。

目通讯簿	1/1	◆ [OK]
编入/更改		
删除		

- 5** 用数字键或单键拨号键输入要删除的注册号码，然后按下【OK】键。

编入/更改:	[OK]
输入号码以编入/更改	
001	单键拨号:001-032
搜索	

按单键拨号键您可以自动指定注册号码 001-032。

按 [搜索]，通过名称、目的地列表、注册号码、用户代码、传真号码或文件夹目的地搜索。

- 6** 按下【OK】键。

名称:	[OK]
输入名称。	
abc	ABC COMPANY ▲

- 7** 按下 [详细内容]。

编入/更改:	[OK]
[001] ABC COMPANY	
设定后按确定键。	
详细内容	注册号码

- 8** 使用【▲】或【▼】选择 [传真设置]，然后按下【OK】键。

目目的地设置	2/3	◆ [OK]
传真设置		
电子邮件设置		
结束		

9 按 [IP]，然后按 【OK】 键。

传真设置:	[OK]
输入传真目的地	
192.168.0.10	
选项	IP

10 按下 【清除 / 停止】 键删除 IP 传真目的地，然后按两次 【OK】 键。

IP-传真目的地:	[OK]
输入IP-传真目的地	
abc	

11 按下 [结束]。

目的地设置	2/3	[OK]
传真设置		
电子邮件设置		
		结束

12 按下 【OK】 键。

编入/更改:	[OK]
001 ABC COMPANY	
设定后按确定键。	
详细内容	注册号码

13 按下 【用户工具 / 计数器】 键。

 注

- 要更改名称，请参见“更改名称”。
- 当您连同用户一起删除用户代码时，请参见“删除用户”。

 参考

第 139 页“更改注册名”

第 140 页“删除注册名”

电子邮件目的地

注册电子邮件目的地后，不仅可以不用每次输入电子邮件地址，还可以通过电子邮件从扫描仪或传真功能发送扫描文件。

- 如果为电子邮件目的地注册“用户（目的地）名”，即可轻松地选择电子邮件目的地。
- 可将电子邮件目的地作为组注册。
- 当在扫描仪模式下发送扫描文件时，可以将电子邮件地址用作发件人地址。如果执行此操作，请设置发件人地址上的保护代码以防止未授权的访问。

注

- 您可以从 LDAP 服务器中选择电子邮件地址，然后在通讯簿中注册。请参见扫描仪参考的“通过电子邮件发送扫描文件”。
- 可将设备设置为：只要进行了传送，就通过电子邮件发送“传送结果报告”。请参见传真机参考。

参考

第 239 页“注册保护代码”

注册电子邮件目的地

重要信息

- 使用电子邮件目的地作为发件人时，您必须先注册用户代码。

1 使用【▲】或【▼】选择 [系统设置值]，然后按下【OK】键。

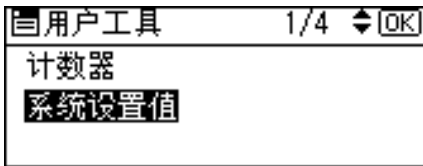

2 使用【▲】或【▼】选择 [管理员工具]，然后按下【OK】键。

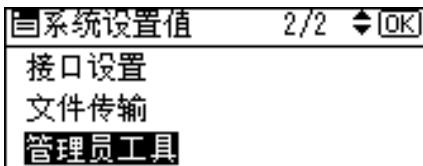

3 使用【▲】或【▼】选择 [通讯簿管理]，然后按下【OK】键。

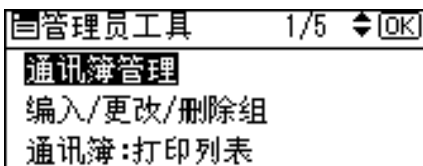

- 4** 使用【▲】或【▼】选择 [编入 / 更改]，然后按下【OK】键。

☰ 通讯簿	1/1	◆	OK
编入/更改			
删除			

- 5** 用数字键或单键拨号键输入要设置的注册号码，然后按下【OK】键。

编入/更改:	OK
输入号码以编入/更改	
001	单键拨号:001-032
搜索	

按单键拨号键您可以自动指定注册号码 001-032。

按 [搜索]，通过名称、目的地列表、注册号码、用户代码、传真号码或文件夹目的地搜索。

- 6** 按下【OK】键。

名称:	OK
输入名称。	
abc	ABC COMPANY ▲

- 7** 按下 [详细内容]。

编入/更改:	OK
001 ABC COMPANY	
设定后按确定键。	
详细内容	注册号码

- 8** 使用【▲】或【▼】选择 [电子邮件设置]，然后按下【OK】键。

☰ 目的地设置	2/3	◆	OK
传真设置			
电子邮件设置			
结束			

- 9** 用数字键或单键拨号键输入电子邮件地址，然后按下【OK】键。

电子邮件设置:	OK
输入电子邮件地址。	
abc	

- 10 使用【▲】或【▼】选择 [电子邮件 / 因特网传真目的地] 或 [仅因特网传真目的地]，然后按下【OK】键。

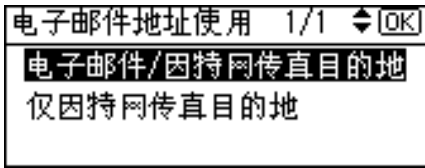

- 11 使用【▲】或【▼】选择 [传送] 或 [不发送] 指定是否使用 SMTP 服务器，然后按下【OK】键。

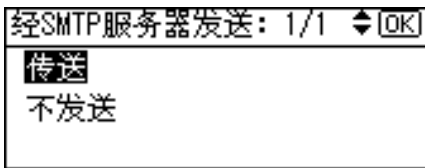

- 12 按下 [结束]。



- 13 按下【OK】键。



- 14 按下【用户工具 / 计数器】键。

如果已经注册了一个组，可以将其它电子邮件目的地添加到组中。对于注册方法，请参见“向组中注册名称”。

注

- 邮件地址最多可使用 128 个字母数字字符。
- 对于注册名称，请参见“注册名称”。

参考

- 第 137 页“注册名称”
- 第 142 页“注册用户代码”
- 第 226 页“向组中注册名称”
- 关于本设备的“输入文字”

更改已注册的电子邮件目的地

- 1** 使用 **【▲】** 或 **【▼】** 选择 [系统设置值]，然后按下 **【OK】** 键。

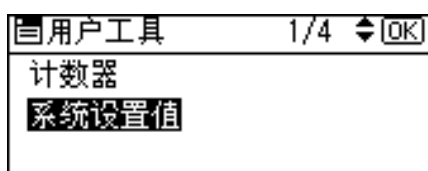

- 2** 使用 **【▲】** 或 **【▼】** 选择 [管理员工具]，然后按下 **【OK】** 键。

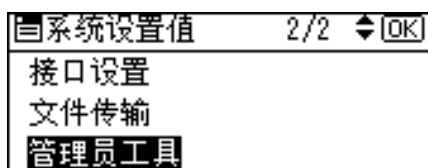

- 3** 使用 **【▲】** 或 **【▼】** 选择 [通讯簿管理]，然后按下 **【OK】** 键。

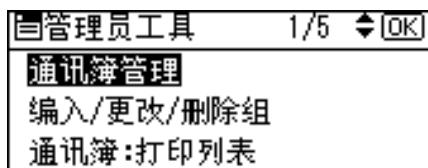

- 4** 使用 **【▲】** 或 **【▼】** 选择 [编入 / 更改]，然后按下 **【OK】** 键。

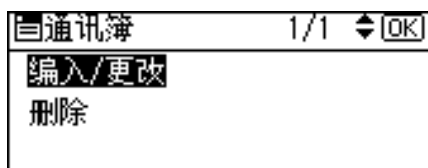

- 5** 用数字键或单键拨号键输入要更改的注册号码，然后按下 **【OK】** 键。

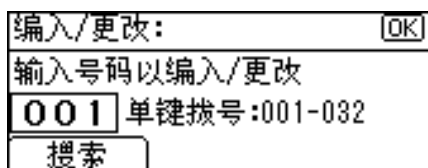

按单键拨号键您可以自动指定注册号码 001-032。

按 [搜索]，通过名称、目的地列表、注册号码、用户代码、传真号码或文件夹目的地搜索。

- 6 按下【OK】键。

名称:	[OK]
输入名称。	
abc	ABC COMPANY ▲

- 7 按下 [详细内容]。

编入/更改:	[OK]
[001] ABC COMPANY 设定后按确定键。	
详细内容	注册号码

- 8 使用【▲】或【▼】选择 [电子邮件设置]，然后按下【OK】键。

目的地设置	2/3	◆ [OK]
传直设置		
电子邮件设置		
		结束

- 9 用数字键或单键拨号键输入新的电子邮件地址，然后按下【OK】键。

电子邮件设置:	[OK]
输入电子邮件地址。	
abc	_london@abcdcompany.com

- 10 使用【▲】或【▼】选择 [电子邮件 / 因特网传真目的地] 或 [仅因特网传真目的地]，然后按下【OK】键。

电子邮件地址使用	1/1	◆ [OK]
电子邮件/因特网传直目的地		
仅因特网传直目的地		

- 11 使用【▲】或【▼】选择 [传送] 或 [不发送] 指定是否使用 SMTP 服务器，然后按【OK】键。

经SMTP服务器发送:	1/1	◆ [OK]
传送		
不发送		

12 按下 [结束]。

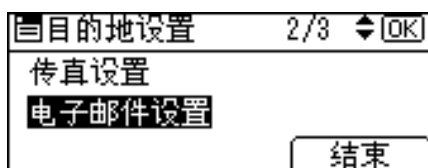

13 按下 【OK】 键。



14 按下 【用户工具 / 计数器】 键。

注

要更改名称，请参见“更改名称”。

参考

第 139 页“更改注册名”

关于本设备的“输入文字”

7

删除已注册的电子邮件目的地

1 使用 【▲】 或 【▼】 选择 [系统设置值]，然后按下 【OK】 键。

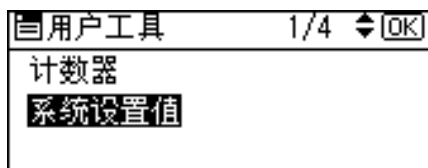

2 使用 【▲】 或 【▼】 选择 [管理员工具]，然后按下 【OK】 键。

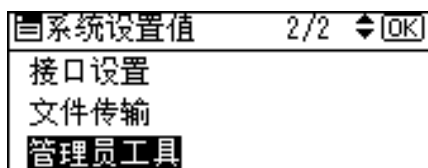

- 3** 使用【▲】或【▼】选择 [通讯簿管理]，然后按下【OK】键。

目管理员工具	1/5	◆ [OK]
通讯簿管理		
编入/更改/删除组		
通讯簿:打印列表		

- 4** 使用【▲】或【▼】选择 [编入 / 更改]，然后按下【OK】键。

目通讯簿	1/1	◆ [OK]
编入/更改		
删除		

- 5** 用数字键或单键拨号键输入要删除的注册号码，然后按下【OK】键。

编入/更改:	[OK]
输入号码以编入/更改	
001	单键拨号:001-032
搜索	

按单键拨号键您可以自动指定注册号码 001-032。

按 [搜索]，通过名称、目的地列表、注册号码、用户代码、传真号码或文件夹目的地搜索。

- 6** 按下【OK】键。

名称:	[OK]
输入名称。	
abc	ABC COMPANY ▲

- 7** 按下 [详细内容]。

编入/更改:	[OK]
001 ABC COMPANY	
设定后按确定键。	
详细内容	注册号码

- 8** 使用【▲】或【▼】选择 [电子邮件设置]，然后按下【OK】键。

目目的地设置	2/3	◆ [OK]
传真设置		
电子邮件设置		
结束		

- 9 按下【清除 / 停止】键删除邮件地址，然后按下【OK】键。

电子邮件设置:	[OK]
输入电子邮件地址。	
abc	_london@abcdcompany.com

- 10 按下 [结束]。

目的地设置	2/3	[OK]
传真设置		
电子邮件设置		
		结束

- 11 按下【用户工具 / 计数器】键。

 注

若要完全删除名称，请参见“删除注册的名称”。

 参考

第 140 页“删除注册名”

注册文件夹

通过注册共享文件夹，您可以将扫描文件直接发送到共享文件夹。

您可以使用三种协议：

- **SMB**
用于将文件发送到共享 Windows 文件夹。
- **FTP**
将文件发送到 FTP 服务器时使用。
- **NCP**
将文件发送到 Net- Ware 服务器时使用。

注

- 有关协议、服务器名称和文件夹级别的详细信息，请向您的网络管理员咨询。
- 您可以防止未授权的用户访问设备的文件夹。请参见“注册保护代码”。
- 您只能选择 SMB、FTP 或 NCP。如果在完成设置后更改协议，所有先前的输入被消除。

参考

第 239 页“注册保护代码”

使用 SMB 进行连接

注

- 若要在 FTP 服务器中注册文件夹，请参见“使用 FTP 进行连接”。
- 若要在 NetWare 服务器中注册文件夹，请参见“使用 NCP 进行连接”。

参考

第 200 页“使用 FTP 进行连接”

第 211 页“使用 NCP 进行连接”

注册 SMB 文件夹

1 使用【▲】或【▼】选择 [系统设置值]，然后按下【OK】键。

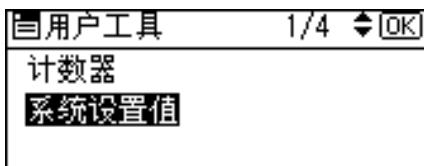

- 2** 使用【▲】或【▼】选择 [管理员工具]，然后按下【OK】键。

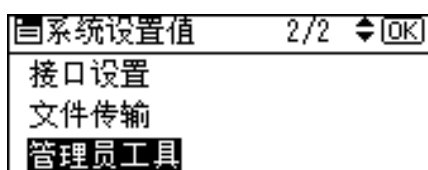

- 3** 使用【▲】或【▼】选择 [通讯簿管理]，然后按下【OK】键。

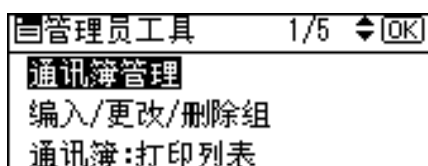

- 4** 使用【▲】或【▼】选择 [编入 / 更改]，然后按下【OK】键。

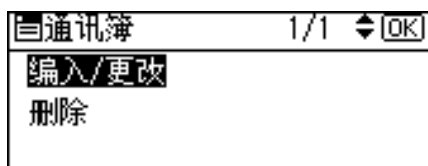

- 5** 用数字键或单键拨号键输入要设置的注册号码，然后按下【OK】键。

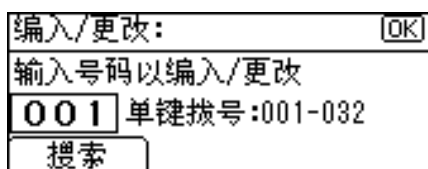

按单键拨号键您可以自动指定注册号码 001-032。

按 [搜索]，通过名称、目的地列表、注册号码、用户代码、传真号码或文件夹目的地搜索。

- 6** 按下【OK】键。

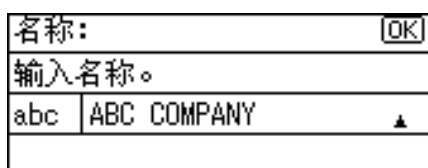

- 7** 按下 [详细内容]。



- 8 使用【▲】或【▼】选择 [验证信息]，然后按下【OK】键。

目的地设置	1/3	◆	OK
验证信息			
验证保护			
			结束

- 9 使用【▲】或【▼】选择 [文件夹验证]，然后按下【OK】键。

验证信息	1/2	◆	OK
用户代码			
SMTP验证			
文件夹验证			

- 10 使用【▲】或【▼】选择 [指定其它验证信息]，然后按下 [用户名]。

文件夹验证:	1/1	◆	OK
请勿指定			
指定其它验证信息			
用户名	密码		

- 11 输入登录用户名，然后按【OK】键。

登录用户名:	OK
输入用户名	
abc	_

- 12 按下 [密码]。

文件夹验证:	1/1	◆	OK
请勿指定			
指定其它验证信息			
用户名	密码		

- 13 输入密码，然后按【OK】键。

登录密码:	OK
输入密码。	
abc	

- 14 再次输入密码进行确认，然后按【OK】键。

确认密码:	[OK]
请重新输入密码	
abc	

- 15 按下【OK】键。

文件夹验证:	1/1	[OK]
请勿指定		
指定其它验证信息		
用户名	密码	

- 16 按下【退出】键。

验证信息	1/2	[OK]
用户代码		
SMTP验证		
文件夹验证		

- 17 使用【▲】或【▼】选择 [文件夹信息]，然后按下【OK】键。

目的地设置	3/3	[OK]
文件夹信息		
注册组到		
		结束

- 18 使用【▲】或【▼】选择 [SMB]，然后按下【OK】键。

选择协议	1/1	[OK]
SMB		
FTP		
NCP		

- 19 使用【▲】或【▼】选择 [直接输入] 或 [浏览网络] 指定路径输入方法，然后按【OK】键。

路径输入方法:	1/1	[OK]
直接输入		
浏览网络		

若要指定文件夹，您可以手动输入路径或通过浏览网络查找文件夹。请参见“手动查找文件夹”和“浏览网络查找文件夹”。

- 20 按 [连接测试] 检查路径设置是否正确。

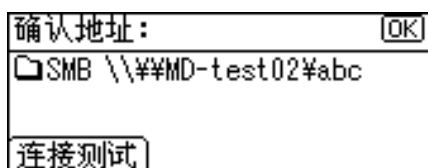

- 21 按下 [退出]。



- 22 按两下 【退出】 键。

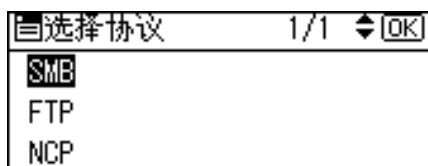

- 23 按下 [结束]。

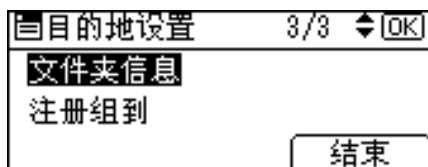

- 24 按下 【OK】 键。



- 25 按下 【用户工具 / 计数器】 键。

 注

- 对于注册名称，请参见“注册名称”。
- 您可以输入用户名最长为 128 个字符。
- 您最多可以为密码输入 64 个字符。
- 如果连接测试失败，请检查设置，并再试一次。
- 在步骤 10 中选择[请勿指定]时，将应用在文件传送设置的默认用户名/密码（发送）中指定的 SMB 用户名和 SMB 密码。
- 如果指定了用户验证，请向管理员咨询。

 参考

- 第 137 页“注册名称”
- 第 192 页“手动查找 SMB 文件夹”
- 第 193 页“浏览网络查找 SMB 文件夹”
- 第 51 页“文件传送”
- 关于本设备的“输入文字”

手动查找 SMB 文件夹

- 1 使用【▲】或【▼】选择[直接输入]，然后按下【OK】键。

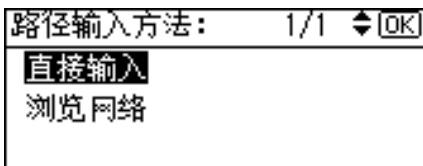

- 2 输入路径，然后按【OK】键。

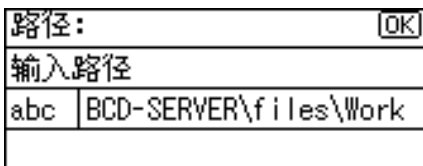

若输入的路径格式不正确，将显示提示信息。按[退出]，然后再输入路径。

 注

- 使用此格式输入路径：“\\服务器名称\共享名\路径名”
- 您也可以输入 IPv4 地址。
- 输入的路径最长为 128 个字符。

 参考

- 关于本设备的“输入文字”

浏览网络查找 SMB 文件夹

- 1** 使用【▲】或【▼】选择 [浏览网络]，然后按下【OK】键。

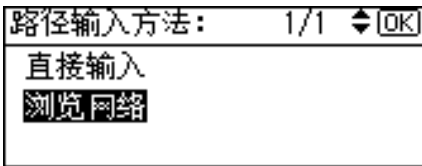

出现与本设备共享同一网络的客户计算机。

网络屏幕仅列出您有权访问的客户计算机。

- 2** 使用滚动键选择客户计算机，然后按【OK】键。

出现客户计算机下的共享文件夹。



您可以按 [上] 切换级别。

- 3** 使用滚动键选择您要注册的文件夹，然后按 [应用]。



- 4** 按下【OK】键。

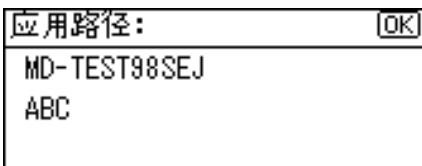

如果出现登录屏幕

本节介绍当您试着通过浏览网络访问文件夹时，如果出现登录屏幕，如何登录本设备。如果您未指定文件夹验证，或者如果文件夹验证中输入了不正确的用户名或密码，将出现登录屏幕。

1 输入登录用户名，然后按【OK】键。

输入文件夹验证指定的登录用户名。

登录:	[OK]
输入登录用户名。	
abc	_

2 输入密码，然后按【OK】键。

登录:	[OK]
输入登录密码	
abc	_

出现选择文件夹的路径。

如果出现信息，按 [退出]，然后再输入登录用户名和密码。

🔍 参考

关于本设备的“输入文字”

更改注册的 SMB 文件夹

1 使用【▲】或【▼】选择 [系统设置值]，然后按下【OK】键。

目用户工具	1/4	◆ [OK]
计数器		
系统设置值		

2 使用【▲】或【▼】选择 [管理员工具]，然后按下【OK】键。

目系统设置值	2/2	◆ [OK]
接口设置		
文件传输		
管理员工具		

- 3** 使用【▲】或【▼】选择 [通讯簿管理]，然后按下【OK】键。

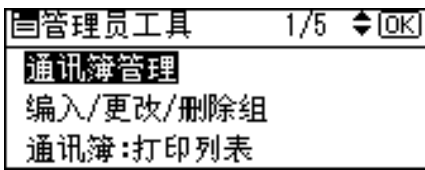

- 4** 使用【▲】或【▼】选择 [编入 / 更改]，然后按下【OK】键。

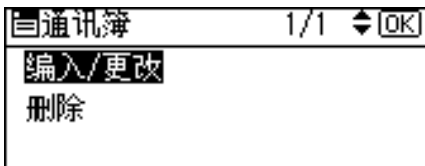

- 5** 用数字键或单键拨号键输入要更改的注册号码，然后按下【OK】键。

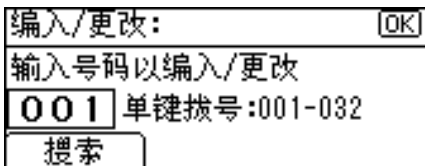

按单键拨号键您可以自动指定注册号码 001-032。

按 [搜索]，通过名称、目的地列表、注册号码、用户代码、传真号码或文件夹目的地搜索。

- 6** 按下【OK】键。

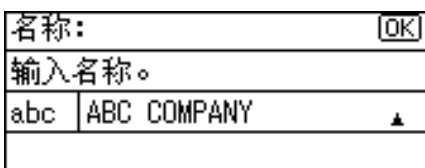

- 7** 按下 [详细内容]。



- 8** 使用【▲】或【▼】选择 [文件夹信息]，然后按下【OK】键。

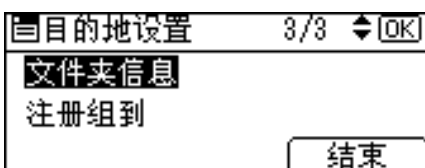

- 9 使用【▲】或【▼】选择 [SMB]，然后按下【OK】键。

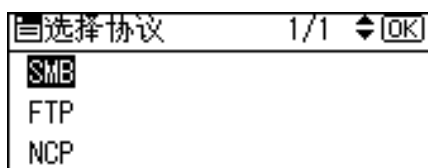

指定文件夹时，直接输入路径或通过参考网络选择。请参见“手动查找文件夹”和“浏览网络查找文件夹”。

- 10 按 [连接测试] 检查路径设置是否正确。

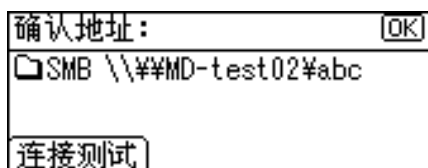

- 11 按下 [退出]。



- 12 按两下【退出】键。

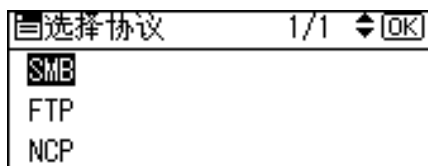

- 13 按下 [结束]。

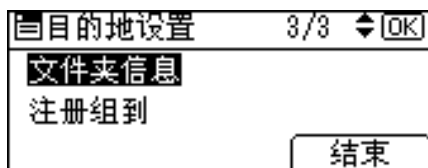

- 14 按下【OK】键。



- 15 按下【用户工具 / 计数器】键。

 注

□ 若要更改名称，请参见“更改注册名”。

 参考

第 192 页“手动查找 SMB 文件夹”

第 193 页“浏览网络查找 SMB 文件夹”

第 139 页“更改注册名”

关于本设备的“输入文字”

更改协议

1 使用【▲】或【▼】选择 [FTP] 或 [NCP]，然后按下【OK】键。

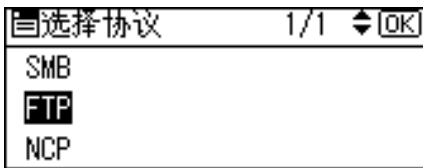

2 显示确认信息。按下 [是]。

更改协议将清除上一个协议下进行的所有设置。

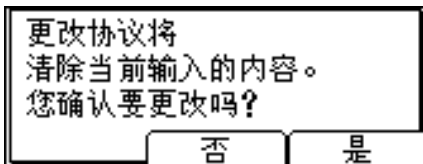

3 重新输入每个项目。

 参考

第 200 页“注册 FTP 文件夹”

第 211 页“注册 NCP 文件夹”

删除注册的 SMB 文件夹

1 使用【▲】或【▼】选择 [系统设置值]，然后按下【OK】键。

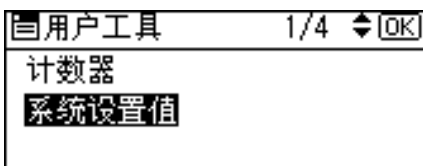

- 2** 使用【▲】或【▼】选择 [管理员工具]，然后按下【OK】键。

系统设置值	2/2	◆ [OK]
接口设置		
文件传输		
管理员工具		

- 3** 使用【▲】或【▼】选择 [通讯簿管理]，然后按下【OK】键。

管理员工具	1/5	◆ [OK]
通讯簿管理		
编入/更改/删除组		
通讯簿:打印列表		

- 4** 使用【▲】或【▼】选择 [编入 / 更改]，然后按下【OK】键。

通讯簿	1/1	◆ [OK]
编入/更改		
删除		

- 5** 用数字键或单键拨号键输入要删除的注册号码，然后按下【OK】键。

编入/更改:	[OK]
输入号码以编入/更改	
001	单键拨号:001-032
搜索	

按单键拨号键您可以自动指定注册号码 001-032。

按 [搜索]，通过名称、目的地列表、注册号码、用户代码、传真号码或文件夹目的地搜索。

- 6** 按下【OK】键。

名称:	[OK]
输入名称。	
abc	ABC COMPANY ▲

- 7** 按下 [详细内容]。

编入/更改:	[OK]
[001] ABC COMPANY	
设定后按确定键。	
详细内容	注册号码

- 8 使用【▲】或【▼】选择 [文件夹信息]，然后按下【OK】键。

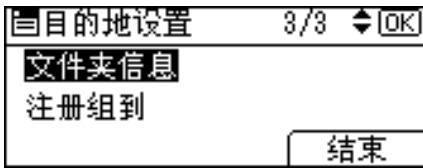

- 9 按下当前未选定的协议。

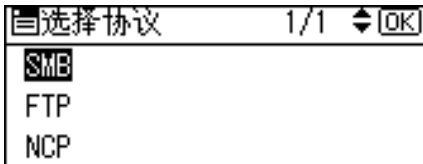

显示确认信息。

- 10 按下 [是]。

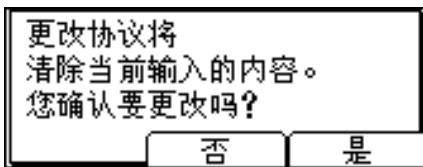

- 11 按下 [结束]。



- 12 按下【OK】键。



- 13 按下【用户工具 / 计数器】键。

注

若要完全删除名称，请参见“删除注册的名称”。

参考

第 140 页“删除注册名”

使用 FTP 进行连接

注

- ❑ 若要在 Windows 中注册已设定的共享文件夹，请参见“使用 SMB 进行连接”。
- ❑ 若要在 NetWare 服务器中注册文件夹，请参见“使用 NCP 进行连接”。

参考

- 第 187 页“使用 SMB 进行连接”
- 第 211 页“使用 NCP 进行连接”

注册 FTP 文件夹

- 1 使用【▲】或【▼】选择 [系统设置值]，然后按下【OK】键。

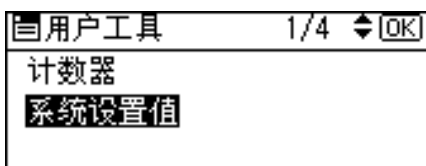

- 2 使用【▲】或【▼】选择 [管理员工具]，然后按下【OK】键。

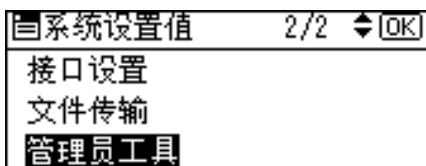

- 3 使用【▲】或【▼】选择 [通讯簿管理]，然后按下【OK】键。

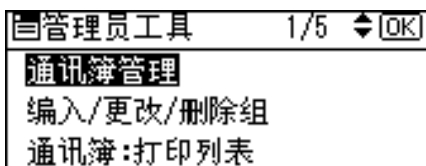

- 4 使用【▲】或【▼】选择 [编入 / 更改]，然后按下【OK】键。

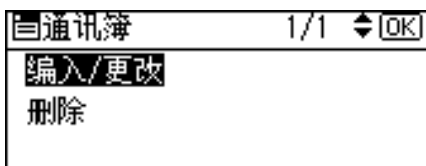

- 5** 用数字键或单键拨号键输入要设置的注册号码，然后按下【OK】键。

编入/更改:	[OK]
输入号码以编入/更改	
001	单键拨号:001-032
搜索	

按单键拨号键您可以自动指定注册号码 001-032。

按 [搜索]，通过名称、目的地列表、注册号码、用户代码、传真号码或文件夹目的地搜索。

- 6** 按下【OK】键。

名称:	[OK]
输入名称。	
abc	ABC COMPANY ▲

- 7** 按下 [详细内容]。

编入/更改:	[OK]
[001] ABC COMPANY	
设定后按确定键。	
详细内容	注册号码

- 8** 使用【▲】或【▼】选择 [验证信息]，然后按下【OK】键。

目的地设置	1/3	◆ [OK]
验证信息		
验证保护		
		结束

- 9** 使用【▲】或【▼】选择 [文件夹验证]，然后按下【OK】键。

验证信息	1/2	◆ [OK]
用户代码		
SMTP验证		
文件夹验证		

- 10** 使用【▲】或【▼】选择 [指定其它验证信息]，然后按下 [用户名]。

文件夹验证:	1/1	◆ [OK]
请勿指定		
指定其它验证信息		
用户名	密码	

- 11 输入登录用户名，然后按【OK】键。

登录用户名:	[OK]
输入用户名	
abc	_

- 12 按下 [密码]。

文件夹验证:	1/1	◆	[OK]
请勿指定			
指定其它验证信息			
用户名	密码		

- 13 输入密码，然后按【OK】键。

登录密码:	[OK]
输入密码。	
abc	

- 14 再次输入密码进行确认，然后按【OK】键。

确认密码:	[OK]
请重新输入密码	
abc	

- 15 按下【OK】键。

文件夹验证:	1/1	◆	[OK]
请勿指定			
指定其它验证信息			
用户名	密码		

- 16 按下【退出】键。

验证信息	1/2	◆	[OK]
用户代码			
SMTP验证			
文件夹验证			

- 17 使用【▲】或【▼】选择 [文件夹信息]，然后按下【OK】键。

目的地设置	3/3	◆ [OK]
文件夹信息		
注册组到		
		结束

- 18 使用【▲】或【▼】选择 [FTP]，然后按下【OK】键。

选择协议	1/1	◆ [OK]
SMB		
FTP		
NCP		

- 19 如果您想更改服务器名称，则输入新的服务器名称，然后按【OK】键。否则，只要按下【OK】键即可。

服务器名称:	[OK]
输入服务器名称	
abc	ABC-NET

- 20 如果您想更改端口号，则输入新的端口号，然后按【OK】键。否则，只要按下【OK】键即可。

端口号:	[OK]
必要时更改	
	21

- 21 如果您想更改路径，则输入新的路径，然后按【OK】键。否则，只要按下【OK】键即可。

路径:	[OK]
输入路径	
abc	_

- 22 按 [连接测试] 检查路径设置是否正确。

确认地址:	[OK]
<input type="checkbox"/> FTP \\Abc-server\FTP02	
连接测试	

23 按下 [退出]。



24 按两下【退出】键。

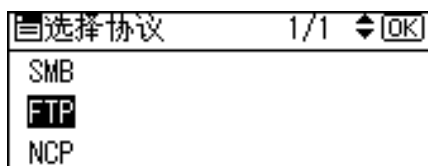

25 按 [结束]，然后按【OK】键。

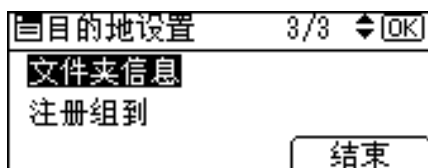

26 按下【用户工具 / 计数器】键。

注

- 对于注册名称，请参见“注册名称”。
- 您可以输入用户名最长为 128 个字符。
- 您最多可以为密码输入 64 个字符。
- 输入的服务器名称最长为 64 个字符。
- 您可以使用如下格式输入绝对路径：“/user/home/ 用户名”；或者使用如下格式输入相对路径：“目录 / 子目录”。
- 如果路径空白，则登录目录采用当前工作的目录。
- 您也可以输入 IPv4 地址。
- 输入的路径最长为 128 个字符。
- 您可以输入 1 至 65535。
- 如果连接测试失败，请检查设置，并再试一次。
- 在步骤 20 中选择 [请勿指定] 时，将应用在文件传送设置的默认用户名 / 密码（发送）中指定的 SMB 用户名和 SMB 密码。有关详细信息，请参见“文件传送”。
- 如果指定了用户验证，请向管理员咨询。

🔍 参考

- 第 137 页 “注册名称”
- 第 192 页 “手动查找 SMB 文件夹”
- 第 193 页 “浏览网络查找 SMB 文件夹”
- 关于本设备的 “输入文字”

更改注册的 FTP 文件夹

- 1** 使用 **【▲】** 或 **【▼】** 选择 [系统设置值], 然后按下 **【OK】** 键。

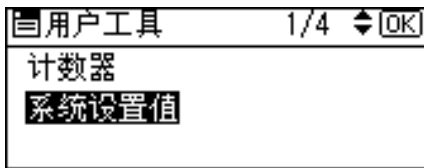

- 2** 使用 **【▲】** 或 **【▼】** 选择 [管理员工具], 然后按下 **【OK】** 键。

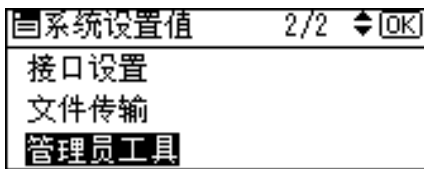

- 3** 使用 **【▲】** 或 **【▼】** 选择 [通讯簿管理], 然后按下 **【OK】** 键。

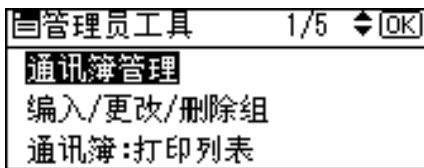

- 4** 使用 **【▲】** 或 **【▼】** 选择 [编入 / 更改], 然后按下 **【OK】** 键。

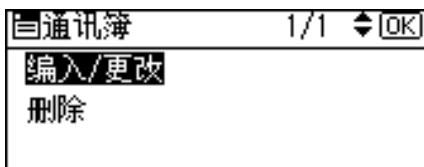

- 5** 用数字键或单键拨号键输入要更改的注册号码，然后按下【OK】键。

编入/更改:	[OK]
输入号码以编入/更改	
001	单键拨号:001-032
搜索	

按单键拨号键您可以自动指定注册号码 001-032。

按 [搜索]，通过名称、目的地列表、注册号码、用户代码、传真号码或文件夹目的地搜索。

- 6** 按下【OK】键。

名称:	[OK]
输入名称。	
abc	ABC COMPANY ▲

- 7** 按下 [详细内容]。

编入/更改:	[OK]
[001] ABC COMPANY	
设定后按确定键。	
详细内容	注册号码

- 8** 使用【▲】或【▼】选择 [文件夹信息]，然后按下【OK】键。

目的地设置	3/3	◆ [OK]
文件夹信息		
注册组到		
结束		

- 9** 使用【▲】或【▼】选择 [FTP]，然后按下【OK】键。

选择协议	1/1	◆ [OK]
SMB		
FTP		
NCP		

- 10 若要更改服务器名称，则输入新的服务器名称，然后按【OK】键。
否则，只要按下【OK】键即可。

服务器名称:	[OK]
输入服务器名称	
abc	ABC-NET

- 11 若要更改端口号，则输入新的端口号，然后按【OK】键。
否则，只要按下【OK】键即可。

端口号:	[OK]
必要时更改	
<input type="text" value="21"/>	

- 12 如果您想更改路径，则输入新的路径，然后按【OK】键。
否则，只要按下【OK】键即可。

路径:	[OK]
输入路径	
abc	\\Abcd-server\FTP

- 13 按 [连接测试] 检查路径设置是否正确。

确认地址:	[OK]
<input type="checkbox"/> FTP \\Abc-server\FTP02	
<input type="button" value="连接测试"/>	

- 14 当您完成更改时，按 [结束]。

目的地设置	3/3	[OK]
文件夹信息		
注册组到		
		<input type="button" value="结束"/>

- 15 按下【OK】键。

编入/更改:	[OK]
<input type="checkbox"/> ABC COMPANY 设定后按确定键。	
<input type="button" value="详细内容"/>	<input type="button" value="注册号码"/>

16 按下【用户工具 / 计数器】键。

 注

若要更改名称，请参见“更改注册名”。

 参考

第 139 页“更改注册名”
关于本设备的“输入文字”

更改协议

1 按下 [SMB] 或 [NCP]。

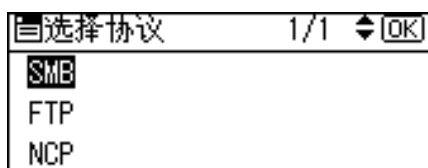

2 显示确认信息。按下 [是]。

更改协议将清除上一个协议下进行的所有设置。

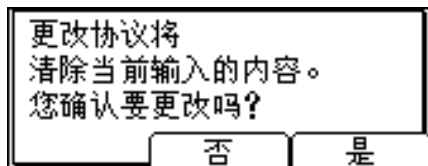

3 重新输入每个项目。

 参考

第 187 页“注册 SMB 文件夹”

删除注册的 FTP 文件夹

1 使用【▲】或【▼】选择 [系统设置值]，然后按下【OK】键。

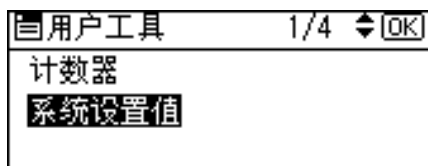

- 2** 使用【▲】或【▼】选择 [管理员工具]，然后按下【OK】键。

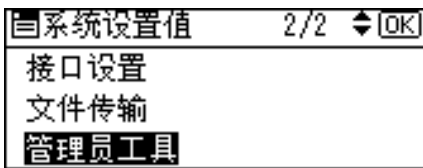

- 3** 使用【▲】或【▼】选择 [通讯簿管理]，然后按下【OK】键。

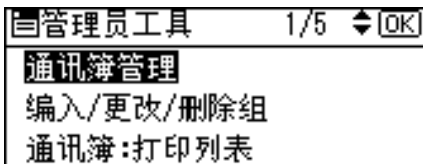

- 4** 使用【▲】或【▼】选择 [编入 / 更改]，然后按下【OK】键。

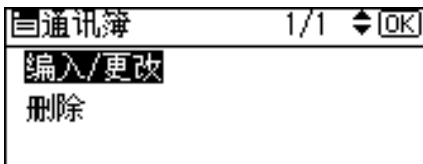

- 5** 用数字键或单键拨号键输入要删除的注册号码，然后按下【OK】键。

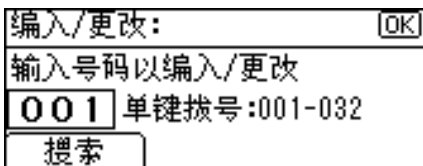

按单键拨号键您可以自动指定注册号码 001-032。

按 [搜索]，通过名称、目的地列表、注册号码、用户代码、传真号码或文件夹目的地搜索。

- 6** 按下【OK】键。

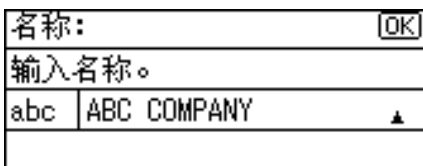

- 7** 按下 [详细内容]。



- 8 使用【▲】或【▼】选择 [文件夹信息]，然后按下【OK】键。

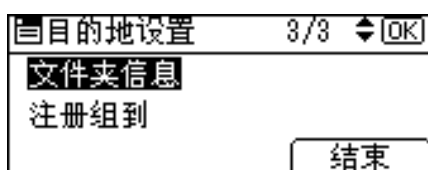

- 9 按下当前未选定的协议。

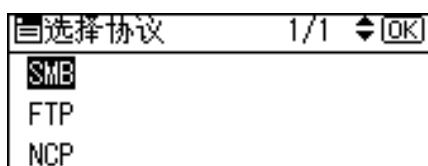

显示确认信息。

- 10 按下 [是]。

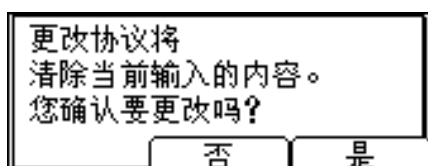

7

- 11 按两下【退出】键。

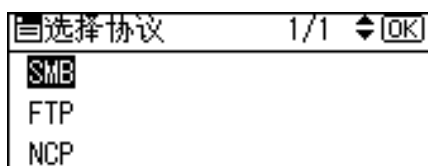

- 12 按下 [结束]。

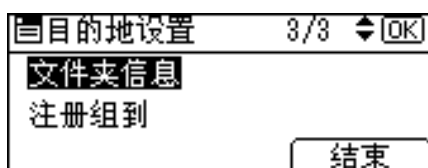

- 13 按下【OK】键。



- 14 按下【用户工具 / 计数器】键。



□ 若要完全删除名称，请参见“删除注册的名称”。



第 140 页“删除注册名”

使用 NCP 进行连接



□ 若要在 Windows 中注册已设定的共享文件夹，请参见“使用 SMB 进行连接”。

□ 若要在 FTP 服务器中注册文件夹，请参见“使用 FTP 进行连接”。



第 187 页“使用 SMB 进行连接”

第 200 页“使用 FTP 进行连接”

注册 NCP 文件夹

1 使用【▲】或【▼】选择 [系统设置值]，然后按下【OK】键。

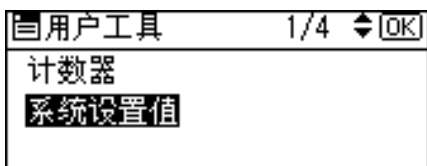

2 使用【▲】或【▼】选择 [管理员工具]，然后按下【OK】键。

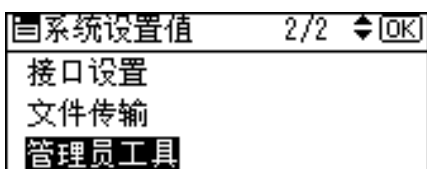

3 使用【▲】或【▼】选择 [通讯簿管理]，然后按下【OK】键。

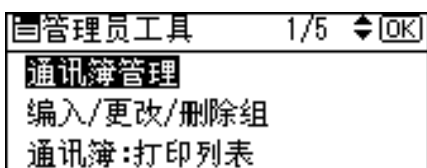

- 4** 使用【▲】或【▼】选择 [编入 / 更改]，然后按下【OK】键。

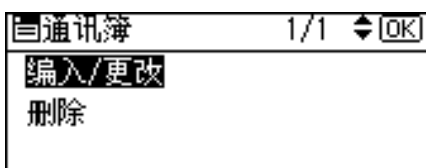

- 5** 用数字键或单键拨号键输入要设置的注册号码，然后按下【OK】键。

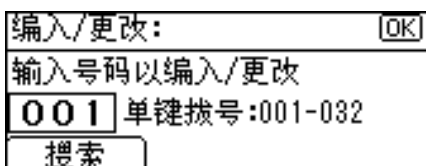

按单键拨号键您可以自动指定注册号码 001-032。

按 [搜索]，通过名称、目的地列表、注册号码、用户代码、传真号码或文件夹目的地搜索。

- 6** 按下【OK】键。

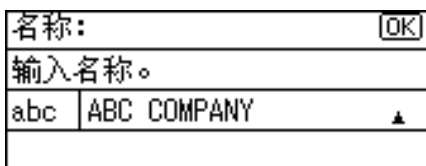

- 7** 按下 [详细内容]。



- 8** 使用【▲】或【▼】选择 [验证信息]，然后按下【OK】键。



- 9** 使用【▲】或【▼】选择 [文件夹验证]，然后按下【OK】键。

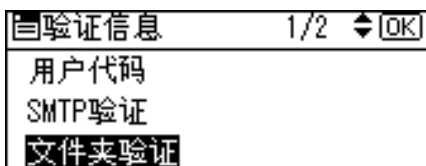

- 10 使用【▲】或【▼】选择 [指定其它验证信息]，然后按下 [用户名]。

文件夹验证:	1/1	◆	OK
请勿指定			
指定其它验证信息			
用户名	密码		

- 11 输入登录用户名，然后按【OK】键。

登录用户名:	OK
输入用户名	
abc	_

- 12 按下 [密码]。

文件夹验证:	1/1	◆	OK
请勿指定			
指定其它验证信息			
用户名	密码		

- 13 输入密码，然后按【OK】键。

登录密码:	OK
输入密码。	
abc	

- 14 再次输入密码进行确认，然后按【OK】键。

确认密码:	OK
请重新输入密码	
abc	

- 15 按下【OK】键。

文件夹验证:	1/1	◆	OK
请勿指定			
指定其它验证信息			
用户名	密码		

- 16 按下【退出】键。

验证信息	1/2	OK
用户代码		
SMTP验证		
文件夹验证		

- 17 使用【▲】或【▼】选择 [文件夹信息]，然后按下【OK】键。

目的地设置	3/3	OK
文件夹信息		
注册组到		
		结束

- 18 使用【▲】或【▼】选择 [NCP]，然后按下【OK】键。

选择协议	1/1	OK
SMB		
FTP		
NCP		

- 19 使用【▲】或【▼】选择连接类型，然后按【OK】键。

如果您想在 NDS 树中指定文件夹，则按 [NDS]。如果您想在 NetWare 服务器上指定文件夹，则按 [Bindery]。

连接类型:	1/1	OK
NDS		
Bindery		

- 20 使用【▲】或【▼】选择如何指定路径，然后按下【OK】键。

路径输入方法:	1/1	OK
直接输入		
浏览网络		

- 21 指定文件夹。

路径:	OK
输入路径	
abc	\\ABCD-SERVER\files\Wo

- 22 按 [连接测试] 确认是否已正确设置路径。

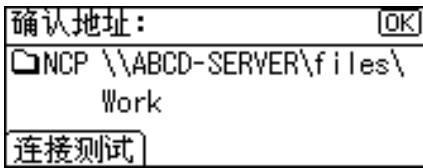

- 23 按下 [结束]。



- 24 按下 【OK】 键。



- 25 按下 【用户工具 / 计数器】 键。

注

- 若要注册名称，请参见“注册名称”。
- 您可以输入用户名最长为 64 个字符。
- 如果选择 [NDS] 作为连接类型，则在用户名后输入用户对象所在的上下关系名称。如果用户名为“user”且上下关系名称为“context”，则您输入的用户名为“user.context”。
- 您最多可以为密码输入 64 个字符。
- 若要指定文件夹，您可以手动输入路径或通过浏览网络查找文件夹。
- 选择 [请勿指定] 时，将应用在文件传送设置的“默认用户名 / 密码 (发送)”中指定的 NCP 用户名和 NCP 密码。
- 如果指定了用户验证，请向管理员咨询。

参考

- 第 137 页“注册名称”
- 第 216 页“手动查找 NCP 文件夹”
- 第 217 页“浏览网络查找 NCP 文件夹”
- 关于本设备的“输入文字”

手动查找 NCP 文件夹

1 使用【▲】或【▼】选择 [直接输入]，然后按下【OK】键。

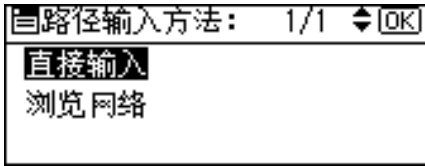

2 输入路径名称，然后按【OK】键。

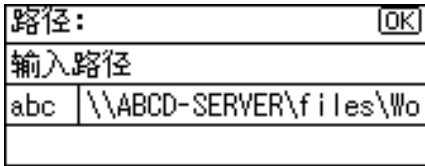

3 按 [连接测试] 检查路径设置是否正确。

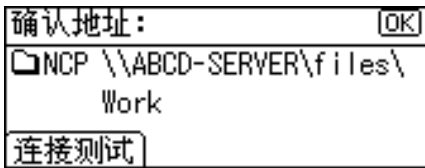

4 按下 [退出]。



注

- ❑ 如果将“连接类型”设置为 [NDS]，且如果 NDS 树名称为“tree”、含有卷的上下关系名称为“context”、卷名称为“volume”以及文件夹名称为“folder”，那么路径为“\\tree\volume.context\folder”。
- ❑ 如果将“连接类型”设置为 [Bindery]，且如果 NetWare 服务器名称为“server”、卷名称为“volume”以及文件夹名称为“folder”，那么路径为“\\server\volume\folder”。
- ❑ 输入的路径最长为 128 个字符。
- ❑ 如果连接测试失败，请检查设置，并再试一次。

浏览网络查找 NCP 文件夹

- 1 使用【▲】或【▼】选择 [浏览网络]，然后按下【OK】键。

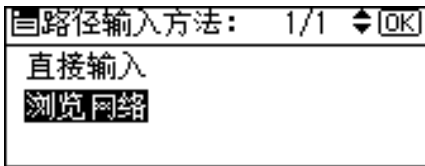

- 2 如果您已将“连接类型”设置为 [NDS]，则出现 NDS 树中的项目列表。如果您已将“连接类型”设置为 [Bindery]，则出现 NetWare 服务器上的项目列表。



- 3 搜索 NDS 树或 NetWare 服务器中的目的地文件夹，然后按 [应用]。



您可以按 [上] 切换级别。

注

- [浏览网络] 中仅显示允许您访问的文件夹。
- 如果本设备和您要查看的目的地上所用的语言不同，则列表中的项目可能无法正确显示。
- 列表中最多可显示 100 个项目。

更改注册的 NCP 文件夹

- 1 使用【▲】或【▼】选择 [系统设置值]，然后按下【OK】键。

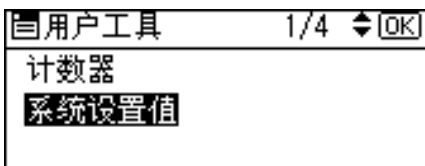

- 2** 使用【▲】或【▼】选择 [管理员工具]，然后按下【OK】键。

系统设置值	2/2	◆ [OK]
接口设置		
文件传输		
管理员工具		

- 3** 使用【▲】或【▼】选择 [通讯簿管理]，然后按下【OK】键。

管理员工具	1/5	◆ [OK]
通讯簿管理		
编入/更改/删除组		
通讯簿:打印列表		

- 4** 使用【▲】或【▼】选择 [编入 / 更改]，然后按下【OK】键。

通讯簿	1/1	◆ [OK]
编入/更改		
删除		

- 5** 用数字键或单键拨号键输入要更改的注册号码，然后按下【OK】键。

编入/更改:	[OK]
输入号码以编入/更改	
001	单键拨号:001-032
搜索	

按单键拨号键您可以自动指定注册号码 001-032。

按 [搜索]，通过名称、目的地列表、注册号码、用户代码、传真号码或文件夹目的地搜索。

- 6** 按下【OK】键。

名称:	[OK]
输入名称。	
abc	ABC COMPANY ▲

- 7** 按下 [详细内容]。

编入/更改:	[OK]
[001] ABC COMPANY	
设定后按确定键。	
详细内容	注册号码

- 8 使用【▲】或【▼】选择 [文件夹信息]，然后按下【OK】键。



- 9 使用【▲】或【▼】选择 [NCP]，然后按下【OK】键。

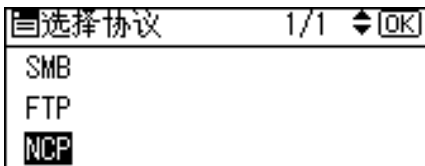

- 10 使用【▲】或【▼】选择连接类型，然后按【OK】键。

如果您想在 NDS 树中指定文件夹，则按 [NDS]。如果您想在 NetWare 服务器上指定文件夹，则按 [Bindery]。

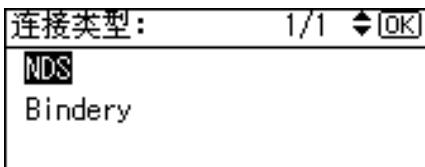

- 11 使用【▲】或【▼】选择 [直接输入] 或 [浏览网络] 指定路径输入方法，然后按【OK】键。

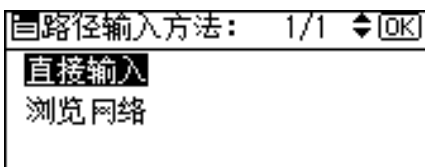

若要指定文件夹，您可以手动输入路径或通过浏览网络查找文件夹。

- 12 指定文件夹。

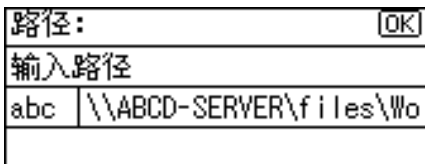

- 13 按 [连接测试] 检查路径设置是否正确。

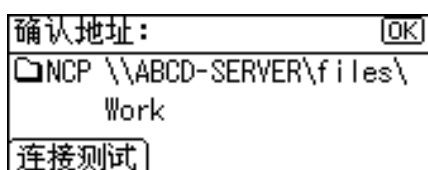

- 14 按下 [退出]。



- 15 按两下 【退出】 键。

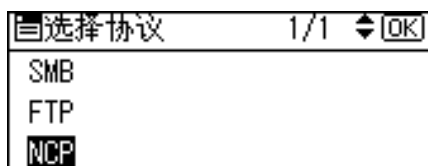

- 16 按下 [结束]。

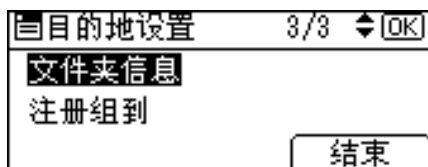

- 17 按下 【OK】 键。



- 18 按下 【用户工具 / 计数器】 键。

 注

若要更改名称，请参见“更改注册名”。

 参考

第 139 页“更改注册名”

更改协议

- 1** 按下 [SMB] 或 [FTP]。

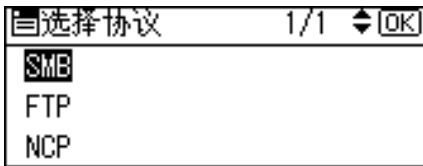

- 2** 显示确认信息。按下 [是]。

更改协议将清除上一个协议下进行的所有设置。

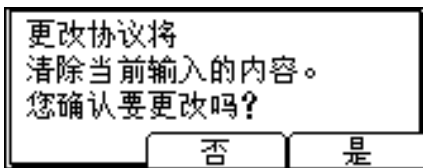

参考

第 187 页 “注册 SMB 文件夹”

第 200 页 “注册 FTP 文件夹”

删除注册的 NCP 文件夹

- 1** 使用 【▲】 或 【▼】 选择 [系统设置值]，然后按下 【OK】 键。

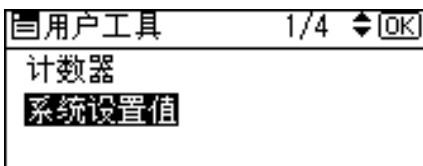

- 2** 使用 【▲】 或 【▼】 选择 [管理员工具]，然后按下 【OK】 键。

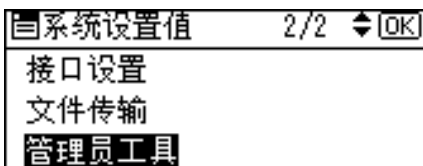

- 3** 使用 【▲】 或 【▼】 选择 [通讯簿管理]，然后按下 【OK】 键。

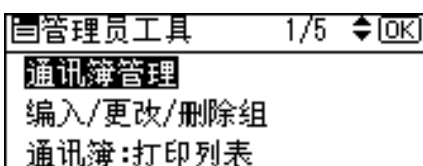

- 4** 使用【▲】或【▼】选择 [编入 / 更改]，然后按下【OK】键。

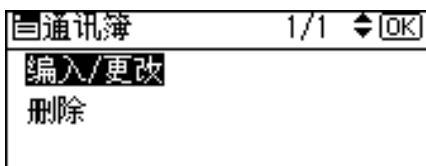

- 5** 用数字键或单键拨号键输入要删除的注册号码，然后按下【OK】键。

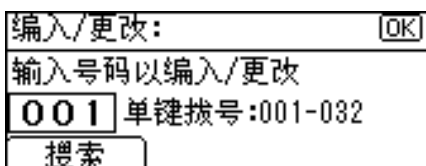

按单键拨号键您可以自动指定注册号码 001-032。

按 [搜索]，通过名称、目的地列表、注册号码、用户代码、传真号码或文件夹目的地搜索。

- 6** 按下【OK】键。

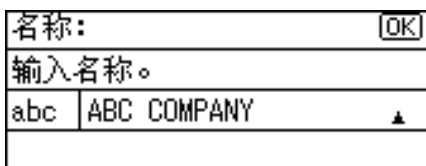

- 7** 按下 [详细内容]。



- 8** 使用【▲】或【▼】选择 [文件夹信息]，然后按下【OK】键。

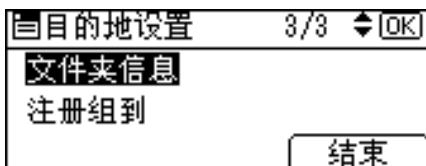

- 9 按下当前未选定的协议。

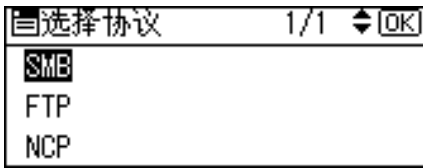

显示确认信息。

- 10 按下 [是]。

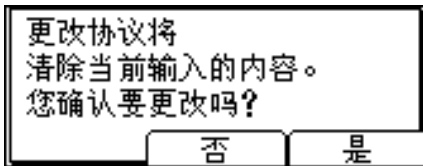

- 11 按两下 【退出】 键。

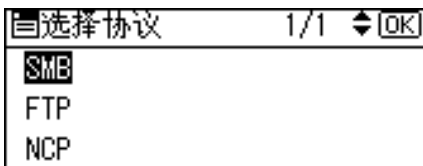

- 12 按下 [结束]。



- 13 按下 【OK】 键。



- 14 按下 【用户工具 / 计数器】 键。

注

若要完全删除名称，请参见“删除注册的名称”。

参考

第 140 页“删除注册名”

向组中注册名称

您可以向组中注册名称，可方便地管理各组的电子邮件地址和文件夹。要将名称添加到组，必须预先注册组。

重要信息

- 使用扫描到文件夹功能，您无法将扫描文件发送到已注册超过 50 个文件夹的组。
- 最多 10 个组。
- 最多可注册 100 个目的地到组。

注

- 您可以设置保护代码防止未经授权访问组中注册的文件夹。有关详细信息，请参见“注册保护代码”。

参考

第 239 页“注册保护代码”

注册新组

- 1** 使用【▲】或【▼】选择 [系统设置值]，然后按下【OK】键。

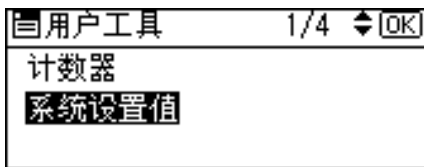

- 2** 使用【▲】或【▼】选择 [管理员工具]，然后按下【OK】键。

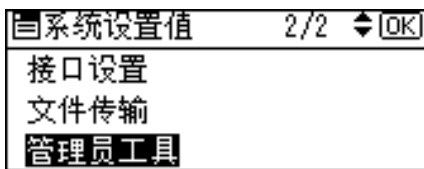

- 3** 使用【▲】或【▼】选择 [编入 / 更改 / 删除组]，然后按下【OK】键。

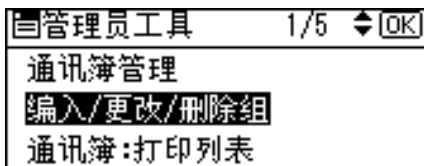

- 4** 使用 **【▲】** 或 **【▼】** 选择 [编入 / 更改]，然后按下 **【OK】** 键。

组	1/1	OK
编入/更改		
删除		

- 5** 用数字键或单键拨号键输入要设置的注册号码，然后按下 **【OK】** 键。

编入/更改组:	OK
输入号码以编入/更改	
001	单键拨号:001-032
搜索	

按单键拨号键您可以自动指定注册号码 001-032。

按 [搜索]，通过名称、目的地列表、注册号码、用户代码、传真号码或文件夹目的地搜索。

- 6** 输入组名称，然后按 **【OK】** 键。

组名称:	OK
输入名称	
abc	_

- 7** 按下 **【OK】** 键。

编入/更改组:	OK
020 0001	
详细内容	注册编号

- 8** 按下 **【用户工具 / 计数器】** 键。

 参考

关于本设备的“输入文字”

向组中注册名称

您可以将通讯簿中已注册的名称放入组。

注册新的名称时，您也可以同时注册组。

- 1 使用【▲】或【▼】选择 [系统设置值]，然后按下【OK】键。

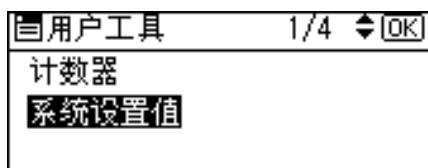

- 2 使用【▲】或【▼】选择 [管理员工具]，然后按下【OK】键。

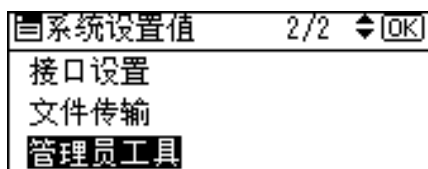

- 3 使用【▲】或【▼】选择 [通讯簿管理]，然后按下【OK】键。

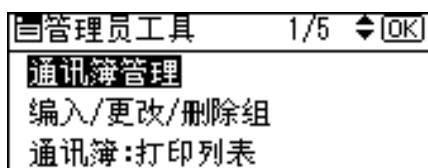

- 4 使用【▲】或【▼】选择 [编入 / 更改]，然后按下【OK】键。

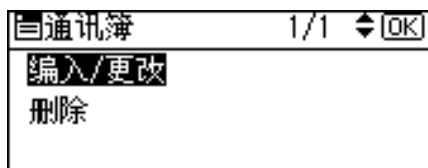

- 5 用数字键或单键拨号键输入要更改的注册号码，然后按下【OK】键。

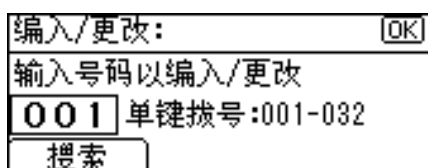

按单键拨号键您可以自动指定注册号码 001-032。

按 [搜索]，通过名称、目的地列表、注册号码、用户代码、传真号码或文件夹目的地搜索。

6 按下【OK】键。

名称:	[OK]
输入名称。	
abc	ABC COMPANY ▲

7 按下 [详细内容]。

编入/更改:	[OK]
[001] ABC COMPANY 设定后按确定键。	
详细内容	注册号码

8 使用【▲】或【▼】选择 [注册组到]，然后按下【OK】键。

目的地设置	3/3	[OK]
文件夹信息		
注册组到		
		结束

9 使用【▶】选择要注册的组名，然后按下【OK】键。

组:	1/1	[OK]
<input checked="" type="checkbox"/>	[007] branch	
<input type="checkbox"/>	[015] group	

10 按下 [结束]。

目的地设置	3/3	[OK]
文件夹信息		
注册组到		
		结束

11 按下【OK】键。

编入/更改:	[OK]
[001] ABC COMPANY 设定后按确定键。	
详细内容	注册号码

12 按下【用户工具 / 计数器】键。

将组添加到另一个组

您可以将组添加到另一个组。

- 1** 使用【▲】或【▼】选择 [系统设置值]，然后按下【OK】键。

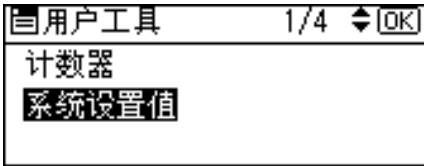

- 2** 使用【▲】或【▼】选择 [管理员工具]，然后按下【OK】键。

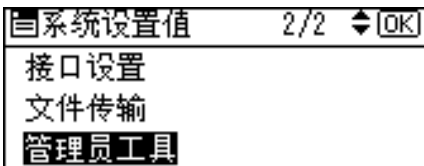

- 3** 使用【▲】或【▼】选择 [编入 / 更改 / 删除组]，然后按下【OK】键。

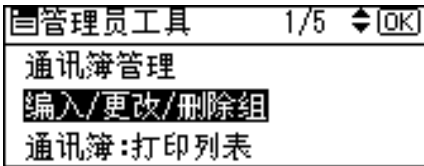

- 4** 使用【▲】或【▼】选择 [编入 / 更改]，然后按下【OK】键。

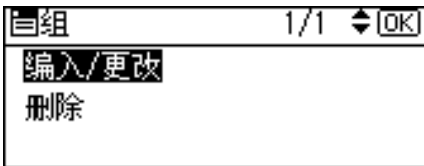

- 5** 用数字键或单键拨号键输入要放入另一个组的组注册号码，然后按下【OK】键。

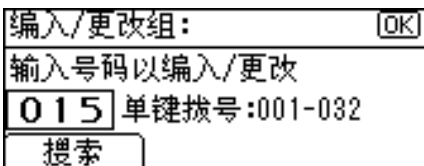

按单键拨号键您可以自动指定注册号码 001-032。

按 [搜索]，通过名称、目的地列表、注册号码、用户代码、传真号码或文件夹目的地搜索。

6 按下【OK】键。

组名称:	[OK]
输入名称	
abc	FACTORY ▲

7 按下 [详细内容]。

编入/更改组:	[OK]
013 🌐 FACTORY	
详细内容	注册编号

8 使用【▲】或【▼】选择 [注册组到]，然后按下【OK】键。

☰ 详细内容	2/2	◆ [OK]
注册组到		
结束		

9 使用【▶】选择要注册的组名，然后按下【OK】键。

组:	1/1	◆ [OK]
<input type="checkbox"/>	007 🌐 branch	
<input type="checkbox"/>	014 🌐 0001	
<input checked="" type="checkbox"/>	013 🌐 FACTORY	

10 按下 [退出]。

☰ 详细内容	2/2	◆ [OK]
注册组到		
结束		

11 按下【OK】键。

编入/更改组:	[OK]
013 🌐 FACTORY	
详细内容	注册编号

12 按下【用户工具 / 计数器】键。

显示组中已注册的名称

您可以检查各组中已注册的名称或组。

- 1** 使用 **【▲】** 或 **【▼】** 选择 [系统设置值]，然后按下 **【OK】** 键。

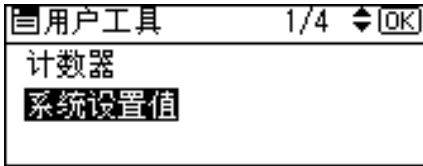

- 2** 使用 **【▲】** 或 **【▼】** 选择 [管理员工具]，然后按下 **【OK】** 键。

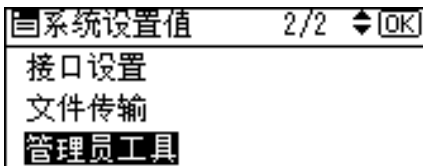

- 3** 使用 **【▲】** 或 **【▼】** 选择 [编入 / 更改 / 删除组]，然后按下 **【OK】** 键。

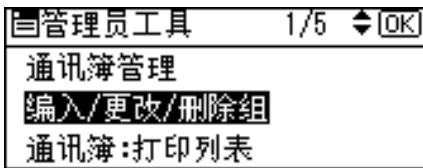

- 4** 使用 **【▲】** 或 **【▼】** 选择 [编入 / 更改]，然后按下 **【OK】** 键。

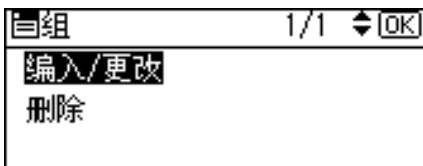

- 5** 用数字键或单键拨号键输入要显示的注册号码，然后按下 **【OK】** 键。

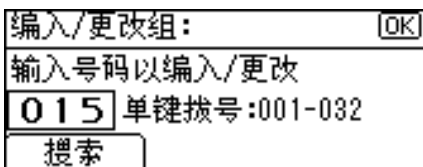

按单键拨号键您可以自动指定注册号码 001-032。

按 [搜索]，通过名称、目的地列表、注册号码、用户代码、传真号码或文件夹目的地搜索。

- 6 按下【OK】键。

组名称:	[OK]
输入名称	
abc	FACTORY_ ▲

- 7 按下 [详细内容]。

编入/更改组:	[OK]
①3 FACTORY	
详细内容	注册编号

- 8 使用【▲】或【▼】选择 [已编入的用户 / 组]，然后按下【OK】键。

目 详细内容	1/2	[OK]
已编入的用户/组		
验证保护		
		结束

出现指定组中的所有的用户（目的地）名称。

- 9 按下【用户工具 / 计数器】键。

7

从组中删除名称

- 1 使用【▲】或【▼】选择 [系统设置值]，然后按下【OK】键。

目 用户工具	1/4	[OK]
计数器		
系统设置值		

- 2 使用【▲】或【▼】选择 [管理员工具]，然后按下【OK】键。

目 系统设置值	2/2	[OK]
接口设置		
文件传输		
管理员工具		

- 3** 使用【▲】或【▼】选择 [通讯簿管理]，然后按下【OK】键。

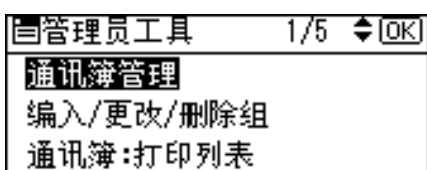

- 4** 使用【▲】或【▼】选择 [编入 / 更改]，然后按下【OK】键。

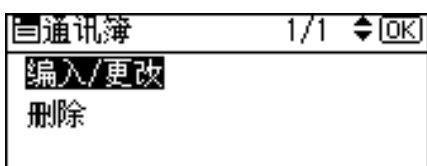

- 5** 用数字键或单键拨号键输入要删除的注册号码，然后按下【OK】键。
按要删除的用户键或用数字键输入注册号码。

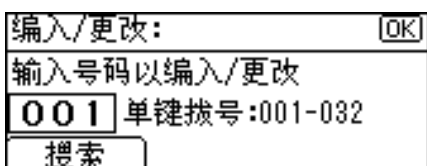

按单键拨号键您可以自动指定注册号码 001-032。

按 [搜索]，通过名称、目的地列表、注册号码、用户代码、传真号码或文件夹目的地搜索。

- 6** 按下【OK】键。

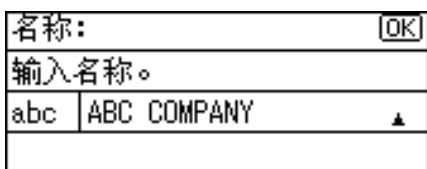

- 7** 按下 [详细内容]。



- 8 使用【▲】或【▼】选择 [注册组到]，然后按下【OK】键。



- 9 使用【◀】选择要删除的组名称，然后按下【OK】键。



- 10 按下 [结束]。



- 11 按下【OK】键。



- 12 按下【用户工具/计数器】键。

删除另一个组中的组

- 1 使用【▲】或【▼】选择 [系统设置值]，然后按下【OK】键。

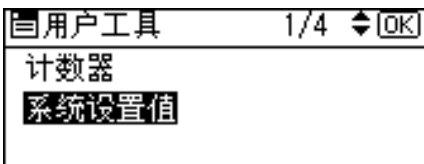

- 2** 使用【▲】或【▼】选择 [管理员工具]，然后按下【OK】键。

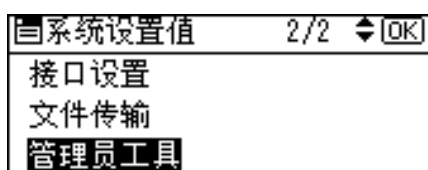

- 3** 使用【▲】或【▼】选择 [编入 / 更改 / 删除组]，然后按下【OK】键。

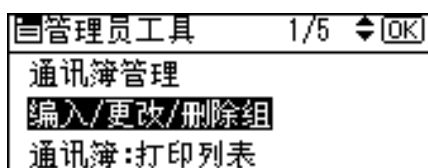

- 4** 使用【▲】或【▼】选择 [编入 / 更改]，然后按下【OK】键。

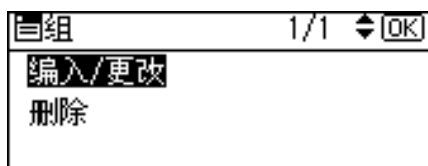

- 5** 用数字键或单键拨号键输入要删除的组注册号码，然后按下【OK】键。

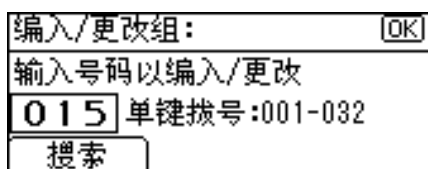

按单键拨号键您可以自动指定注册号码 001-032。

按 [搜索]，通过名称、目的地列表、注册号码、用户代码、传真号码或文件夹目的地搜索。

- 6** 按下【OK】键。

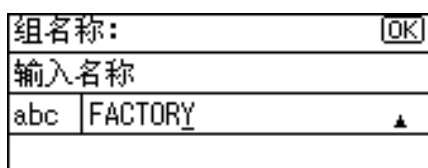

- 7** 按下 [详细内容]。



- 8 使用【▲】或【▼】选择 [注册组到]，然后按下【OK】键。

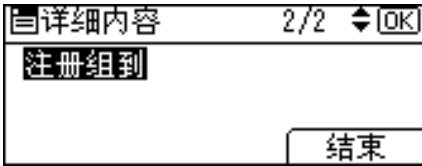

- 9 使用【▲】或【▼】选择要删除的组，然后按【◀】确认，接着按下【OK】键。



- 10 按下 [结束]。

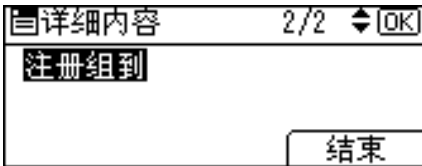

- 11 按下【OK】键。



- 12 按下【用户工具/计数器】键。

更改组名

- 1 使用【▲】或【▼】选择 [系统设置值]，然后按下【OK】键。

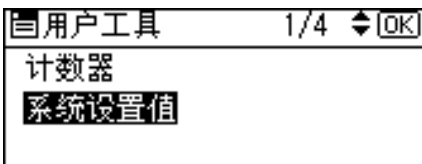

- 2** 使用【▲】或【▼】选择 [管理员工具]，然后按下【OK】键。

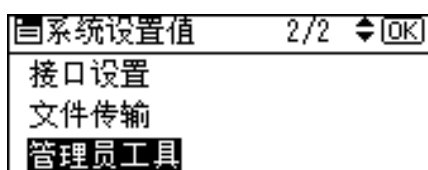

- 3** 使用【▲】或【▼】选择 [编入 / 更改 / 删除组]，然后按下【OK】键。

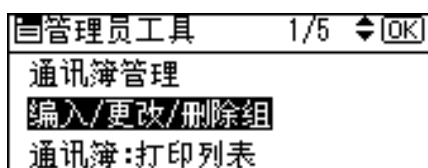

- 4** 使用【▲】或【▼】选择 [编入 / 更改]，然后按下【OK】键。

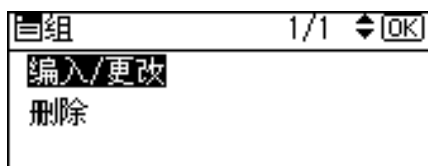

- 5** 用数字键和单键拨号键输入要更改的注册号码，然后按下【OK】键。

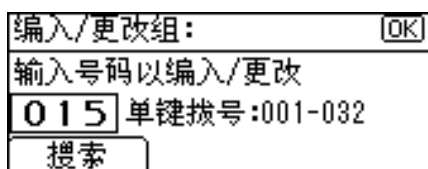

按单键拨号键您可以自动指定注册号码 001-032。

按 [搜索]，通过名称、目的地列表、注册号码、用户代码、传真号码或文件夹目的地搜索。

- 6** 用数字键或单键拨号键输入新组名，然后按下【OK】键。

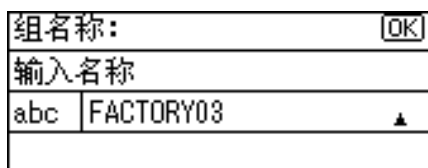

- 7** 若要更改注册号码，则按 [注册编号]。



- 8** 用数字键或单键拨号键输入新的注册号码，然后按下【OK】键。

更改注册号码:	[OK]
输入要编入的新号码。	
026	单键拨号:001-016

- 9** 按下【OK】键。

编入/更改组:	[OK]
①13 FACTORY03	
详细内容	注册编号

- 10** 按下【用户工具/计数器】键。

删除组

- 1** 使用【▲】或【▼】选择[系统设置值]，然后按下【OK】键。

用户工具	1/4	[OK]
计数器		
系统设置值		

- 2** 使用【▲】或【▼】选择[管理员工具]，然后按下【OK】键。

系统设置值	2/2	[OK]
接口设置		
文件传输		
管理员工具		

- 3** 使用【▲】或【▼】选择[编入/更改/删除组]，然后按下【OK】键。

管理员工具	1/5	[OK]
通讯簿管理		
编入/更改/删除组		
通讯簿:打印列表		

- 4** 使用【▲】或【▼】选择 [删除]，然后按下【OK】键。

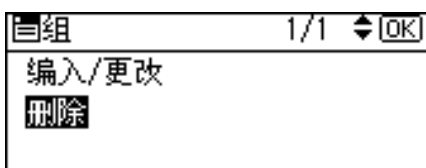

- 5** 用数字键或单键拨号键输入要删除的注册号码，然后按下【OK】键。

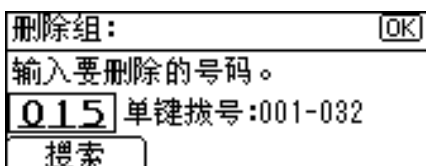

按单键拨号键您可以自动指定注册号码 001-032。

按 [搜索]，通过名称、目的地列表、注册号码、用户代码、传真号码或文件夹目的地搜索。

- 6** 按下 [是]。



- 7** 按下【用户工具 / 计数器】键。

注册保护代码

通过设置保护代码，可以阻止访问发件人的姓名或文件夹。

您可以使用此功能保护：

- 文件夹
您可以防止未经授权访问文件夹。
- 发件人的姓名
您可以防止误用发件人的姓名。

 参考

第 142 页 “注册用户代码”

注册单个用户的保护代码

1 使用 **【▲】** 或 **【▼】** 选择 [系统设置值]，然后按下 **【OK】** 键。

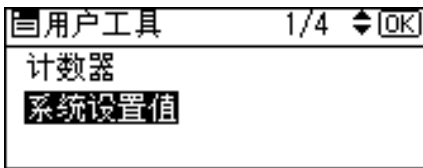

2 使用 **【▲】** 或 **【▼】** 选择 [管理工具]，然后按下 **【OK】** 键。

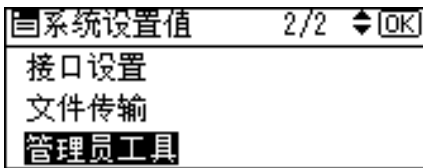

3 使用 **【▲】** 或 **【▼】** 选择 [通讯簿管理]，然后按下 **【OK】** 键。

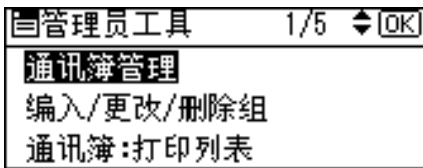

4 使用 **【▲】** 或 **【▼】** 选择 [编入 / 更改]，然后按下 **【OK】** 键。

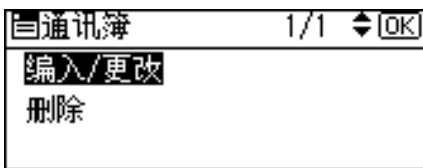

- 5** 用数字键或单键拨号键输入要保护的注册号码，然后按下【OK】键。

编入/更改:	[OK]
输入号码以编入/更改	
001	单键拨号:001-032
搜索	

按单键拨号键您可以自动指定注册号码 001-032。

按 [搜索]，通过名称、目的地列表、注册号码、用户代码、传真号码或文件夹目的地搜索。

- 6** 按下【OK】键。

名称:	[OK]
输入名称。	
abc	ABC COMPANY ▲

- 7** 按下 [详细内容]。

编入/更改:	[OK]
[001] ABC COMPANY	
设定后按确定键。	
详细内容	注册号码

- 8** 使用【▲】或【▼】选择 [验证保护]，然后按下【OK】键。

目的地设置	1/3	◆ [OK]
验证信息		
验证保护		
结束		

- 9** 使用【▲】或【▼】选择 [注册为]，然后按下【OK】键。

验证保护	1/1	◆ [OK]
注册为		
地址保护代码		
地址保护对象		

- 10** 使用【▲】或【▼】选择 [无]、[仅限目的地]、[仅限发送人] 或 [目的地发送人]，然后按下【OK】键。

注册为:	1/2	◆ [OK]
无		
仅限目的地		
仅限发送人		

- 11 使用【▲】或【▼】选择 [地址保护代码]，然后按下【OK】键。

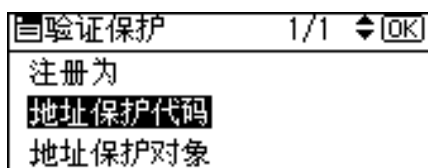

- 12 用数字键输入保护代码，然后按下【OK】键。

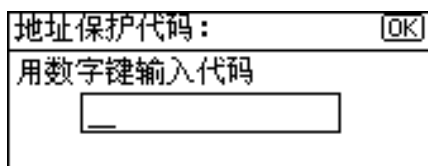

- 13 按下【退出】键。

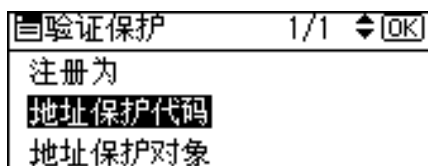

- 14 按下 [结束]。



- 15 按下【OK】键。



- 16 按下【用户工具 / 计数器】键。

 注

- 保护代码最多指定八位数字。您也可以指定“保护”而不指定保护代码。

注册一组用户的保护代码

- 1** 使用【▲】或【▼】选择 [系统设置值]，然后按下【OK】键。

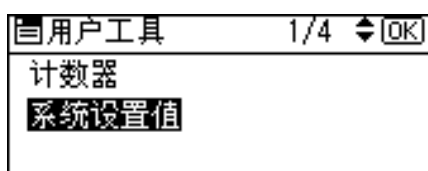

- 2** 使用【▲】或【▼】选择 [管理工具]，然后按下【OK】键。

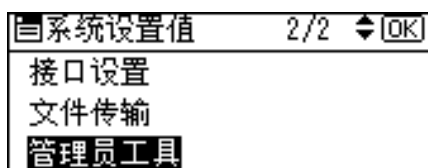

- 3** 使用【▲】或【▼】选择 [编入 / 更改 / 删除组]，然后按下【OK】键。

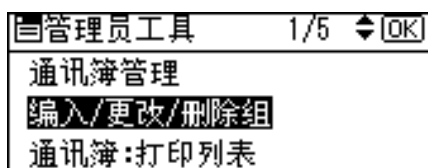

- 4** 使用【▲】或【▼】选择 [编入 / 更改]，然后按下【OK】键。

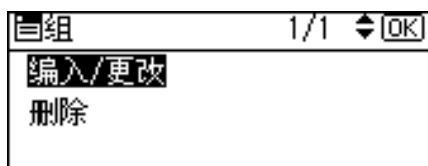

- 5** 用数字键或单键拨号键输入要保护的组注册号码，然后按下【OK】键。

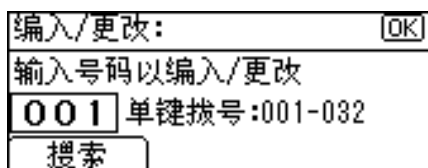

按单键拨号键您可以自动指定注册号码 001-032。

按 [搜索]，通过名称、目的地列表、注册号码、用户代码、传真号码或文件夹目的地搜索。

6 按下【OK】键。

组名称:	[OK]
输入名称	
abc	FACTORY_ ▲

7 按下 [详细内容]。

编入/更改组:	[OK]
⑩13 ✖ FACTORY	
详细内容	注册编号

8 使用【▲】或【▼】选择 [验证保护]，然后按下【OK】键。

目 详细内容	1/2	◆ [OK]
已编入的用户/组		
验证保护		
		结束

9 使用【▲】或【▼】选择 [目的地保护]，然后按下【OK】键。

目 保护	1/1	◆ [OK]
目的地保护		
文件夹保护		
		退出

10 用数字键输入保护代码，然后按下【OK】键。

目的地保护:	[OK]
用数字键输入代码	

11 使用【▲】或【▼】选择 [文件夹保护]，然后按下【OK】键。

目 保护	1/1	◆ [OK]
目的地保护		
文件夹保护		
		退出

- 12 使用【▲】或【▼】选择 [开], 然后按下【OK】键。

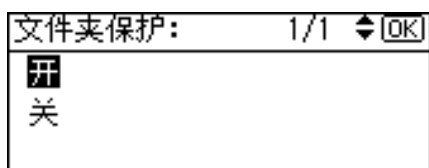

- 13 按两次 [退出]。

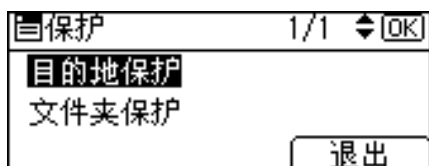

- 14 按下【OK】键。



- 15 按下【用户工具 / 计数器】。

 注

保护代码最多指定八位数字。您也可以指定“保护”而不指定保护代码。

注册 SMTP 和 LDAP 验证

SMTP 验证

对于通讯簿中注册的每个用户，可注册用于访问 SMTP 服务器的登录用户名和登录密码。

若要使用 SMTP 服务器，需要先进行设定。

重要信息

□ 当SMTP验证选择[请勿指定]时，将应用在文件传送设置的SMTP验证中指定的用户名和密码。有关详细信息，请参见“文件传送”。

1 使用【▲】或【▼】选择 [系统设置值]，然后按下【OK】键。

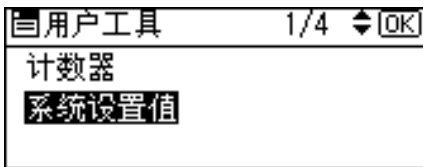

2 使用【▲】或【▼】选择 [管理员工具]，然后按下【OK】键。

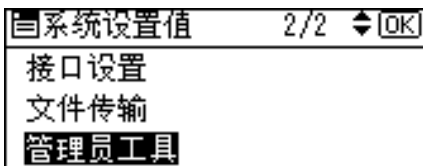

3 使用【▲】或【▼】选择 [通讯簿管理]，然后按下【OK】键。

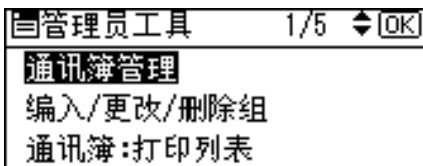

4 使用【▲】或【▼】选择 [编入 / 更改]，然后按下【OK】键。

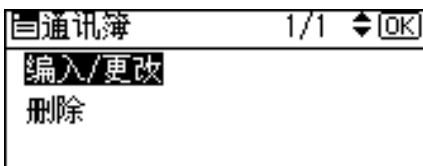

- 5** 用数字键或单键拨号键输入要注册的注册号码，然后按下【OK】键。

编入/更改:	[OK]
输入号码以编入/更改	
001	单键拨号:001-032
搜索	

按单键拨号键您可以自动指定注册号码 001-032。

按 [搜索]，通过名称、目的地列表、注册号码、用户代码、传真号码或文件夹目的地搜索。

- 6** 按下【OK】键。

名称:	[OK]
输入名称。	
abc	ABC COMPANY ▲

- 7** 按下 [详细内容]。

编入/更改:	[OK]
[001] ABC COMPANY	
设定后按确定键。	
详细内容	注册号码

- 8** 使用【▲】或【▼】选择 [验证信息]，然后按下【OK】键。

目的地设置	1/3	◆ [OK]
验证信息		
验证保护		
结束		

- 9** 使用【▲】或【▼】选择 [SMTP 验证]，然后按下【OK】键。

验证信息	1/2	◆ [OK]
用户代码		
SMTP验证		
文件夹验证		

- 10** 使用【▲】或【▼】选择 [指定其它验证信息]，然后按下 [用户名]。

SMTP 验证:	1/1	◆ [OK]
请勿指定		
指定其它验证信息		
用户名	密码	

- 11 输入登录用户名，然后按【OK】键。

登录用户名:	[OK]
输入用户名	
abc	_

- 12 按下 [密码]。

SMTP 验证:	1/1	[OK]
请勿指定		
指定其它验证信息		
用户名	密码	

- 13 输入密码，然后按【OK】键。

登录密码:	[OK]
输入密码。	
abc	_

- 14 再次输入密码进行确认，然后按【OK】键。

确认密码:	[OK]
请重新输入密码	
abc	_

- 15 按两下【退出】键。

SMTP 验证:	1/1	[OK]
请勿指定		
指定其它验证信息		
用户名	密码	

- 16 按下 [结束]。

目的地设置	1/3	[OK]
验证信息		
验证保护		
		结束

17 按下【OK】键。

编入/更改:	[OK]
[001] ABC COMPANY	
设定后按确定键。	
详细内容	注册号码

18 按下【用户工具 / 计数器】键。

 注

- 若要注册名称，请参见“注册名称”。
- 您可以输入用户名最长为 191 个字符。
- 使用 SMTP 之前的 POP 验证时，最多可以输入 63 个字母数字字符。
- 您最多可以为密码输入 64 个字符。
- 若要更改 SMTP 验证设置，请重复步骤 **2** 至 **16**。

 参考

第 137 页“注册名称”

第 15 页“网络设置”

关于本设备的“输入文字”

7

LDAP 验证

对于通讯簿中注册的每个用户，可注册用于访问 LDAP 服务器的登录用户名和登录密码。

若要使用 LDAP 服务器，需要先进行设定。

重要信息

- 当 LDAP 验证选择[请勿指定]时，将应用在管理员工具设置的设定/更改 LDAP 服务器中指定的用户名和密码。有关 LDAP 验证的详细信息，请向管理员咨询。

1 使用【▲】或【▼】选择[系统设置值]，然后按下【OK】键。

自用户工具	1/4	[OK]
计数器		
系统设置值		

- 2** 使用【▲】或【▼】选择 [管理员工具]，然后按下【OK】键。

系统设置值	2/2	◆	OK
接口设置			
文件传输			
管理员工具			

- 3** 使用【▲】或【▼】选择 [通讯簿管理]，然后按下【OK】键。

管理员工具	1/5	◆	OK
通讯簿管理			
编入/更改/删除组			
通讯簿:打印列表			

- 4** 使用【▲】或【▼】选择 [编入 / 更改]，然后按下【OK】键。

通讯簿	1/1	◆	OK
编入/更改			
删除			

- 5** 用数字键或单键拨号键输入要注册的注册号码，然后按下【OK】键。

编入/更改:	OK
输入号码以编入/更改	
001	单键拨号:001-032
搜索	

按单键拨号键您可以自动指定注册号码 001-032。

按 [搜索]，通过名称、目的地列表、注册号码、用户代码、传真号码或文件夹目的地搜索。

- 6** 按下【OK】键。

名称:	OK
输入名称。	
abc	ABC COMPANY ▲

- 7** 按下 [详细内容]。

编入/更改:	OK
[001] ABC COMPANY	
设定后按确定键。	
详细内容	注册号码

- 8 使用【▲】或【▼】选择 [验证信息]，然后按下【OK】键。

目的地设置	1/3	◆ [OK]
验证信息		
验证保护		
		结束

- 9 使用【▲】或【▼】选择 [LDAP 验证]，然后按下【OK】键。

自验证信息	2/2	◆ [OK]
LDAP 验证		
允许的功能		

- 10 使用【▲】或【▼】选择 [指定其它验证信息]，然后按下 [用户名]。

LDAP 验证:	1/1	◆ [OK]
请勿指定		
指定其它验证信息		
用户名	密码	

- 11 输入登录用户名，然后按【OK】键。

登录用户名:	[OK]
输入用户名	
abc	_

- 12 按下 [密码]。

LDAP 验证:	1/1	◆ [OK]
请勿指定		
指定其它验证信息		
用户名	密码	

- 13 输入密码，然后按【OK】键。

登录密码:	[OK]
输入密码。	
abc	_

- 14 再次输入密码进行确认，然后按【OK】键。

确认密码:	[OK]
请重新输入密码	
abc	_

- 15 按两下【退出】键。

LDAP 验证:	1/1	[OK]
请勿指定		
指定其它验证信息		
用户名	密码	

- 16 按下 [结束]。

目的地设置	1/3	[OK]
验证信息		
验证保护		
		结束

- 17 按下【OK】键。

编入/更改:	[OK]
[001] ABC COMPANY	
设定后按确定键。	
详细内容	注册号码

- 18 按下【用户工具 / 计数器】键。

 注

- 若要注册名称，请参见“注册名称”。
- 当 LDAP 验证选择 [请勿指定] 时，将应用在管理员工具设置的设定 / 更改 LDAP 服务器中指定的用户名和密码。
- 您可以输入用户名最长为 128 个字符。
- 若要更改 LDAP 验证设置，请重复步骤 2 至 16。

 参考

第 137 页“注册名称”

第 59 页“设定 / 更改 / 删除 LDAP 服务器”

关于本设备的“输入文字”

搜索

通过显示列表，您可以搜索存储在 [系统设置值] 的 [管理员工具] 下 [通讯簿管理] 中的用户信息。或者，您可以通过名称、注册号码、用户代码、传真号码、电子邮件地址或目的地文件夹名称搜索。

本节介绍如何搜索通讯簿中注册的用户名或目的地。

有关访问 [通讯簿管理] 的详细信息，请参见“注册名称”。

🔍 参考

第 137 页“注册名称”

通过名称搜索

使用目的地或用户名搜索通讯簿。

- 1 按下 [搜索]。

编入/更改:	[OK]
输入号码以编入/更改	
001	单键拨号:001-032
搜索	

- 2 使用 [▲] 或 [▼] 选择 [按名称搜索]，然后按下 [OK] 键。

☰ 通讯簿	1/3	[OK]
按名称搜索		
显示列表		
按注册号码搜索		

- 3 选择要搜索的名称，然后按下 [OK] 键。您也可以通过输入部分名称搜索。

按名称搜索:	[OK]
输入要搜索的字符	
abc	ABC ▲

- 4 按下 [OK] 键。

按名称搜索:	[OK]
按确定以搜索	
abc	ABC ▲

出现搜索结果。

- 5** 使用【▲】或【▼】选择名称，然后按【▶】确认，接着按下【OK】键。



参考
关于本设备的“输入文字”

从列表搜索

通过显示已注册用户名和目的地的列表搜索通讯簿。

- 1** 按下 [搜索]。

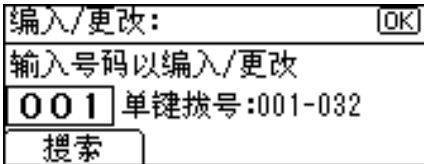

- 2** 使用【▲】或【▼】选择 [显示列表]，然后按下【OK】键。

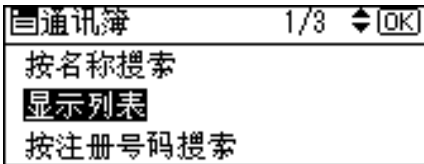

出现已注册用户名或目的地名称的列表。

- 3** 使用【▲】或【▼】选择目的地，然后按【▶】确认，接着按下【OK】键。



参考
关于本设备的“输入文字”

通过注册号码搜索

使用用户或目的地的注册号码搜索通讯簿。

- 1** 按下 [搜索]。

编入/更改:	[OK]
输入号码以编入/更改	
001	单键拨号:001-032
搜索	

- 2** 使用 【▲】 或 【▼】 选择 [按注册号码搜索]，然后按下 【OK】 键。

自通讯簿	1/3	◆ [OK]
按名称搜索		
显示列表		
按注册号码搜索		

- 3** 用数字键输入要搜索的注册号码，然后按下 【OK】 键。

按号码搜索:	[OK]
输入要搜索的号码。	
004	

- 4** 使用 【▲】 或 【▼】 选择名称，然后按 【▶】 确认，接着按下 【OK】 键。

搜索结果:	1/1	◆▶	☑ [OK]
<input type="checkbox"/>	004	ABC COMPANY	

通过用户代码搜索

使用已注册的用户代码搜索通讯簿。

- 1** 按下 [搜索]。

编入/更改:	[OK]
输入号码以编入/更改	
001	单键拨号:001-032
搜索	

- 2** 使用 【▲】 或 【▼】 选择 [按用户代码搜索]，然后按下 【OK】 键。

自通讯簿	2/3	◆ [OK]
按用户代码搜索		
搜索传真目的地		
按电子邮件地址搜索		

- 3** 用数字键输入您要搜索的用户代码，然后按下 【OK】 键。

按用户代码搜索:	[OK]
输入要搜索的用户代码。	
0004_	

- 4** 按下 【OK】 键。

按用户代码搜索:	[OK]
按确定以搜索	
0004	

出现搜索结果。

- 5** 使用 【▲】 或 【▼】 选择名称，然后按 【▶】 确认，接着按下 【OK】 键。

搜索结果:	1/1	◆▶▶ [OK]
<input type="checkbox"/>	004 ABC COMPANY	

通过传真号码搜索

使用已注册的传真号码搜索通讯簿。

- 1** 按下 [搜索]。

编入/更改:	[OK]
输入号码以编入/更改	
001	单键拨号:001-032
搜索	

- 2** 使用 【▲】 或 【▼】 选择 [搜索传真目的地]，然后按下 【OK】 键。

自通讯簿	2/3	◆ [OK]
按用户代码搜索		
搜索传真目的地		
按电子邮件地址搜索		

- 3** 用数字键输入要搜索的传真号码，然后按下 【OK】 键。

若要通过 IP 传真号码搜索，则按 [IP] 输入 IP 传真号码，然后按 【OK】 键。

搜索传真目的地:	[OK]
输入号码/字符来搜索	
☎192_	
音频	IP

- 4** 按下 【OK】 键。

搜索传真目的地:	[OK]
按确定以搜索	
☎192	

出现搜索结果。

- 5** 使用 【▲】 或 【▼】 选择名称，然后按 【▶】 确认，接着按下 【OK】 键。

目的地列表	2/10	◆▶▶ [OK]
<input type="checkbox"/>	☎004 ABC COMPANY	
<input type="checkbox"/>	☎005 TORONTO OFFICE	
<input type="checkbox"/>	☎006 XYZ CO.,LTD	

🔍 参考

关于本设备的“输入文字”

通过电子邮件地址搜索

使用已注册的电子邮件地址搜索通讯簿。

- 1 按下 [搜索]。

编入/更改:	[OK]
输入号码以编入/更改	
001	单键拨号:001-032
搜索	

- 2 使用 【▲】 或 【▼】 选择 [按电子邮件地址搜索]，然后按下 【OK】 键。

自通讯簿	2/3	◆ [OK]
按用户代码搜索		
搜索传真目的地		
按电子邮件地址搜索		

- 3 输入您要搜索的电子邮件地址，然后按 【OK】 键。

您也可以通过输入部分电子邮件地址搜索。

按电子邮件地址搜索:	[OK]
输入要搜索的字符	
abc	abc

- 4 按下 【OK】 键。

按电子邮件地址搜索:	[OK]
按确定以搜索	
abc	abc

出现搜索结果。

- 5 使用 【▲】 或 【▼】 选择名称，然后按 【▶】 确认，接着按下 【OK】 键。

搜索结果:	1/1	◆▶→ [OK]
<input type="checkbox"/>	001	ABC COMPANY

🔍 参考

关于本设备的“输入文字”

通过目的地文件夹名称搜索

您可以搜索通讯簿中注册的目的地文件夹名称。

- 1 按下 [搜索]。

编入/更改:	[OK]
输入号码以编入/更改	
001	单键拨号:001-032
搜索	

- 2 使用 【▲】 或 【▼】 选择 [按文件夹名搜索]，然后按下 【OK】 键。

自通讯簿	3/3	◆ [OK]
按文件夹名搜索		

- 3 输入目的地文件夹名称，然后按 【OK】 键。

您也可以通过输入部分目的地文件夹名称搜索。

按文件夹名搜索:	[OK]
输入要搜索的字符	
abc	abc

- 4 按下 【OK】 键。

按文件夹名搜索:	[OK]
按确定以搜索	
abc	abc

出现搜索结果。

- 5 使用 【▲】 或 【▼】 选择名称，然后按 【▶】 确认，接着按下 【OK】 键。

搜索结果:	1/1	◆▶▶ [OK]
<input type="checkbox"/>	001	ABC COMPANY

🔍 参考

关于本设备的“输入文字”

使用 Web Image Monitor

本节介绍如何访问 Web Image Monitor。

使用 Web Image Monitor，您可以在通讯簿中注册名称。

1 启动 Web 浏览器。

2 在 Web 浏览器的地址栏中输入“http://（设备地址）/”。



出现 Web Image Monitor 的首页。

如果 DNS 或 WINS 服务器中已注册了该设备的主机名，则可以输入主机名。

SSL 是一种加密的通讯协议，在执行服务器验证的环境下设置 SSL 时，请输入“https://（设备地址）/”。

3 单击 [登录]。

4 输入登录用户名和密码，然后单击 [登录]。

有关登录用户名和密码的详细信息，请向网络管理员咨询。

5 单击 [地址簿]。

 注

有关如何使用 Web Image Monitor 在通讯簿中注册名称的详细信息，请参见 Web Image Monitor 帮助。

8. 其它用户工具

利用初始设置，可以切换语言并通过显示计数器查看打印的页数。有关如何访问各设置的详细信息，请参见“访问用户工具”。

更改显示语言

以下介绍本设备提供的 [语言]。

可以更改显示屏幕中使用的语言。默认语言是英语。

1 使用【▲】或【▼】选择 [语言]，然后按下【OK】键。

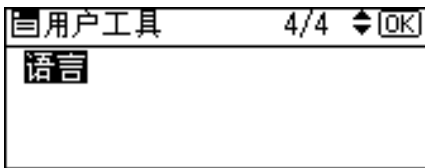

2 使用【▲】或【▼】选择语言，然后按下【OK】键。

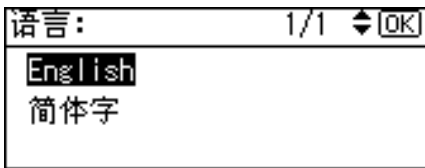

3 按下【用户工具 / 计数器】键。

 参考

第 4 页“访问用户工具”

计数器

显示总计数器

可以显示所有功能使用的总计数器数值。

- 1 使用【▲】或【▼】选择 [计数器]，然后按下【OK】键。

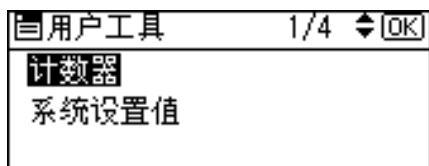

- 2 要打印计数器列表，请按下 [打印] 键。

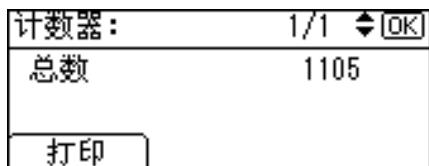

- 3 按下【开始】键。



计数器列表被打印出来。

 参考

第 4 页 “访问用户工具”

安装软件相关的版权信息

expat

- 在本产品中安装的控制器等软件（以下简称“软件”）在下述条件下使用 expat。
- 产品制造商对包括 expat 在内的产品软件提供担保和支持，而免除 expat 的最初开发者和版权拥有者的这些责任和义务。
- 关于 expat 的信息，可以浏览下列网站：
<http://expat.sourceforge.net/>

Copyright (c) 1998, 1999, 2000 Thai Open Source Software Centre, Ltd. and Clark Cooper.

Copyright © 2001, 2002 Expat maintainers.

Permission is hereby granted, free of charge, to any person obtaining a copy of this software and associated documentation files (the "Software"), to deal in the Software without restriction, including without limitation the rights to use, copy, modify, merge, publish, distribute, sublicense, and/or sell copies of the Software, and to permit persons to whom the Software is furnished to do so, subject to the following conditions:

The above copyright notice and this permission notice shall be included in all copies or substantial portions of the Software.

THE SOFTWARE IS PROVIDED "AS IS", WITHOUT WARRANTY OF ANY KIND, EXPRESS OR IMPLIED, INCLUDING BUT NOT LIMITED TO THE WARRANTIES OF MERCHANTABILITY, FITNESS FOR A PARTICULAR PURPOSE AND NONINFRINGEMENT. IN NO EVENT SHALL THE AUTHORS OR COPYRIGHT HOLDERS BE LIABLE FOR ANY CLAIM, DAMAGES OR OTHER LIABILITY, WHETHER IN AN ACTION OF CONTRACT, TORT OR OTHERWISE, ARISING FROM, OUT OF OR IN CONNECTION WITH THE SOFTWARE OR THE USE OR OTHER DEALINGS IN THE SOFTWARE.

NetBSD

1. Copyright Notice of NetBSD

For all users to use this product:

This product contains NetBSD operating system:

For the most part, the software constituting the NetBSD operating system is not in the public domain; its authors retain their copyright.

The following text shows the copyright notice used for many of the NetBSD source code. For exact copyright notice applicable for each of the files/binaries, the source code tree must be consulted.

A full source code can be found at <http://www.netbsd.org/>.

Copyright © 1999, 2000 The NetBSD Foundation, Inc.

All rights reserved.

Redistribution and use in source and binary forms, with or without modification, are permitted provided that the following conditions are met:

- ① Redistributions of source code must retain the above copyright notice, this list of conditions and the following disclaimer.
- ② Redistributions in binary form must reproduce the above copyright notice, this list of conditions and the following disclaimer in the documentation and/or other materials provided with the distribution.
- ③ All advertising materials mentioning features or use of this software must display the following acknowledgment:
This product includes software developed by The NetBSD Foundation, Inc. and its contributors.
- ④ Neither the name of The NetBSD Foundation nor the names of its contributors may be used to endorse or promote products derived from this software without specific prior written permission.

THIS SOFTWARE IS PROVIDED BY THE NETBSD FOUNDATION, INC. AND CONTRIBUTORS "AS IS" AND ANY EXPRESS OR IMPLIED WARRANTIES, INCLUDING, BUT NOT LIMITED TO, THE IMPLIED WARRANTIES OF MERCHANTABILITY AND FITNESS FOR A PARTICULAR PURPOSE ARE DISCLAIMED. IN NO EVENT SHALL THE FOUNDATION OR CONTRIBUTORS BE LIABLE FOR ANY DIRECT, INDIRECT, INCIDENTAL, SPECIAL, EXEMPLARY, OR CONSEQUENTIAL DAMAGES (INCLUDING, BUT NOT LIMITED TO, PROCUREMENT OF SUBSTITUTE GOODS OR SERVICES; LOSS OF USE, DATA, OR PROFITS; OR BUSINESS INTERRUPTION) HOWEVER CAUSED AND ON ANY THEORY OF LIABILITY, WHETHER IN CONTRACT, STRICT LIABILITY, OR TORT (INCLUDING NEGLIGENCE OR OTHERWISE) ARISING IN ANY WAY OUT OF THE USE OF THIS SOFTWARE, EVEN IF ADVISED OF THE POSSIBILITY OF SUCH DAMAGE.

2. Authors Name List

All product names mentioned herein are trademarks of their respective owners.

The following notices are required to satisfy the license terms of the software that we have mentioned in this document:

- This product includes software developed by the University of California, Berkeley and its contributors.
- This product includes software developed by Jonathan R. Stone for the NetBSD Project.
- This product includes software developed by the NetBSD Foundation, Inc. and its contributors.
- This product includes software developed by Manuel Bouyer.
- This product includes software developed by Charles Hannum.
- This product includes software developed by Charles M. Hannum.
- This product includes software developed by Christopher G. Demetriou.
- This product includes software developed by TooLs GmbH.
- This product includes software developed by Terrence R. Lambert.
- This product includes software developed by Adam Glass and Charles Hannum.
- This product includes software developed by Theo de Raadt.
- This product includes software developed by Jonathan Stone and Jason R. Thorpe for the NetBSD Project.
- This product includes software developed by the University of California, Lawrence Berkeley Laboratory and its contributors.
- This product includes software developed by Christos Zoulas.
- This product includes software developed by Christopher G. Demetriou for the NetBSD Project.
- This product includes software developed by Paul Kranenburg.
- This product includes software developed by Adam Glass.
- This product includes software developed by Jonathan Stone.
- This product includes software developed by Jonathan Stone for the NetBSD Project.
- This product includes software developed by Winning Strategies, Inc.
- This product includes software developed by Frank van der Linden for the NetBSD Project.
- This product includes software developed for the NetBSD Project by Frank van der Linden
- This product includes software developed for the NetBSD Project by Jason R. Thorpe.
- The software was developed by the University of California, Berkeley.
- This product includes software developed by Chris Provenzano, the University of California, Berkeley, and contributors.

Sablotron

Sablotron (Version 0.82) Copyright © 2000 Ginger Alliance Ltd. All Rights Reserved

- a) The application software installed on this product includes the Sablotron software Version 0.82 (hereinafter, "Sablotron 0.82"), with modifications made by the product manufacturer. The original code of the Sablotron 0.82 is provided by Ginger Alliance Ltd., the initial developer, and the modified code of the Sablotron 0.82 has been derived from such original code provided by Ginger Alliance Ltd.
- b) The product manufacturer provides warranty and support to the application software of this product including the Sablotron 0.82 as modified, and the product manufacturer makes Ginger Alliance Ltd., the initial developer of the Sablotron 0.82, free from these obligations.
- c) The Sablotron 0.82 and the modifications thereof are made available under the terms of Mozilla Public License Version 1.1 (hereinafter, "MPL 1.1"), and the application software of this product constitutes the "Larger Work" as defined in MPL 1.1. The application software of this product except for the Sablotron 0.82 as modified is licensed by the product manufacturer under separate agreement(s).
- d) The source code of the modified code of the Sablotron 0.82 is available at: <http://support-download.com/services/device/sablot/notice082.html>
- e) The source code of the Sablotron software is available at: <http://www.gingerall.com>
- f) MPL 1.1 is available at: <http://www.mozilla.org/MPL/MPL-1.1.html>

JPEG LIBRARY

- The software installed on this product is based in part on the work of the Independent JPEG Group.

SASL

CMU libsasl

Tim Martin

Rob Earhart

Rob Siemborski

Copyright (c) 2001 Carnegie Mellon University. All rights reserved.

Redistribution and use in source and binary forms, with or without modification, are permitted provided that the following conditions are met:

- ① Redistributions of source code must retain the above copyright notice, this list of conditions and the following disclaimer.
- ② Redistributions in binary form must reproduce the above copyright notice, this list of conditions and the following disclaimer in the documentation and/or other materials provided with the distribution.
- ③ The name "Carnegie Mellon University" must not be used to endorse or promote products derived from this software without prior written permission. For permission or any other legal details, please contact:

Office of Technology Transfer
Carnegie Mellon University
5000 Forbes Avenue
Pittsburgh, PA 15213-3890
(412) 268-4387, fax: (412) 268-7395
tech-transfer@andrew.cmu.edu

- ④ Redistributions of any form whatsoever must retain the following acknowledgment:
"This product includes software developed by Computing Services at Carnegie Mellon University (<http://www.cmu.edu/computing/>)."

CARNEGIE MELLON UNIVERSITY DISCLAIMS ALL WARRANTIES WITH REGARD TO THIS SOFTWARE, INCLUDING ALL IMPLIED WARRANTIES OF MERCHANTABILITY AND FITNESS, IN NO EVENT SHALL CARNEGIE MELLON UNIVERSITY BE LIABLE FOR ANY SPECIAL, INDIRECT OR CONSEQUENTIAL DAMAGES OR ANY DAMAGES WHATSOEVER RESULTING FROM LOSS OF USE, DATA OR PROFITS, WHETHER IN AN ACTION OF CONTRACT, NEGLIGENCE OR OTHER TORTIOUS ACTION, ARISING OUT OF OR IN CONNECTION WITH THE USE OR PERFORMANCE OF THIS SOFTWARE.

MD4

Copyright (C) 1990-2, RSA Data Security, Inc. All rights reserved.

License to copy and use this software is granted provided that it is identified as the "RSA Data Security, Inc. MD4 Message-Digest Algorithm" in all material mentioning or referencing this software or this function.

License is also granted to make and use derivative works provided that such works are identified as "derived from the RSA Data Security, Inc. MD4 Message-Digest Algorithm" in all material mentioning or referencing the derived work.

RSA Data Security, Inc. makes no representations concerning either the merchantability of this software or the suitability of this software for any particular purpose. It is provided "as is" without express or implied warranty of any kind.

These notices must be retained in any copies of any part of this documentation and/or software.

MD5

Copyright (C) 1991-2, RSA Data Security, Inc. Created 1991. All rights reserved.

License to copy and use this software is granted provided that it is identified as the "RSA Data Security, Inc. MD5 Message-Digest Algorithm" in all material mentioning or referencing this software or this function.

License is also granted to make and use derivative works provided that such works are identified as "derived from the RSA Data Security, Inc. MD5 Message-Digest Algorithm" in all material mentioning or referencing the derived work.

RSA Data Security, Inc. makes no representations concerning either the merchantability of this software or the suitability of this software for any particular purpose. It is provided "as is" without express or implied warranty of any kind.

These notices must be retained in any copies of any part of this documentation and/or software.

Samba(Ver 3.0.4)

对于 SMB 传送，本设备使用 Samba 版本 3.0.4（下文称作 Samba 3.0.4）。

Copyright © Andrew Tridgell 1994-1998

This program is free software; you can redistribute it and/or modify it under the terms of the GNU General Public License as published by the Free Software Foundation; either version 2 of the License, or (at your option) any later version.

This program is distributed in the hope that it will be useful, but WITHOUT ANY WARRANTY; without even the implied warranty of MERCHANTABILITY or FITNESS FOR A PARTICULAR PURPOSE. See the GNU General Public License along with this program; if not, write to the Free Software Foundation, Inc., 675 Mass Ave, Cambridge, MA 02139, USA.

 注

通过本设备进行 SMB 传送的源代码可从以下网站下载：

<http://support-download.com/services/scbs>

RSA BSAFE®



- This product includes RSA BSAFE® cryptographic or security protocol software from RSA Security Inc.
- RSA and BSAFE are registered trademarks of RSA Security Inc. in the United States and/or other countries.
- RSA Security Inc. All rights reserved.

Open SSL

Copyright (c) 1998-2004 The OpenSSL Project. All rights reserved.

Redistribution and use in source and binary forms, with or without modification, are permitted provided that the following conditions are met:

1. Redistributions of source code must retain the above copyright notice, this list of conditions and the following disclaimer.
2. Redistributions in binary form must reproduce the above copyright notice, this list of conditions and the following disclaimer in the documentation and/or other materials provided with the distribution.
3. All advertising materials mentioning features or use of this software must display the following acknowledgment: "This product includes software developed by the OpenSSL Project for use in the OpenSSL Toolkit.(<http://www.openssl.org/>)"
4. The names "OpenSSL Toolkit" and "OpenSSL Project" must not be used to endorse or promote products derived from this software without prior written permission. For written permission, please contact openssl-core@openssl.org.
5. Products derived from this software may not be called "OpenSSL" nor may "OpenSSL" appear in their names without prior written permission of the OpenSSL Project.
6. Redistributions of any form whatsoever must retain the following acknowledgment: "This product includes software developed by the OpenSSL Project for use in the OpenSSL Toolkit (<http://www.openssl.org/>)"

THIS SOFTWARE IS PROVIDED BY THE OpenSSL PROJECT ``AS IS" AND ANY EXPRESSED OR IMPLIED WARRANTIES, INCLUDING, BUT NOT LIMITED TO, THE IMPLIED WARRANTIES OF MERCHANTABILITY AND FITNESS FOR A PARTICULAR PURPOSE ARE DISCLAIMED. IN NO EVENT SHALL THE OpenSSL PROJECT OR ITS CONTRIBUTORS BE LIABLE FOR ANY DIRECT, INDIRECT, INCIDENTAL, SPECIAL, EXEMPLARY, OR CONSEQUENTIAL DAMAGES (INCLUDING, BUT NOT LIMITED TO, PROCUREMENT OF SUBSTITUTE GOODS OR SERVICES; LOSS OF USE, DATA, OR PROFITS; OR BUSINESS INTERRUPTION) HOWEVER CAUSED AND ON ANY THEORY OF LIABILITY, WHETHER IN CONTRACT, STRICT LIABILITY, OR TORT (INCLUDING NEGLIGENCE OR OTHERWISE) ARISING IN ANY WAY OUT OF THE USE OF THIS SOFTWARE, EVEN IF ADVISED OF THE POSSIBILITY OF SUCH DAMAGE.

This product includes cryptographic software written by Eric Young (eay@cryptsoft.com). This product includes software written by Tim Hudson (tjh@cryptsoft.com).

Original SSLeay License

Copyright (C) 1995-1998 Eric Young (eay@cryptsoft.com) All rights reserved.

This package is an SSL implementation written by Eric Young (eay@cryptsoft.com). The implementation was written so as to conform with Netscapes SSL.

This library is free for commercial and non-commercial use as long as the following conditions are adhered to. The following conditions apply to all code found in this distribution, be it the RC4, RSA, lhash, DES, etc., code; not just the SSL code. The SSL documentation included with this distribution is covered by the same copyright terms except that the holder is Tim Hudson (tjh@cryptsoft.com).

Copyright remains Eric Young's, and as such any Copyright notices in the code are not to be removed. If this package is used in a product, Eric Young should be given attribution as the author of the parts of the library used. This can be in the form of a textual message at program startup or in documentation (online or textual) provided with the package.

Redistribution and use in source and binary forms, with or without modification, are permitted provided that the following conditions are met:

1. Redistributions of source code must retain the copyright notice, this list of conditions and the following disclaimer.
2. Redistributions in binary form must reproduce the above copyright notice, this list of conditions and the following disclaimer in the documentation and/or other materials provided with the distribution.
3. All advertising materials mentioning features or use of this software must display the following acknowledgement: "This product includes cryptographic software written by Eric Young (eay@cryptsoft.com)" The word 'cryptographic' can be left out if the routines from the library being used are not cryptographic related :-).
4. If you include any Windows specific code (or a derivative thereof) from the apps directory (application code) you must include an acknowledgement: "This product includes software written by Tim Hudson (tjh@cryptsoft.com)"

THIS SOFTWARE IS PROVIDED BY ERIC YOUNG ``AS IS" AND ANY EXPRESS OR IMPLIED WARRANTIES, INCLUDING, BUT NOT LIMITED TO, THE IMPLIED WARRANTIES OF MERCHANTABILITY AND FITNESS FOR A PARTICULAR PURPOSE ARE DISCLAIMED. IN NO EVENT SHALL THE AUTHOR OR CONTRIBUTORS BE LIABLE FOR ANY DIRECT, INDIRECT, INCIDENTAL, SPECIAL, EXEMPLARY, OR CONSEQUENTIAL DAMAGES (INCLUDING, BUT NOT LIMITED TO, PROCUREMENT OF SUBSTITUTE GOODS OR SERVICES; LOSS OF USE, DATA, OR PROFITS; OR BUSINESS INTERRUPTION) HOWEVER CAUSED AND ON ANY THEORY OF LIABILITY, WHETHER IN CONTRACT, STRICT LIABILITY, OR TORT (INCLUDING NEGLIGENCE OR OTHERWISE) ARISING IN ANY WAY OUT OF THE USE OF THIS SOFTWARE, EVEN IF ADVISED OF THE POSSIBILITY OF SUCH DAMAGE.

The licence and distribution terms for any publically available version or derivative of this code cannot be changed. i.e this code cannot simply be copied and put under another distribution licence [including the GNU Public Licence.]

Open SSH

The licences which components of this software fall under are as follows. First, we will summarize and say that all components are under a BSD licence, or a licence more free than that.

OpenSSH contains no GPL code.

1)

Copyright (c) 1995 Tatu Ylonen <yl@cs.hut.fi>, Espoo, Finland All rights reserved

As far as I am concerned, the code I have written for this software can be used freely for any purpose. Any derived versions of this software must be clearly marked as such, and if the derived work is incompatible with the protocol description in the RFC file, it must be called by a name other than "ssh" or "Secure Shell".

[Tatu continues]

However, I am not implying to give any licenses to any patents or copyrights held by third parties, and the software includes parts that are not under my direct control. As far as I know, all included source code is used in accordance with the relevant license agreements and can be used freely for any purpose (the GNU license being the most restrictive); see below for details.

[However, none of that term is relevant at this point in time. All of these restrictively licenced software components which he talks about have been removed from OpenSSH, i.e.,

- RSA is no longer included, found in the OpenSSL library
- IDEA is no longer included, its use is deprecated
- DES is now external, in the OpenSSL library
- GMP is no longer used, and instead we call BN code from OpenSSL
- Zlib is now external, in a library
- The make-ssh-known-hosts script is no longer included
- TSS has been removed
- MD5 is now external, in the OpenSSL library
- RC4 support has been replaced with ARC4 support from OpenSSL
- Blowfish is now external, in the OpenSSL library

[The licence continues]

Note that any information and cryptographic algorithms used in this software are publicly available on the Internet and at any major bookstore, scientific library, and patent office worldwide. More information can be found e.g. at "<http://www.cs.hut.fi/crypto>".

The legal status of this program is some combination of all these permissions and restrictions. Use only at your own responsibility. You will be responsible for any legal consequences yourself; I am not making any claims whether possessing or using this is legal or not in your country, and I am not taking any responsibility on your behalf.

NO WARRANTY

BECAUSE THE PROGRAM IS LICENSED FREE OF CHARGE, THERE IS NO WARRANTY FOR THE PROGRAM, TO THE EXTENT PERMITTED BY APPLICABLE LAW. EXCEPT WHEN OTHERWISE STATED IN WRITING THE COPYRIGHT HOLDERS AND/OR OTHER PARTIES PROVIDE THE PROGRAM "AS IS" WITHOUT WARRANTY OF ANY KIND, EITHER EXPRESSED OR IMPLIED, INCLUDING, BUT NOT LIMITED TO, THE IMPLIED WARRANTIES OF MERCHANTABILITY AND FITNESS FOR A PARTICULAR PURPOSE. THE ENTIRE RISK AS TO THE QUALITY AND PERFORMANCE OF THE PROGRAM IS WITH YOU. SHOULD THE PROGRAM PROVE DEFECTIVE, YOU ASSUME THE COST OF ALL NECESSARY SERVICING, REPAIR OR CORRECTION.

IN NO EVENT UNLESS REQUIRED BY APPLICABLE LAW OR AGREED TO IN WRITING WILL ANY COPYRIGHT HOLDER, OR ANY OTHER PARTY WHO MAY MODIFY AND/OR REDISTRIBUTE THE PROGRAM AS PERMITTED ABOVE, BE LIABLE TO YOU FOR DAMAGES, INCLUDING ANY GENERAL, SPECIAL, INCIDENTAL OR CONSEQUENTIAL DAMAGES ARISING OUT OF THE USE OR INABILITY TO USE THE PROGRAM (INCLUDING BUT NOT LIMITED TO LOSS OF DATA OR DATA BEING RENDERED INACCURATE OR LOSSES SUSTAINED BY YOU OR THIRD PARTIES OR A FAILURE OF THE PROGRAM TO OPERATE WITH ANY OTHER PROGRAMS), EVEN IF SUCH HOLDER OR OTHER PARTY HAS BEEN ADVISED OF THE POSSIBILITY OF SUCH DAMAGES.

2)

The 32-bit CRC compensation attack detector in deattack.c was contributed by CORE SDI S.A. under a BSD-style license.

Cryptographic attack detector for ssh - source code

Copyright (c) 1998 CORE SDI S.A., Buenos Aires, Argentina.

All rights reserved.Redistribution and use in source and binary forms, with or without modification, are permitted provided that this copyright notice is retained.

THIS SOFTWARE IS PROVIDED ``AS IS" AND ANY EXPRESS OR IMPLIED WARRANTIES ARE DISCLAIMED.IN NO EVENT SHALL CORE SDI S.A. BE LIABLE FOR ANY DIRECT, INDIRECT, INCIDENTAL, SPECIAL, EXEMPLARY OR CONSEQUENTIAL DAMAGES RESULTING FROM THE USE OR MISUSE OF THIS SOFTWARE.

Ariel Futoransky <futo@core-sdi.com>

<<http://www.core-sdi.com>>

9

3)

One component of the ssh source code is under a 3-clause BSD license, held by the University of California, since we pulled these parts from original Berkeley code.

Copyright (c) 1983, 1990, 1992, 1993, 1995

The Regents of the University of California.All rights reserved.

Redistribution and use in source and binary forms, with or without modification, are permitted provided that the following conditions are met:

1. Redistributions of source code must retain the above copyright notice, this list of conditions and the following disclaimer.
2. Redistributions in binary form must reproduce the above copyright notice, this list of conditions and the following disclaimer in the documentation and/or other materials provided with the distribution.

3. Neither the name of the University nor the names of its contributors may be used to endorse or promote products derived from this software without specific prior written permission.

THIS SOFTWARE IS PROVIDED BY THE REGENTS AND CONTRIBUTORS ``AS IS'' AND ANY EXPRESS OR IMPLIED WARRANTIES, INCLUDING, BUT NOT LIMITED TO, THE IMPLIED WARRANTIES OF MERCHANTABILITY AND FITNESS FOR A PARTICULAR PURPOSE ARE DISCLAIMED. IN NO EVENT SHALL THE REGENTS OR CONTRIBUTORS BE LIABLE FOR ANY DIRECT, INDIRECT, INCIDENTAL, SPECIAL, EXEMPLARY, OR CONSEQUENTIAL DAMAGES (INCLUDING, BUT NOT LIMITED TO, PROCUREMENT OF SUBSTITUTE GOODS OR SERVICES; LOSS OF USE, DATA, OR PROFITS; OR BUSINESS INTERRUPTION) HOWEVER CAUSED AND ON ANY THEORY OF LIABILITY, WHETHER IN CONTRACT, STRICT LIABILITY, OR TORT (INCLUDING NEGLIGENCE OR OTHERWISE) ARISING IN ANY WAY OUT OF THE USE OF THIS SOFTWARE, EVEN IF ADVISED OF THE POSSIBILITY OF SUCH DAMAGE.

4)

Remaining components of the software are provided under a standard 2-term BSD licence with the following names as copyright holders:

Markus Friedl

Theo de Raadt

Niels Provos

Dug Song

Kevin Steves

Daniel Kouril

Wesley Griffin

Per Allansson

Jason Downs

Solar Designer

Todd C. Miller

Redistribution and use in source and binary forms, with or without modification, are permitted provided that the following conditions are met:

1. Redistributions of source code must retain the above copyright notice, this list of conditions and the following disclaimer.
2. Redistributions in binary form must reproduce the above copyright notice, this list of conditions and the following disclaimer in the documentation and/or other materials provided with the distribution.

THIS SOFTWARE IS PROVIDED BY THE AUTHOR "AS IS" AND ANY EXPRESS OR IMPLIED WARRANTIES, INCLUDING, BUT NOT LIMITED TO, THE IMPLIED WARRANTIES OF MERCHANTABILITY AND FITNESS FOR A PARTICULAR PURPOSE ARE DISCLAIMED. IN NO EVENT SHALL THE AUTHOR BE LIABLE FOR ANY DIRECT, INDIRECT, INCIDENTAL, SPECIAL, EXEMPLARY, OR CONSEQUENTIAL DAMAGES (INCLUDING, BUT NOT LIMITED TO, PROCUREMENT OF SUBSTITUTE GOODS OR SERVICES; LOSS OF USE, DATA, OR PROFITS; OR BUSINESS INTERRUPTION) HOWEVER CAUSED AND ON ANY THEORY OF LIABILITY, WHETHER IN CONTRACT, STRICT LIABILITY, OR TORT (INCLUDING NEGLIGENCE OR OTHERWISE) ARISING IN ANY WAY OUT OF THE USE OF THIS SOFTWARE, EVEN IF ADVISED OF THE POSSIBILITY OF SUCH DAMAGE.

5)

Portable OpenSSH contains the following additional licenses:

c) Compatibility code (openbsd-compat)

Apart from the previously mentioned licenses, various pieces of code in the openbsd-compat/ subdirectory are licensed as follows:

Some code is licensed under a 3-term BSD license, to the following copyright holders:

Todd C. Miller

Theo de Raadt

Damien Miller

Eric P. Allman

The Regents of the University of California

Redistribution and use in source and binary forms, with or without modification, are permitted provided that the following conditions are met:

1. Redistributions of source code must retain the above copyright notice, this list of conditions and the following disclaimer.
2. Redistributions in binary form must reproduce the above copyright notice, this list of conditions and the following disclaimer in the documentation and/or other materials provided with the distribution.
3. Neither the name of the University nor the names of its contributors may be used to endorse or promote products derived from this software without specific prior written permission.

THIS SOFTWARE IS PROVIDED BY THE REGENTS AND CONTRIBUTORS ``AS IS" AND ANY EXPRESS OR IMPLIED WARRANTIES, INCLUDING, BUT NOT LIMITED TO, THE IMPLIED WARRANTIES OF MERCHANTABILITY AND FITNESS FOR A PARTICULAR PURPOSE ARE DISCLAIMED. IN NO EVENT SHALL THE REGENTS OR CONTRIBUTORS BE LIABLE FOR ANY DIRECT, INDIRECT, INCIDENTAL, SPECIAL, EXEMPLARY, OR CONSEQUENTIAL DAMAGES (INCLUDING, BUT NOT LIMITED TO, PROCUREMENT OF SUBSTITUTE GOODS OR SERVICES; LOSS OF USE, DATA, OR PROFITS; OR BUSINESS INTERRUPTION) HOWEVER CAUSED AND ON ANY THEORY OF LIABILITY, WHETHER IN CONTRACT, STRICT LIABILITY, OR TORT (INCLUDING NEGLIGENCE OR OTHERWISE) ARISING IN ANY WAY OUT OF THE USE OF THIS SOFTWARE, EVEN IF ADVISED OF THE POSSIBILITY OF SUCH DAMAGE.

Open LDAP

The OpenLDAP Public License Version 2.8, 17 August 2003

Redistribution and use of this software and associated documentation ("Software"), with or without modification, are permitted provided that the following conditions are met:

1. Redistributions in source form must retain copyright statements and notices,
2. Redistributions in binary form must reproduce applicable copyright statements and notices, this list of conditions, and the following disclaimer in the documentation and/or other materials provided with the distribution, and
3. Redistributions must contain a verbatim copy of this document.

The OpenLDAP Foundation may revise this license from time to time. Each revision is distinguished by a version number. You may use this Software under terms of this license revision or under the terms of any subsequent revision of the license.

THIS SOFTWARE IS PROVIDED BY THE OPENLDAP FOUNDATION AND ITS CONTRIBUTORS ``AS IS" AND ANY EXPRESSED OR IMPLIED WARRANTIES, INCLUDING, BUT NOT LIMITED TO, THE IMPLIED WARRANTIES OF MERCHANTABILITY AND FITNESS FOR A PARTICULAR PURPOSE ARE DISCLAIMED. IN NO EVENT SHALL THE OPENLDAP FOUNDATION, ITS CONTRIBUTORS, OR THE AUTHOR(S) OR OWNER(S) OF THE SOFTWARE BE LIABLE FOR ANY DIRECT, INDIRECT, INCIDENTAL, SPECIAL, EXEMPLARY, OR CONSEQUENTIAL DAMAGES (INCLUDING, BUT NOT LIMITED TO, PROCUREMENT OF SUBSTITUTE GOODS OR SERVICES; LOSS OF USE, DATA, OR PROFITS; OR BUSINESS INTERRUPTION) HOWEVER CAUSED AND ON ANY THEORY OF LIABILITY, WHETHER IN CONTRACT, STRICT LIABILITY, OR TORT (INCLUDING NEGLIGENCE OR OTHERWISE) ARISING IN ANY WAY OUT OF THE USE OF THIS SOFTWARE, EVEN IF ADVISED OF THE POSSIBILITY OF SUCH DAMAGE.

The names of the authors and copyright holders must not be used in advertising or otherwise to promote the sale, use or other dealing in this Software without specific, written prior permission. Title to copyright in this Software shall at all times remain with copyright holders.

OpenLDAP is a registered trademark of the OpenLDAP Foundation.

Copyright 1999-2003 The OpenLDAP Foundation, Redwood City, California, USA. All Rights Reserved. Permission to copy and distribute verbatim copies of this document is granted.

索引

A

AOF（保持为开），58
安全扩展，58
安全类型，49

B

磅值（PCL 菜单），122
边对边打印，118
并行接口（网络），48
并行同步，48
并行通讯速度，48

C

Courier 字体（PCL 菜单），122
菜单列表，115
参数设置，81
测量单位，37
常规功能（系统设置），37
常规设置 / 调整（传真功能），73
错误记录，115

D

DDNS 配置，45
DNS 配置，45
打印错误报告，118
打印等待传送文件列表，81
打印和删除扫描仪日志，130
打印机功能（列表 / 测试打印），115
打印机功能（PCL 菜单），122
打印机功能（PDF 菜单），125
打印机功能（PS 菜单），124
打印机功能（维护），117
打印机功能（系统），118
打印机功能（主机接口），121
打印机手送纸张尺寸，40
打印机语言，118
打印机自动复位定时器（打印机），43
打印接收时间，75
打印日志，81
打印扫描仪日志，130
电子邮件接收间隔，51
电子邮件设置（传真功能），76
电子邮件通讯端口，51

电子邮件信息语言，130
调整音量，73
定时器设置（系统设置），43
多个列表，115

F

发送设置（扫描仪功能），130
方格标记，75
方向，69
方向（PCL 菜单），122
分辨率（PCL 菜单），122
分辨率（PDF 菜单），125
分辨率（PS 菜单），124
分割和发送电子邮件，130
份数，118
附加 CR 至 LF（PCL 菜单），122
复印机功能，69
复印计数显示，37
复印机自动复位定时器（复印机），43
复制比例，69

G

G3 模拟线路，81
更改 PDF 密码，125
更新服务器目的地列表，129
固件版本，55
管理员，55
管理员电子邮件地址，51
管理员工具（传真功能），81
管理员验证管理，55

H

H.323 设置，78
恢复默认值，49
混合原稿优先尺寸，127

J

IEEE 802.11b（网络），49
I/O 超时，121
I/O 缓冲区，121
IPv4 网关地址，45
IPv6 网关地址，45
IPv6 无状态设置，45
IP 传真设置（传真功能），78

加长 A4 宽度 (PCL 菜单), 122
键重复, 38
接口设置列表, 50
接口设置 (网络), 45
接口设置 (系统设置), 45
节能定时器, 43
接收设置 (传真功能), 75
接收协议, 51
接纸盘设置, 39
经授权的接收, 75
局域网类型, 45

K

可接收的最大电子邮件大小, 51
空白页打印, 118

L

LDAP 搜索, 55
列表 / 测试打印锁, 117
列表 / 测试打印 (打印机功能), 115

M

面板按键音, 37
免持听筒模式释放时间, 73
默认打印机语言, 118
默认扫描设置, 127
默认用户名称 / 密码 (发送), 51
目的地列表设置 (扫描仪功能), 129

N

NCP 传送协议, 45
NW 帧类型, 45
内存使用, 118
内存锁, 81
内存溢出, 118

P

PCL 菜单 (打印机功能), 122
PCL 配置 / 字体页, 115
PDF 菜单 (打印机功能), 125
PDF 配置 / 字体页, 115
PDF 组密码, 125
Ping 命令, 45
POP3/IMAP4 设置, 51
PS 菜单 (打印机功能), 124
PS 配置 / 字体页, 115

配置页, 115
屏幕对比度, 37

Q

启用 H.323, 78
启用 SIP, 78
切换接收模式, 75
取代纸张尺寸, 118

R

RAM 磁盘, 118

S

SIP 设置, 78
SMB 工作组, 45
SMB 计算机名, 45
SMTP 服务器, 51
SMTP 接收文件传送, 76
SMTP 验证, 51
SMTP 之前的 POP, 51
SSID 设置, 49
扫描设置 (扫描仪功能), 127
扫描仪功能 (发送设置), 130
扫描仪功能 (目的地列表设置), 129
扫描仪功能 (扫描设置), 127
扫描仪自动复位定时器 (扫描仪), 43
删除扫描仪日志, 130
删除所有临时作业, 117
删除所有日志, 55
删除所有已存作业, 117
设备 IPv4 地址, 45
设备 IPv6 地址, 45
设备名, 45
设定 / 更改管理员, 55
设定 / 更改 / 删除 LDAP 服务器, 55
设定 / 更改 / 删除用户文字, 37
设定 / 更改 / 删除组, 55
设定内存锁识别号码, 81
设定特殊发件人, 81
设定传真信息, 73
设置日期, 43
设置时间, 43
设置用户功能键, 73
十六进制, 115
手送台优先, 118
输出: 打印机 (打印机), 37

输出: 复印机 (复印机), 37
输出: 传真机 (传真机), 37
数据格式 (PS 菜单), 124
双面复印, 118
双面页边距, 69
双面优先模式, 69
双向通讯, 48

T

TWAIN 待机时间, 130
通道, 49
通讯簿管理, 55
通讯簿: 打印列表, 55
通讯模式, 49
通讯速度, 49
通讯页计数, 81

W

WINS 配置, 45
网关设置, 78
网络安全等级, 55
网络 (并行接口), 48
网络 (IEEE 802.11b), 49
网络 (接口设置), 45
维护 (打印机功能), 117
文件夹传送结果报告, 81
文件传送 (系统设置), 51
无线局域网信号, 49

X

系统设置, 55
系统设置 (常规功能), 37
系统设置 (定时器设置), 43
系统设置 (接口设置), 45
系统设置 (文件转送), 51
系统设置 (纸盘纸张设置), 40
系统自动复位定时器, 43
系统 (打印机功能), 118
显示 / 打印计数器, 55
显示 / 打印用户计数器, 55
信号控制, 48
信头设置, 69, 118
行数 (PCL 菜单), 122
选择拨号 / 按键电话, 81
选择信号状态, 48
旋转分页, 69
旋转分页: 自动继续, 69

Y

压缩, 130
以太网速度, 45
因特网传真设置, 76
用户验证管理, 55
优先打印, 37
优先功能, 37
优先目的地列表 1, 129
优先目的地列表 2, 129
优先输入权限, 48
优先文件类型, 130
优先纸盘: 打印机 (打印机), 40
优先纸盘: 复印机 (复印机), 40
优先纸盘: 传真机 (传真机), 40
优先自动选纸 / 自动缩放, 69
有效协议, 45
域名, 45
预热蜂鸣器 (复印机), 37
预设优先缩放, 69
原稿计数显示, 69
原稿类型设置, 69, 127
原稿设置, 127
原稿优先方向, 127
允许 SNMPv3 通信, 45
允许 SSL/TLS 通信, 45

Z

在服务器上存储电子邮件, 51
纸盘切换, 118
纸盘纸张设置 (系统设置), 40
纸张尺寸, 118
纸张尺寸: 纸盘 1-4, 40
纸张类型: 手送台, 40
纸张类型: 纸盘 1-4, 40
中央标记, 75
主机接口 (打印机功能), 121
主机名, 45
主要计数器管理, 55
转发, 81
传送日志设置, 55
传送选项, 51
传真电子邮件帐户, 51
传真功能 (常规设置 / 调整), 73
传真功能 (电子邮件设置), 76
传真功能 (管理工具), 81
传真功能 (IP 传真设置), 78
传真功能 (接收设置), 75

传真机自动复位定时器（传真机）， 43
自动关机定时器， 43
自动继续， 118
自动删除临时打印作业， 118
自动删除已存作业， 118
自动指定发件人名称， 51
自动纸盘切换， 69
自动注销定时器， 43
字符集（PCL 菜单）， 122
字间距（PCL 菜单）， 122
字体编号（PCL 菜单）， 122
字体源（PCL 菜单）， 122
最大电子邮件大小， 76, 130
最大份数， 69

根据 IEC 60417, 本设备使用以下主电源开关符号:

⏻ 表示电源打开。

⏻ 表示待机。

商标

Microsoft®、Windows®和Windows NT®是Microsoft Corporation在美国和/或其它国家和地区的注册商标。

Acrobat® 是 Adobe Systems Incorporated 的注册商标。

NetWare 是 Novell, Inc. 的注册商标。

本手册涉及的其他产品名称只用作识别目的, 可能分别是相应公司的商标。这些标记的任何权利均不归我们所有。

Windows 操作系统的正确名称如下:

Windows® 95 的产品名称为 Microsoft® Windows® 95

Windows® 98 的产品名称为 Microsoft® Windows® 98

Windows® Me 的产品名称为 Microsoft® Windows® Millennium Edition (Windows Me)

Windows® 2000 的产品名称如下:

Microsoft® Windows® 2000 Advanced Server

Microsoft® Windows® 2000 Server

Microsoft® Windows® 2000 Professional

Windows® XP 的产品名称如下:

Microsoft® Windows® XP Professional

Microsoft® Windows® XP Home Edition

Windows Server™ 2003 的产品名称如下所示:

Microsoft® Windows Server™ 2003 Standard Edition

Microsoft® Windows Server™ 2003 Enterprise Edition

Microsoft® Windows Server™ 2003 Web Edition

Windows® NT 的产品名称如下:

Microsoft® Windows NT® Server 4.0

Microsoft® Windows NT® Workstation 4.0

