



# Manual do Utilizador

## Referência de Impressora



- 
- 1** Preparar o Equipamento
  - 2** Configurar o Controlador de Impressora
  - 3** Outras Operações de Impressão
  - 4** Funções e Definições do Equipamento
  - 5** Anexo

## **Introdução**

Este manual contém instruções detalhadas sobre a operação e utilização deste equipamento. Para sua segurança e proveito, leia este manual atentamente antes de utilizar o equipamento. Mantenha este manual num local à mão para uma consulta rápida.

## **Importante**

Os conteúdos deste manual estão sujeitas a alterações sem aviso prévio. Em caso algum, a empresa é responsável por danos directos, indirectos, especiais, acidentais ou consequentes que resultem do modo de manuseamento ou de operação do equipamento.

Não copie nem imprima qualquer item cuja reprodução seja proibida por lei.

Copiar ou imprimir os seguintes itens é geralmente proibido pelas leis locais:

notas monetárias, selos fiscais, obrigações, acções, cheques bancários, cheques, passaportes, cartas de condução.

A lista anterior serve apenas como orientação e não é exaustiva. Não assumimos qualquer responsabilidade pela sua exactidão. Se tiver alguma pergunta a respeito da legalidade de copiar ou imprimir determinados artigos, consulte o seu advogado.

## **Notas:**

Algumas imagens deste manual podem diferir ligeiramente do seu equipamento.

Algumas opções podem não estar disponíveis em alguns países. Para mais informações, contacte o seu revendedor.

Este manual utiliza dois tipos de unidade de medição. Utilize a versão métrica com este equipamento.

## **Cuidado:**

A utilização de controlos ou ajustes ou a realização de procedimentos diferentes dos especificados neste manual pode resultar em exposição perigosa a radiação.

# Manuais para Este Equipamento

Consulte os manuais relevantes para o que pretende fazer com o equipamento.

## **Importante**

- O suporte difere de acordo com o manual.
- As versões impressas e electrónicas de um manual têm os mesmos conteúdos.
- O Adobe Acrobat Reader/Adobe Reader tem de estar instalado para ser possível visualizar os manuais como ficheiros PDF.
- Dependendo do país de origem, podem também existir manuais em formato HTML. Para ver estes manuais, tem de ter um Web browser instalado.

## ❖ **Acerca deste equipamento**

Certifique-se de que lê as Informações de Segurança deste manual antes de utilizar o equipamento.

Este manual apresenta uma introdução às funções do equipamento. Também explica o painel de controlo, os procedimentos de preparação para a utilização do equipamento, como introduzir texto e como instalar os CD-ROM fornecidos.

## ❖ **Manual de Definições Gerais**

Explica as definições das Ferramentas do Utilizador e os procedimentos do Livro de Endereços, tais como o registo de números de fax, endereços de e-mail e códigos de utilizador. Consulte também este manual para obter explicações sobre como ligar o equipamento.

## ❖ **Resolução de problemas**

Fornece um guia para a resolução de problemas comuns e explica como colocar papel, toner e outros consumíveis.

## ❖ **Referência de Segurança**

Este manual destina-se aos administradores do equipamento. Explica as funções de segurança que os administradores podem utilizar para impedir que os dados sejam manipulados indevidamente ou evitar que o equipamento seja utilizado por pessoas não autorizadas.

Consulte, igualmente, este manual para procedimentos de registo dos administradores, assim como para definições da autenticação do utilizador e do administrador.

## ❖ **Referência de Cópia**

Explica as funções e operações do Copiador. Consulte também este manual para obter explicações sobre como colocar originais.

## ❖ **Referência de Fax**

Explica as funções e operações do Fax.

## ❖ **Referência de Impressora**

Explica as funções e operações da Impressora.

## ❖ **Referência do Scanner**

Explica as funções e operações do Scanner.

## ❖ **Guia de Rede**

Explica como configurar e operar o equipamento num ambiente de rede e como utilizar o software fornecido.

Este manual abrange todos os modelos e inclui descrições de funções e definições que podem não estar disponíveis neste equipamento. As imagens, ilustrações e informações acerca dos sistemas operativos suportados também podem diferir ligeiramente daquelas que se referem a este equipamento.

## ❖ **Outros manuais**

- Manuais para Este Equipamento
- Informações de Segurança
- Guia de Referência Rápida para Cópia
- Guia de Referência Rápida para Fax
- Guia de Referência Rápida para Impressora
- Guia de Referência Rápida para Scanner
- Suplemento PostScript 3
- Suplemento de UNIX
- Manuais para DeskTopBinder Lite
  - DeskTopBinder Lite Guia de Configuração
  - Guia de Iniciação DeskTopBinder
  - Auto Document Link Guia

## **Nota**

- Os manuais fornecidos são específicos para cada tipo de equipamento.
- Para “Suplemento de UNIX”, visite o nosso Web site ou consulte um agente autorizado.
- “Suplemento PostScript3” e “Suplemento de UNIX” incluem descrições de funções e definições que podem não estar disponíveis neste equipamento.

# CONTEÚDO

<b>Manuais para Este Equipamento</b> .....	<b>i</b>
<b>Como Ler Este Manual</b> .....	<b>1</b>
Símbolos .....	1
<b>Painel do visor</b> .....	<b>2</b>
Ler o visor e utilizar as teclas.....	3
<b>Menu Funções de impressora</b> .....	<b>4</b>
<b>Colocar Papel na Bandeja de Alimentação Manual</b> .....	<b>8</b>
Definir o formato de papel utilizando o painel de controlo .....	11
Definir o formato de papel personalizado utilizando o painel de controlo .....	12
Definir papel grosso ou acetatos no painel de controlo .....	14
Definir envelope no painel de controlo .....	15
<b>1. Preparar o Equipamento</b>	
<hr/>	
<b>Confirmar o Método de Ligação</b> .....	<b>17</b>
Ligação de Rede .....	17
Ligação Local .....	20
<b>Instalar o controlador da impressora</b> .....	<b>21</b>
Instalação Rápida .....	21
Instalar o controlador da impressora para a porta seleccionada .....	22
<b>Utilizar como uma impressora de rede Windows</b> .....	<b>32</b>
<b>Utilizar como servidor de Impressora NetWare/impressora remota</b> .....	<b>34</b>
Avanço de Página .....	36
Página Separadora de Trabalho .....	36
Imprimir antes de Reiniciar a Impressora .....	36
<b>Instalar o Controlador de Impressora através de USB</b> .....	<b>37</b>
Windows ME - USB.....	37
Windows 2000 - USB .....	39
Windows XP, Windows Server 2003 - USB .....	40
<b>Imprimir com Ligação Paralela</b> .....	<b>42</b>
<b>Imprimir com ligação Bluetooth</b> .....	<b>44</b>
Perfis Suportados.....	44
Imprimir com ligação Bluetooth.....	44
Configurar as Definições do Modo de Segurança .....	46
Imprimir no Modo de Segurança.....	46
<b>Efectuar Definições de Opções para a Impressora</b> .....	<b>47</b>
Condições para Comunicação Bidireccional.....	47
Se a Comunicação Bidireccional estiver Desactivada .....	48
<b>Instalar o Font Manager 2000</b> .....	<b>50</b>
<b>Usar Adobe PageMaker Versão 6.0, 6.5, ou 7.0</b> .....	<b>51</b>

## 2. Configurar o Controlador de Impressora

---

<b>PCL - Aceder às Propriedade da Impressora</b> .....	<b>53</b>
Windows 95/98/Me - Aceder às Propriedades da Impressora.....	53
Windows 2000 - Aceder às Propriedades da Impressora.....	54
Windows XP, Windows Server 2003 - Aceder às Propriedades da Impressora.....	56
Windows NT 4.0 - Aceder às Propriedades da Impressora.....	58
<b>RPCS - Aceder às Propriedade da Impressora</b> .....	<b>60</b>
Windows 95/98/Me - Aceder às Propriedades da Impressora.....	60
Windows 2000 - Aceder às Propriedades da Impressora.....	62
Windows XP, Windows Server 2003 - Aceder às Propriedades da Impressora.....	64
Windows NT 4.0 - Aceder às Propriedades da Impressora.....	66

## 3. Outras Operações de Impressão

---

<b>Imprimir um ficheiro PDF directamente</b> .....	<b>69</b>
Método de impressão.....	69
Utilizar o DeskTopBinder Lite.....	69
Utilizar comandos.....	72
<b>Controlo de cópia não autorizada</b> .....	<b>73</b>
Utilizar o [Protecção de dados para cópia].....	74
Utilizar o [Tipo de máscara:].....	76
Aviso importante.....	77
<b>Avanço de Página</b> .....	<b>78</b>
Imprimir utilizando uma bandeja seleccionada.....	78
Cancelar um trabalho de impressão.....	79
<b>Cancelar um trabalho de impressão</b> .....	<b>81</b>
Cancelar um trabalho de impressão utilizando o painel de controlo.....	81
Windows - Cancelar um trabalho de impressão a partir do computador.....	82
<b>Verificar o registo de erros</b> .....	<b>83</b>
<b>Agrupar</b> .....	<b>84</b>

## 4. Funções e Definições do Equipamento

---

<b>Mainframe</b> .....	<b>85</b>
Funções.....	85
Interface.....	85
<b>Lista dos itens das definições</b> .....	<b>86</b>
Web Image Monitor.....	86
telnet.....	90
Definições que podem ser utilizadas com o PostScript 3.....	90

## 5. Anexo

---

<b>Especificações</b> .....	<b>91</b>
Opções.....	92
<b>ÍNDICE</b> .....	<b>94</b>

# Como Ler Este Manual

---

## Símbolos

---

Este manual utiliza os seguintes símbolos:

### **AVISO:**

Indica notas de segurança importantes.

Ignorar estas notas pode resultar em lesões graves ou morte. Certifique-se de que lê estas notas. Pode encontrá-las na secção “Informações de Segurança” de “Acerca deste equipamento”.

### **CUIDADO:**

Indica notas de segurança importantes.

Ignorar estas notas pode resultar em lesões moderadas ou ligeiras, ou em danos no equipamento ou na propriedade. Certifique-se de que lê estas notas. Pode encontrá-las na secção “Informações de Segurança” de “Acerca deste equipamento”.

### **Importante**

Indica pontos a que deve prestar atenção quando utilizar este equipamento e fornece explicações de causas prováveis de encravamentos de papel, danos nos originais ou perda de dados. Certifique-se de que lê estas explicações.

### **Nota**

Indica explicações suplementares acerca das funções do equipamento, bem como instruções sobre como resolver erros do utilizador.

### **Referência**

Este símbolo está localizado no fim das secções. Indica onde pode encontrar mais informações importantes.

[ ]

Indica os nomes das teclas que aparecem no painel do visor do equipamento.

[ ]

Indica os nomes das teclas no painel de controlo do equipamento.

# Painel do visor

Este capítulo descreve a configuração utilizando o painel do visor quando a função de impressora está seleccionada.

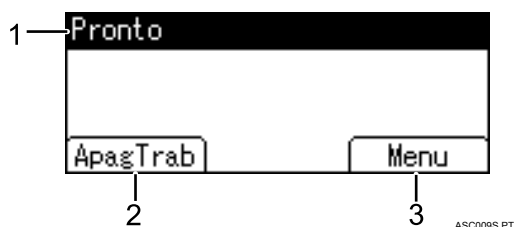

## 1. Estado operacional ou mensagens

Apresenta o estado actual do equipamento, como "Pronto", "Offline" e "A imprimir..."

## 2. [ApagTrab]

Prima para cancelar o actual trabalho de impressão. Se a premir quando o equipamento está offline e Hex Dump está seleccionado, Hex Dump é cancelado.

### Nota

- ❑ É visualizado o visor do copiador, quando o equipamento está ligado. Esta é uma predefinição de fábrica. Esta definição inicial pode ser alterada. Consulte o Manual de Definições Gerais.

## 3. [Menu]

Prima para apresentar o menu e seleccionar as seguintes opções:

- **[Most reg erros]**  
Apresenta os registos de erros dos trabalhos de impressão enviados a partir de um computador.

## Ler o visor e utilizar as teclas

Esta secção explica como ler o visor e utilizar as teclas de selecção para o visor inicial.

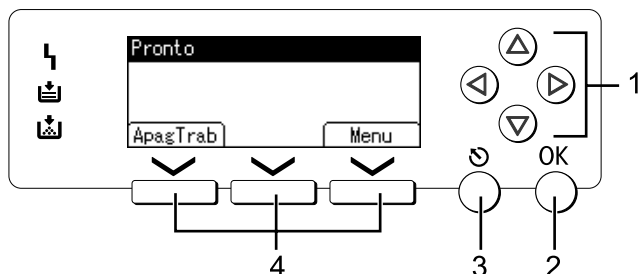

ASC004S PT

### 1. Teclas de busca

Prima para mover o cursor em cada direcção, passo a passo.

Quando as teclas [▲],[▼],[▶] ou [◀] aparecem neste manual, prima a tecla de busca correspondente à direcção indicada.

### 2. Tecla [OK]

Prima para definir um item seleccionado ou um valor numérico introduzido.

### Nota

- ❑ O visor da Impressora está definido como visor predefinido quando o equipamento é ligado. Pode alterar as definições em [Definições sistema]. Consulte o Manual de Definições Gerais.

### 3. Tecla [Escape]

Prima para cancelar uma operação ou voltar para o visor anterior.

### 4. Teclas de selecção

Correspondem aos itens de função na linha final do visor. Exemplo: Ecrã básico Quando a instrução “prima [ApagTrab]” for indicada neste manual, prima a tecla de selecção da esquerda.

# Menu Funções de impressora

As tabelas seguintes explicam as definições e os significados de funções nas Funções de impressora. O visor de Funções de impressora surge quando prime a tecla **[Ferramentas do Utilizador/Contador]**. Para mais informações, consulte o Manual de Definições Gerais.

## ❖ Impr. Lista/Teste

Menu	Descrição
Listas múltiplas	Pode imprimir a página de configuração e o registo de erros.
Folha de configuração	Pode imprimir os valores de configuração actuais do equipamento.
Reg. erros	Pode imprimir listas de registos de erros contendo todos os erros ocorridos durante a impressão.
Menu	Pode imprimir uma lista de menus com os menus de funções do equipamento.
Config. PCL/Pág. de fontes	Pode imprimir a configuração actual e a lista de tipos de letra PCL instalados.
Pág. Config. PS/de fontes	Pode imprimir a configuração actual e a lista de tipos de letra Postscript instalados.
Pág. Config. PDF/de fontes	Pode imprimir a configuração actual e a lista de tipos de letra PDF instalados. Este menu pode ser seleccionado apenas quando a unidade de PostScript 3 opcional está instalada.
Hex Dump	Pode imprimir no modo Hex Dump.

## ❖ Manutenção

Menu	Descrição
Menu protegido	Esta função permite-lhe proteger as definições do menu contra alterações acidentais. Torna impossível alterar as definições do menu através de procedimentos correntes, a não ser que sejam efectuadas as operações de teclas necessárias. Num ambiente de rede, apenas os administradores podem fazer alterações nas definições do menu.
Bloq. impr. teste/lista	Pode bloquear o menu <b>[Lista/Impressão de teste]</b> .

## ❖ Sistema

Menu	Descrição
Imprimir relatório erros	Pode imprimir um relatório de erros quando ocorrer um erro de impressora ou de memória.
Continuar auto	Pode seleccionar esta opção para activar Continuar auto. Quando estiver activada, a impressão continua após a ocorrência de um erro de sistema.
Sobrecarga da memória	Selecione para imprimir um relatório de sobrecarga de memória.
Utilização da memória	Pode seleccionar a quantidade de memória utilizada em Prioridade de fonte ou Prioridade de frame de acordo com o formato do papel ou a resolução.
Duplex	Pode seleccionar para imprimir nos dois lados do papel.
Cópias	Pode especificar o número de conjuntos de impressão. Esta definição é desactivada se o número de páginas a imprimir tiver sido especificado com o controlador de impressão ou outro comando.
Impressão página em branco	Pode seleccionar se pretende imprimir ou não páginas em branco.
Melhorar contornos	<p>Defina esta opção para activar o Melhoramento de contornos.</p> <ul style="list-style-type: none"> <li>• Ligado (Predefinição)</li> <li>• Desligado</li> </ul> <p> <b>Nota</b></p> <p><input type="checkbox"/> Se definir Poupança de toner para Ligado, o Melhoramento de contornos é ignorado mesmo que esteja definido para Ligado.</p>
Poupança toner	<p>Defina esta opção para activar a Poupança de toner.</p> <ul style="list-style-type: none"> <li>• Ligado (Predefinição)</li> <li>• Desligado</li> </ul>
Linguagem da Impressora	Pode especificar o idioma da impressora.
Formato secundário	Pode activar a função de substituição automática de formato de papel (A4↔LT).
Formato página	Pode seleccionar o formato de papel predefinido.
Definição papel timbrado	<p>Pode rodar as imagens originais ao imprimir.</p> <p>As imagens originais são sempre rodadas 180 graus ao imprimir. No entanto, a saída pode não ser como esperava quando imprimir em papel timbrado ou em papel pré-impresso que necessite de orientação. Ao utilizar esta função, pode especificar a rotação da imagem.</p>
Priorid band alim manual	Pode especificar qual das duas opções Controlador (impressora)/Comando ou Definições do equipamento tem prioridade para determinar o formato de papel para a bandeja de alimentação manual.
Impressão margem-a-margem	Pode optar por imprimir ou não em toda a folha.

Menu	Descrição
Predefin. ling. impressora	Pode definir a linguagem de impressora predefinido, se o equipamento não encontrar a linguagem de impressora automaticamente.
Comutação de bandeja	Pode definir a comutação da bandeja de papel.
Disco RAM	Pode alterar as definições do disco RAM.

#### ❖ Controladora

Menu	Descrição
Memória intermédia E/S	Pode definir o tamanho da Memória intermédia E/S. Geralmente, não é necessário alterar esta definição.
Intervalo E/S	Pode definir quantos segundos o equipamento deve esperar para terminar um trabalho de impressão. Se aparecerem dados provenientes de outra porta no meio de um trabalho de impressão, deverá aumentar o limite de tempo.

#### ❖ Menu PCL

Menu	Descrição
Orientação	Pode definir a orientação da página.
Linhas por página	Pode definir o número de linhas por página.
Fontes	Pode definir a localização de armazenamento dos tipos de letra predefinidos.
Número da fonte	Pode a ID do tipo de letra que pretende utilizar.
Tamanho ponto	Pode definir o tamanho do ponto que pretende para utilizar com o tipo de letra seleccionado.
Tamanho fonte	Pode definir o número de caracteres por polegada para o tipo de letra seleccionado.
Conj. caracteres	Pode definir o conjunto de caracteres de impressão para o tipo de letra seleccionado. As opções disponíveis são as seguintes:
Courier Font	Pode seleccionar um tipo de letra courier.
Largura A4 expandida	Pode aumentar a largura da área de impressão quando imprimir com PCL numa folha A4.
Anexar CR a LF	Quando está definido para Ligado, no fim de cada linha segue-se uma mudança de linha: CR=CR, LF=CR-LF, FF=CR-FF.
Resolução	Pode definir a resolução de impressão em pontos por polegada (dpi).

### ❖ Menu PostScript (opcional)

Menu	Descrição
Formato dos dados	Pode seleccionar um formato de dados.
Resolução	Pode definir a resolução de impressão em pontos por polegada (dpi).

### ❖ Menu PDF (opcional)

Menu	Descrição
Alterar palavra-passe PDF	Pode definir a palavra-passe para o ficheiro PDF executando Impressão directa de PDF.
Palavra-passe de grupo PDF	Pode definir a palavra-passe de grupo já especificada com DeskTopBinder Lite.
Resolução	Pode definir a resolução de impressão em pontos por polegada (dpi).

### Nota

- Dependendo das unidades opcionais que instalou ou da linguagem da impressora seleccionada, algumas opções não são apresentadas.
- Dependendo das definições de segurança, pode não ser possível definir determinadas opções.

### Referência

Para mais informações, consulte o Manual de Definições Gerais.

Para mais informações sobre as funções da copiadora e as definições do sistema, consulte Referência de Cópia e o Manual de Definições Gerais.

# Colocar Papel na Bandeja de Alimentação Manual

Este capítulo fornece instruções sobre como colocar papel na bandeja de alimentação manual.

Para mais informações acerca do formato e do tipo de papel, consulte “Acerca deste equipamento”.

## Importante

- As seguintes funções são desactivadas quando imprimir com a bandeja de alimentação manual:
  - Impressão duplex
  - Selecção automática da bandeja
  - Comutação automática de bandeja
- Quando imprimir com a função de impressora, as imagens do original são sempre rodadas 180 graus (a orientação das imagens a serem impressas é oposta à da função de copiado). Quando imprimir para papel com requisitos de orientação específicos, como envelopes e papel timbrado, certifique-se de que roda a orientação da alimentação do papel 180 graus.
- Não se esqueça de definir o formato do papel no controlador da impressora quando imprimir dados a partir do computador. Um formato de papel definido no controlador da impressora tem prioridade sobre um formato definido no painel de controlo.
- O papel com grossura superior a 157 g/m<sup>2</sup> (máx.) não pode ser impresso a partir da bandeja de alimentação manual.

## **1** Abra a bandeja de alimentação manual.

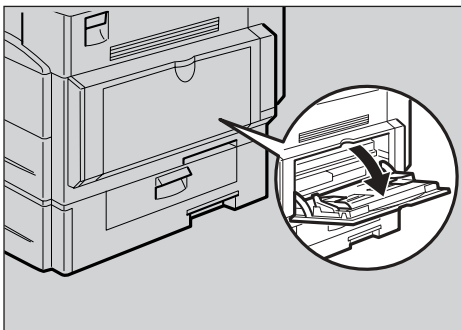

ARL009S

- 2** Ajuste as guias do papel ao formato do papel e insira suavemente o papel com a face para baixo na bandeja de alimentação manual.

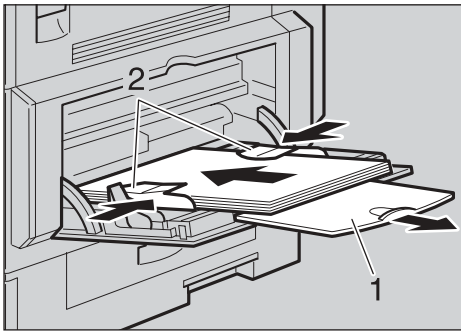

ABW020S1

### 1. Extensor

### 2. Guias do papel

- Abra o extensor para suportar formatos do papel superiores a A4 □, 8<sup>1</sup>/<sub>2</sub> × 11 □.
- Se as guias do papel não forem ajustadas ao formato do papel, as imagens podem ficar tortas ou o papel pode encravar.
- Insira cuidadosamente o papel até que pare.
- Não coloque papel acima da marca limite, pois, pode ocorrer o enviesamento da imagem ou encravamento de papel.
- Folheie o papel para criar ar entre as folhas de modo a evitar a alimentação de várias folhas em simultâneo.
- Quando colocar um acetato certifique-se de que a frente e o verso estão posicionados correctamente.

- 3** Empurre a alavanca de bloqueio da guia do papel para baixo.

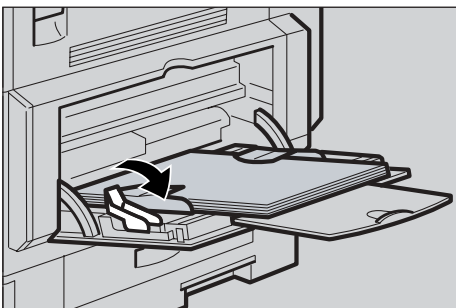

ASP003S

#### **4** Defina o formato do papel utilizando o controlador da impressora ou o painel de controlo.

##### **Nota**

- Pode ser colocado, na bandeja de alimentação manual, papel com as seguintes dimensões :
  - Vertical: 90 - 216 mm (3,55 - 8,5 pol.)
  - Horizontal: 139 - 600 mm (5,48 - 23,8 pol.)
- Certifique-se de que coloca o papel com o lado que pretende imprimir virado para baixo na bandeja de alimentação manual.
- O número de folhas que pode ser colocado na bandeja de alimentação manual depende do tipo de papel.
- Quando colocar acetatos ou papel grosso na bandeja de alimentação manual, efectue a definição do papel no painel de controlo ou no controlador da impressora.

##### **Referência**

Para mais informações sobre como definir o formato do papel, consulte Pág. 11 “Definir o formato de papel utilizando o painel de controlo”.

Para mais informações sobre como colocar papel na bandeja de papel normal, consulte o Manual de Definições Gerais.

Quando colocar papel de formato personalizado, consulte Pág. 12 “Definir o formato de papel personalizado utilizando o painel de controlo”.

Selecione o tipo de papel quando imprimir acetatos ou papel grosso (superior a 90,2 g/m<sup>2</sup>). Para mais informações, consulte Pág. 14 “Definir papel grosso ou acetatos no painel de controlo”.

Selecione o tipo de papel quando imprimir em envelopes. Para mais informações, consulte Pág. 15 “Definir envelope no painel de controlo”.

Quando colocar papel timbrado na bandeja, preste atenção à orientação do papel. Consulte o Manual de Definições Gerais.

## Definir o formato de papel utilizando o painel de controlo

Este procedimento descreve a forma como se define o formato de papel da bandeja de alimentação manual utilizando o painel de controlo. Se seleccionar o controlador da impressora para definir o formato de papel, este procedimento não é necessário.

- 1 Prima a tecla **[Ferramentas do utilizador/Contador]**.

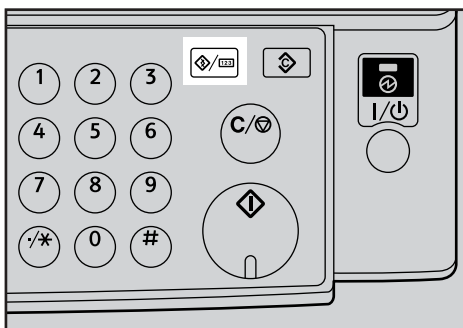

- 2 Seleccione **[Definições sistema]** utilizando **[▼]** ou **[▲]** e, em seguida, prima a tecla **[OK]**.

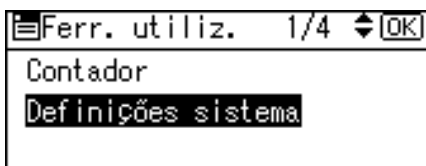

- 3 Seleccione **[Defin. do papel de bandeja]** utilizando **[▼]** ou **[▲]** e, em seguida, prima a tecla **[OK]**.

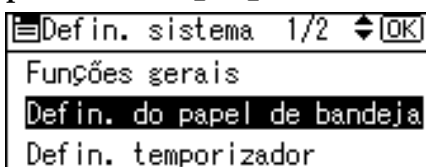

- 4 Seleccione **[FormatoAlimManImpressora]** utilizando **[▼]** ou **[▲]** e, em seguida, prima a tecla **[OK]**.

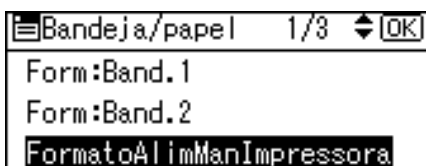

- 5 Seleccione o formato de papel utilizando as teclas de busca e, em seguida, prima a tecla **[OK]**.

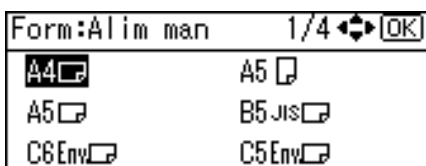

- 6 Prima a tecla **[Ferramentas do utilizador/Contador]** para voltar ao ecrã inicial.

## Referência

Consulte a Ajuda do controlador da impressora acerca das definições a partir dos controladores de impressora.

Selecione o tipo de papel quando imprimir acetatos ou papel grosso. Para mais informações, consulte Pág. 14 “Definir papel grosso ou acetatos no painel de controlo”.

Selecione o tipo de papel quando imprimir em envelopes. Para mais informações, consulte Pág. 15 “Definir envelope no painel de controlo”.

---

## Definir o formato de papel personalizado utilizando o painel de controlo

---

Os seguintes procedimentos não são necessários se seleccionar o controlador da impressora para as definições. Neste caso, defina o formato de papel utilizando o controlador da impressora.

### Importante

- As definições do formato personalizado efectuadas no controlador da impressora têm prioridade sobre as definições efectuadas no painel de controlo do equipamento.
- Quando não utilizar o controlador da impressora, efectue as definições no painel de controlo.

### **1** Prima a tecla **[Ferramentas do utilizador/Contador]**.

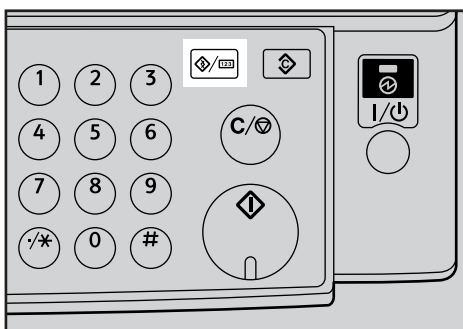

ASP001S

### **2** Selecione **[Definições sistema]** utilizando **[▼]** ou **[▲]** e, em seguida, prima a tecla **[OK]**.

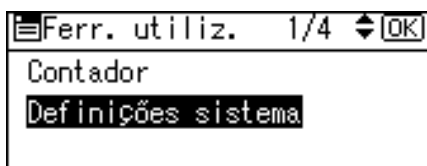

### **3** Selecione **[Defin. do papel de bandeja]** utilizando **[▼]** ou **[▲]** e, em seguida, prima a tecla **[OK]**.

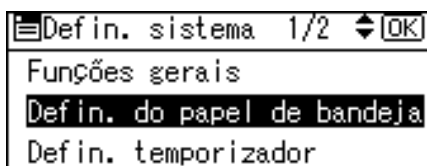

- 4** Seleccione [FormatoAlimManImpressora] utilizando [▼] ou [▲] e, em seguida, prima a tecla [OK].

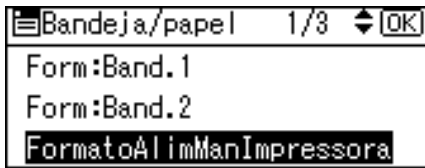

Bandeja/papel 1/3 [OK]

Form:Band.1

Form:Band.2

**FormatoAlimManImpressora**

- 5** Seleccione [FormPersonlz] utilizando as teclas de busca e, em seguida, prima a tecla [OK].

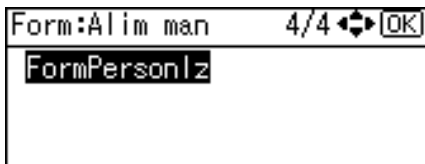

Form:Alim man 4/4 [OK]

**FormPersonlz**

- 6** Introduza o tamanho horizontal do papel utilizando as teclas numéricas e, em seguida, prima [#].

Formato disponível: 139 - 600 mm (5,48 - 23,7 pol.)

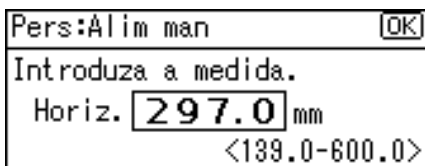

Pers:Alim man [OK]

Introduza a medida.

Horiz. **297.0** mm

<139.0-600.0>

- 7** Introduza o tamanho vertical do papel utilizando as teclas numéricas e, em seguida, prima [#].

Formato disponível: 90 - 216 mm (3,55 - 8,5 pol.)

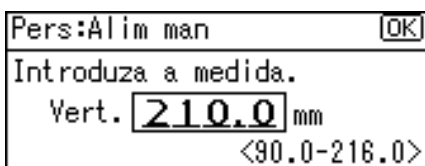

Pers:Alim man [OK]

Introduza a medida.

Vert. **210.0** mm

<90.0-216.0>

- 8** Prima a tecla [Ferramentas do utilizador/Contador] para voltar ao ecrã inicial.

 **Nota**

- Se o controlador da impressora não for utilizado, seleccione [Definições do equipamento] a partir de [Priorid band alim manual] em [Sistema] de [Funções de impressora] (consulte o Manual de Definições Gerais). Defina o formato de papel utilizando o painel de controlo.

 **Referência**

Para mais informações sobre definições do controlador de impressora, consulte a Ajuda do controlador de impressora.

## Definir papel grosso ou acetatos no painel de controlo

Os seguintes procedimentos não são necessários se seleccionar o controlador da impressora para as definições. Neste caso, defina o formato de papel utilizando o controlador da impressora.

### ⚠ Importante

- As definições do formato de papel efectuadas no controlador da impressora têm prioridade sobre as definições efectuadas no painel de controlo do equipamento.
- Quando não utilizar o controlador da impressora, efectue as definições no painel de controlo.

**1** Prima a tecla **[Ferramentas do utilizador/Contador]**.

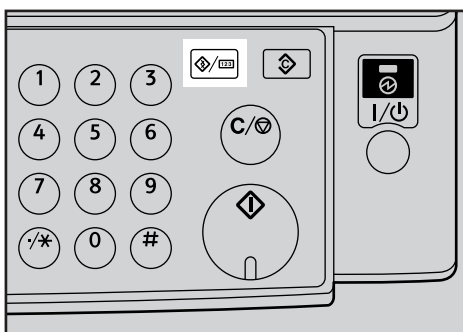

ASP001S

**2** Seleccione **[Definições sistema]** utilizando **[▼]** ou **[▲]** e, em seguida, prima a tecla **[OK]**.

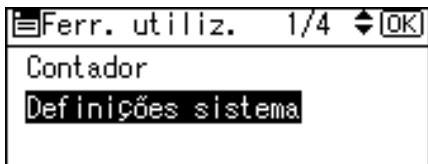

**3** Seleccione **[Defin. do papel de bandeja]** utilizando **[▼]** ou **[▲]** e, em seguida, prima a tecla **[OK]**.

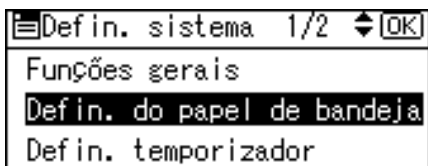

**4** Seleccione **[Tipo:B.Al.man.]** utilizando **[▼]** ou **[▲]** e, em seguida, prima a tecla **[OK]**.

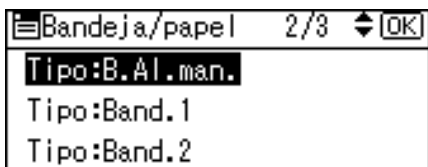

- 5** Seleccione o tipo de papel no menu utilizando [▼] ou [▲] e, em seguida, prima a tecla [OK].



- 6** Prima a tecla [Ferramentas do utilizador/Contador] para voltar ao ecrã inicial.

 **Nota**

- As definições efectuadas são válidas até serem alteradas. Após a impressão de papel grosso ou acetatos, certifique-se de que anula as definições introduzidas para o utilizador seguinte.

 **Referência**

Para as definições do controlador de impressora, consulte a Ajuda do controlador de impressora.

Para mais informações acerca da impressão de envelopes, consulte Pág. 15 “Definir envelope no painel de controlo”.

---

## Definir envelope no painel de controlo

---

- 1** Prima a tecla [Ferramentas do utilizador/Contador].

- 2** Seleccione [Definições sistema] com a tecla [▲] ou [▼] e, em seguida, prima a tecla [OK].

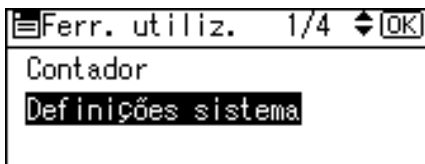

- 3** Seleccione [Defin. do papel de bandeja] com a tecla [▲] ou [▼] e, em seguida, prima a tecla [OK].

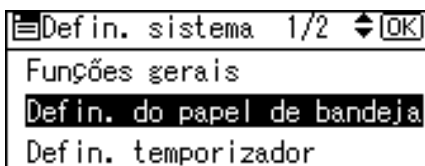

- 4** Seleccione [Tipo:B.Al.man.] com a tecla [▲] ou [▼] e, em seguida, prima a tecla [OK].

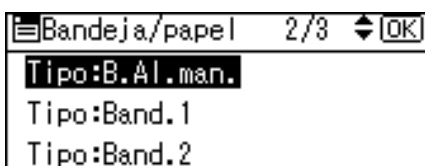

- 5** Seleccione [Papel grosso] com a tecla [▲] ou [▼] e, em seguida, prima a tecla [OK].

Tipo:Al.Manual:	3/4	◆	[OK]
Papel grosso			
Acetato			
Papel pré-impreso			

- 6** Seleccione [FormatoAlimManImpressora] e, em seguida, prima a tecla [OK].

Bandeja/papel	1/3	◆	[OK]
Form:Band.1			
Form:Band.2			
FormatoAlimManImpressora			

- 7** Seleccione o formato do envelope em [C6env☐], [C5env☐] ou [D1env☐] e, em seguida, prima a tecla [OK].

Form:Alim man	1/4	◆	[OK]
A4☐	A5☐		
A5☐	B5 Jis☐		
C6Env☐	C5Env☐		

- 8** Prima a tecla [Ferramentas do utilizador/Contador] para voltar ao ecrã inicial.

# 1. Preparar o Equipamento

## Confirmar o Método de Ligação

Este equipamento suporta ligação de rede e local.

Antes de instalar o controlador de impressora, verifique o modo de ligação do equipamento. Siga o procedimento de instalação do controlador que seja adequado ao método de ligação.

### Ligação de Rede

Este equipamento pode ser usado como uma porta de impressora Windows ou impressora em rede.

#### Utilizar este equipamento como porta de impressora Windows

As ligações de rede podem ser estabelecidas através de Ethernet e do IEEE 802.11b.

As portas disponíveis são determinadas com base na combinação da versão do sistema operativo Windows e do método de ligação usado.

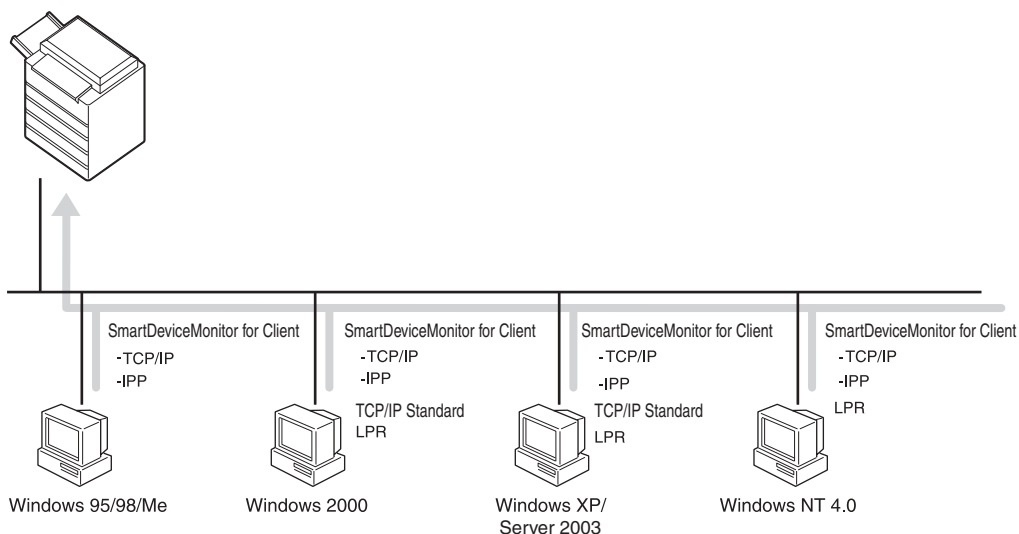

#### ❖ Windows 95/98

Método de ligação	Portas disponíveis
Ethernet/ IEEE 802.11b	Porta SmartDeviceMonitor for Client

#### ❖ Windows Me

Método de ligação	Portas disponíveis
Ethernet/ IEEE 802.11b	Porta SmartDeviceMonitor for Client

**❖ Windows 2000**

Método de ligação	Portas disponíveis
Ethernet/ IEEE 802.11b	Porta SmartDeviceMonitor for Client TCP/IP standard porta LPR

**❖ Windows XP**

Método de ligação	Portas disponíveis
Ethernet/ IEEE 802.11b	Porta SmartDeviceMonitor for Client TCP/IP standard porta LPR

**❖ Windows Server 2003**

Método de ligação	Portas disponíveis
Ethernet/ IEEE 802.11b	Porta SmartDeviceMonitor for Client TCP/IP standard porta LPR

**❖ Windows NT 4.0**

Método de ligação	Portas disponíveis
Ethernet/ IEEE 802.11b	Porta SmartDeviceMonitor for Client porta LPR

**🔍 Referência**

Consulte a explicação sobre como instalar o controlador de impressora para cada tipo de porta. Para a porta SmartDeviceMonitor for Client, consulte Pág. 22 “Utilizar a Porta SmartDeviceMonitor for Client”.

Para a porta TCP/IP standard, consulte Pág. 28 “Utilizar a Porta TCP/IP Standard”.

Para a porta LPR, consulte Pág. 30 “Utilizar a Porta LPR”.

## Utilizar como impressora em rede

Este equipamento pode ser utilizado como a impressora em rede Windows, servidor de impressão NetWare ou impressora remota NetWare.

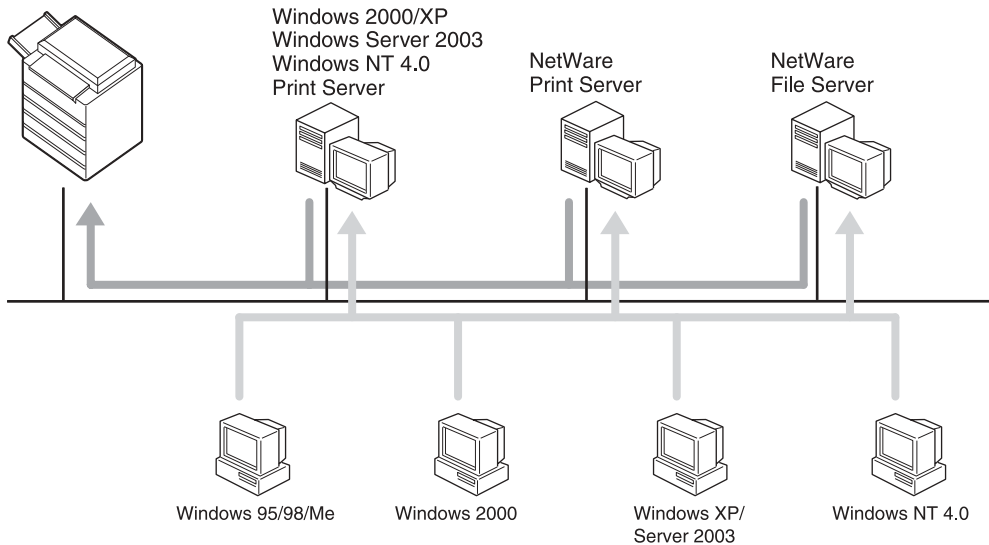

PT ZZZ036S

### Nota

- ☐ Num ambiente IPv6, não pode utilizar servidores Netware.

### Referência

Consulte a explicação sobre como instalar o controlador de impressora para cada tipo de impressora de rede.

Para a impressora em rede Windows, consulte Pág. 32 “Utilizar como uma impressora de rede Windows”.

Para o servidor de impressão NetWare e impressora remota, consulte Pág. 34 “Utilizar como servidor de Impressora NetWare/impressora remota”.

## Ligação Local

---

1

As ligações locais podem ser estabelecidas através de ligações USB, paralela e Bluetooth.

A versão do sistema operativo Windows determina os métodos de ligação disponíveis.

- Windows 95:  
Ligações paralelas
- Windows 98:  
Ligações paralelas
- Windows 98 SE/Me:  
Ligações USB e paralela
- Windows 2000:  
Ligações USB, paralela e Bluetooth
- Windows XP:  
Ligações USB, paralela e Bluetooth
- Windows Server 2003:  
Ligações USB, paralela e Bluetooth
- Windows NT 4.0:  
Ligações paralelas

### **Referência**

Consulte a explicação sobre como instalar o controlador de impressora para cada método de ligação.

Para ligação USB, consulte Pág. 37 “Instalar o Controlador de Impressora através de USB”.

Para ligação paralela, consulte Pág. 42 “Imprimir com Ligação Paralela”.

Para ligação Bluetooth, consulte Pág. 44 “Imprimir com ligação Bluetooth”.

# Instalar o controlador da impressora

Esta secção explica como instalar o controlador da impressora. Há duas formas de instalar o controlador da impressora: utilizando a Instalação Rápida, que instala as definições de uma só vez, ou instalando o controlador apropriado de acordo com a porta que se pretende utilizar.

## Importante

- Se utilizar o sistema operativo Windows NT4.0, transfira o controlador da impressora para o NT4.0 a partir do Web site do fornecedor.

## Instalação Rápida

Os utilizadores do Windows 95 / 98 / Me / 2000 / XP e Windows Server 2003 podem instalar facilmente este software através do CD-ROM fornecido.

Através da Instalação Rápida, o controlador de impressora PCL e/ou o controlador de impressora RPCS, o DeskTopBinder Lite e o SmartDeviceMonitor for Client são instalados no ambiente de rede e a porta TCP/IP é definida.

## Importante

- Para instalar o controlador de impressora no Windows 2000/XP Professional, Windows Server 2003 e Windows NT 4.0, deve possuir uma conta com autorização para Gerir Impressoras. Inicie a sessão como um Administrador.
- Se estabelecer ligação com USB, consulte Pág. 37 “Instalar o Controlador de Impressora através de USB” e instale o controlador da impressora.

**1** Saia de todas as aplicações em execução.

**2** Introduza o CD-ROM na unidade de CD-ROM.

O software de instalação é iniciado.

A Execução Automática pode não funcionar com algumas definições de sistema operativo. Se tal acontecer, inicie “Setup.exe” localizado no directório de raiz do CD-ROM.

**3** Seleccione o idioma do interface e, em seguida, clique em [OK].

O idioma do interface predefinido é o inglês.

**4** Clique em [Instalação Rápida].

O acordo de licença de software aparece na caixa de diálogo [Contrato de Licenciamento].

**5** Depois de ler o acordo, clique em [Aceito o contrato.] e, em seguida, clique em [Seguinte >].

**6** Na caixa de diálogo [Seleccionar Impressora], seleccione o modelo de equipamento que pretende utilizar.

Para ligação de rede via TCP/IP, seleccione o equipamento cujo endereço IP é visualizado em [Ligar Para].

Para ligação paralela, seleccione o equipamento cuja porta de impressora é visualizada em [Ligar Para].

**7** Clique em **[Instalar]**.

A instalação do controlador de impressora é iniciada.

**8** Clique em **[Concluir]**.

Aparece uma mensagem pedindo para reiniciar o computador. Reinicie o computador para concluir a instalação.

**9** Clique em **[Sair]** na primeira caixa de diálogo do programa de instalação e, em seguida, retire o CD-ROM.

 **Nota**

- Para parar a instalação do software seleccionado, clique em **[Cancelar]** antes de concluir a instalação.
- A Execução Automática pode não funcionar com algumas definições de sistema operativo. Se tal acontecer, inicie "Setup.exe" localizado no directório de raiz do CD-ROM.
- Seleccionar o equipamento cujo endereço IP é visualizado em **[Ligar Para]** para instalar SmartDeviceMonitor for Client quando utilizar TCP/IP.

 **Referência**

Instalação Rápida não está disponível a não ser que seja permitida a comunicação bidireccional entre o equipamento e o computador através de uma ligação paralela. Consulte Pág. 48 "Se a Comunicação Bidireccional estiver Desactivada" para mais informações sobre comunicação bidireccional entre o equipamento e o computador.

---

## Instalar o controlador da impressora para a porta seleccionada

---

### Utilizar a Porta SmartDeviceMonitor for Client

---

 **Importante**

- Para instalar SmartDeviceMonitor for Client no Windows 2000/XP Professional, Windows Server 2003 e Windows NT 4.0, deve possuir uma conta com autorização para Gerir Impressoras. Inicie a sessão como um Administrador.
- Instale o SmartDeviceMonitor for Client antes de instalar o controlador de impressora quando usar a porta SmartDeviceMonitor for Client.

---

### Instalar o SmartDeviceMonitor for Client

---

**1** Saia de todas as aplicações em execução.

**2** Introduza o CD-ROM na unidade de CD-ROM.

O software de instalação é iniciada.

**3** Seleccionar o idioma do interface e, em seguida, clique em **[OK]**.

O idioma do interface predefinido é o inglês.

- 4** Clique em **[DeskTopBinder - SmartDeviceMonitor for Client]**.
- 5** Selecciono o idioma do interface e, em seguida, clique em **[Seguinte >]**.  
O idioma do interface predefinido é o inglês.
- 6** Aparece uma mensagem pedindo para fechar todas as outras aplicações. Feche todas as aplicações e, em seguida, clique em **[Seguinte >]**.
- 7** O acordo de licença de software aparece na caixa de diálogo **[Contrato de Licenciamento]**. Depois de ter lido todo o conteúdo, clique em **[Sim]**.
- 8** Clique em **[Instalação completa]** ou em **[Instalação personalizada]**.  
**[Instalação completa]** instala todas as aplicações necessárias: o DeskTopBinder Lite e o SmartDeviceMonitor for Client.  
**[Instalação personalizada]** instala aplicações seleccionadas.
- 9** Siga as instruções no visor e clique em **[Seguinte >]** para passar ao passo seguinte.
- 10** Terminada a instalação, seleccione uma das opções para reiniciar o computador, imediatamente ou mais tarde, e clique em **[Concluído]**.  
Reinicie o computador para concluir a instalação.

 **Nota**

- Para parar a instalação do software seleccionado, clique em **[Cancelar]** antes de concluir a instalação.
- A Execução Automática pode não funcionar com algumas definições de sistema operativo. Se tal acontecer, inicie "Setup.exe" localizado no directório de raiz do CD-ROM.

---

### Alterar as Definições da Porta para SmartDeviceMonitor for Client

---

Siga o procedimento abaixo indicado para alterar definições SmartDeviceMonitor for Client como limite de tempo para TCP/IP, impressão paralela/recuperação e grupos de impressoras.

---

Windows 95/98:

---

- 1** Abra a janela **[Impressoras]** a partir do menu **[Iniciar]**.
- 2** Na janela **[Impressoras]**, Clique no ícone da impressora que pretende usar. No menu **[Ficheiro]**, clique em **[Propriedades]**.
- 3** Clique no separador **[Detalhes]** e, em seguida, clique em **[Definições da porta]**.  
É visualizada a caixa de diálogo **[Definições da Porta]**.

---

## Windows 2000 / Windows NT 4.0:

---

- 1** Abra a janela [Impressoras] no menu [Iniciar].
- 2** Na janela [Impressoras], Clique no ícone da impressora que pretende usar. No menu [Ficheiro], clique em [Propriedades].
- 3** No separador [Portas], clique em [Configurar Porta].  
Aparece a caixa de diálogo [Configuração].

---

## Windows XP, Windows Server 2003:

---

- 1** Abra a janela [Impressoras e Faxes] no menu [Iniciar].  
É visualizada a janela de [Impressoras e Faxes].
- 2** Clique no ícone do equipamento que pretende usar. No menu [Ficheiro], clique em [Propriedades]. São visualizadas as propriedades da impressora.
- 3** Clique no separador [Portas] e, em seguida, clique em [Configurar Porta].  
É visualizada a caixa de diálogo [Configuração da Porta].

### Nota

- As definições de limite de tempo podem ser configuradas para TCP/IP.
- As definições do utilizador, proxy e limite de tempo podem ser configuradas para IPP.
- Se existirem quaisquer definições no separador [Impressão Paralela/Recuperação], siga o procedimento abaixo indicado.
  - ① Clique em [Cancelar] para fechar a caixa de diálogo [Configuração da Porta:].
  - ② Inicie o SmartDeviceMonitor for Client e, em seguida, clique com o botão direito no ícone SmartDeviceMonitor for Client na bandeja de tarefas.
  - ③ Aponte para [Propriedades] e, em seguida, clique em [Definições de Funções Avançadas].
  - ④ Seleccione a caixa de verificação [Definir Impressão de Recuperação/Paralela para cada porta].
  - ⑤ Clique em [OK] para fechar a caixa de diálogo [Definições de Funções Avançadas].

### Referência

Para mais informações sobre estas definições consulte o Guia de Rede, ou a Ajuda do SmartDeviceMonitor for Client.

---

## Instalar o Controlador de Impressora PCL ou RPCS (TCP/IP)

---

### Importante

- Para instalar o controlador de impressora no Windows 2000/XP Professional, Windows Server 2003 e Windows NT 4.0, deve possuir uma conta com autorização para Gerir Impressoras. Inicie a sessão como um Administrador ou Operador Avançado.

**1** Saia de todas as aplicações em execução.

**2** Introduza o CD-ROM na unidade de CD-ROM.

O software de instalação é iniciado.

**3** Seleccione o idioma do interface e, em seguida, clique em [OK].

O idioma do interface predefinido é o inglês.

**4** Clique em [Controladores de Impressora PCL/RPCS].

**5** O acordo de licença de software aparece na caixa de diálogo [Contrato de Licenciamento].

Depois de ler o acordo, clique em [Aceito o contrato.] e, em seguida, clique em [Seguinte >].

**6** Na caixa de diálogo [Selecionar Programa], seleccione o controlador de impressora que pretende utilizar.

Pode seleccionar vários controladores de impressora.

**7** Clique em [Seguinte >].

**8** Seleccione o modelo do equipamento que pretende usar.

O nome da impressora pode ser alterado na caixa [Altere definições para 'Nome da Impressora'].

**9** Faça duplo clique no nome da impressora para visualizar as definições da impressora.

Os detalhes apresentados em [Observação], [Controlador] e [Porta] variam consoante o sistema operativo, o modelo da impressora e a porta.

**10** Clique em [Porta] e, em seguida, clique em [Adicionar].

**11** Clique em [SmartDeviceMonitor] e, em seguida, clique em [OK].

**12** Clique em [TCP/IP] e, em seguida, clique em [Procurar].

É visualizada uma lista de impressoras que utilizem TCP/IP.

**13** Seleccione a impressora que pretende usar e, em seguida, clique em [OK].

Só são visualizadas as impressoras que respondem a uma difusão a partir do computador. Para utilizar um equipamento que não conste desta lista, clique em [Especificar Endereço - TCP/IP] e introduza o endereço IP ou o nome do host do equipamento.

**14** Verifique se a porta da impressora seleccionada aparece em [Porta].

**15 Defina um código de utilizador, se necessário.**

Podem ser introduzidos até 8 caracteres numéricos. Não podem ser introduzidos caracteres alfabéticos nem símbolos.

**16 Seleccione a caixa de selecção [Impressora Predefinida] para configurar a impressora como predefinição.**

**17 Clique em [Continuar].**

A instalação inicia.

**18 Terminada a instalação, seleccione uma das opções para reiniciar o computador, imediatamente ou mais tarde, e depois clique em [Concluir].**

Reinicie o computador para concluir a instalação.

 **Nota**

- A definição de um código de utilizador permite a um utilizador do SmartDeviceMonitor for Admin visualizar e verificar estatísticas acerca do número de folhas que cada utilizador imprime. Para mais informações, consulte Ajuda SmartDeviceMonitor for Admin.
- A Execução Automática pode não funcionar com algumas definições de sistema operativo. Se tal acontecer, inicie "Setup.exe" localizado no directório de raiz do CD-ROM.
- Com o Windows 95/98/Me, não pode adicionar um endereço IP parcialmente semelhante ao já usado. Por exemplo, se utilizado "192.168.0.2", "192.168.0.2xx" não pode ser utilizado. De igual modo, se utilizado "192.168.0.20", "192.168.0.2" não pode ser utilizado.

 **Referência**

É visualizada uma mensagem no caso de haver uma versão mais recente do controlador de impressora já instalada. Nesse caso, não pode instalar o controlador de impressora usando a Execução Automática. Se ainda pretender instalar o controlador de impressora, use [Adicionar Impressora]. Consulte Resolução de problemas.

---

## Instalar o Controlador da Impressora PCL ou RPCS (IPP)

---

 **Importante**

- Para instalar o controlador de impressora no Windows 2000/XP Professional, Windows Server 2003 e Windows NT 4.0, deve possuir uma conta com autorização para Gerir Impressoras. Inicie a sessão como um Administrador ou Operador Avançado.

**1 Saia de todas as aplicações em execução.**

**2 Introduza o CD-ROM na unidade de CD-ROM.**

O software de instalação é iniciado.

**3 Seleccione o idioma do interface e, em seguida, clique em [OK].**

O idioma do interface predefinido é o inglês.

**4 Clique em [Controladores de Impressora PCL/RPCS].**

- 5** O acordo de licença de software aparece na caixa de diálogo **[Contrato de Licenciamento]**.  
Depois de ler o acordo, clique em **[Aceito o contrato.]** e, em seguida, clique em **[Seguinte >]**.
- 6** Na caixa de diálogo **[Seleccionar Programa]**, seleccione o controlador de impressora que pretende utilizar.  
Pode seleccionar vários controladores de impressora.
- 7** Seleccione o modelo do equipamento que pretende usar.  
O nome da impressora pode ser alterado na caixa **[Altere definições para 'Nome da Impressora']**.
- 8** Faça duplo clique no nome da impressora para visualizar as definições da impressora.  
Os detalhes apresentados em **[Observação]**, **[Controlador]** e **[Porta]** variam consoante o sistema operativo, o modelo da impressora e a porta.
- 9** Clique em **[Porta]** e, em seguida, clique em **[Adicionar]**.
- 10** Clique em **[SmartDeviceMonitor]** e, em seguida, clique em **[OK]**.
- 11** Clique em **[IPP]**.
- 12** Na caixa **[URL da Impress.]**, introduza “**http://endereço da impressora/printer**” como endereço da impressora.  
Se for emitida a autenticação do servidor, para activar SSL (um protocolo para comunicação encriptada), introduza “**https://endereço da impressora/printer**” (o Internet Explorer 5.01 ou superior tem de estar instalado).  
(exemplo de endereço IP: 192.168.15.16)  
**http://192.168.15.16/printer**  
**https://192.168.15.16/printer**  
Pode introduzir “**http://endereço da impressora/ipp**” como endereço da impressora.
- 13** Introduza um nome para identificar a impressora em **[Nome da Porta de IPP]**.  
Use um nome diferente do da porta já existente.  
Se não for especificado um nome, o endereço introduzido na caixa **[URL da Impress.]** torna-se no nome da porta IPP.
- 14** Clique em **[Definições Detalhadas]** para efectuar as definições necessárias.  
Para mais informações sobre estas definições, consulte a Ajuda SmartDevice-Monitor for Client.
- 15** Clique em **[OK]**.
- 16** Verifique se a porta da impressora seleccionada aparece em **[Porta]**.
- 17** Defina um código de utilizador, se necessário.  
Podem ser introduzidos até 8 caracteres numéricos. Não podem ser introduzidas caracteres alfabéticos, nem símbolos.

**18** Selecione a caixa de selecção [Impressora Predefinida] para configurar a impressora como predefinição.

**19** Clique em [Continuar].

A instalação inicia.

**20** Terminada a instalação, selecione uma das opções para reiniciar o computador, imediatamente ou mais tarde, e depois clique em [Concluir].

Reinicie o computador para concluir a instalação.

 **Nota**

- Para parar a instalação do software seleccionado, clique em [Cancelar] antes de concluir a instalação.
- A Execução Automática pode não funcionar com algumas definições de sistema operativo. Neste caso, inicie "Setup.exe" no directório raiz do CD-ROM.
- A definição de um código de utilizador permite a um utilizador do SmartDeviceMonitor for Admin visualizar e verificar o número de folhas que cada utilizador imprime. Para mais informações, consulte Ajuda SmartDeviceMonitor for Admin.

 **Referência**

É visualizada uma mensagem no caso de haver uma versão mais recente do controlador de impressora já instalada. Nesse caso, não pode instalar o controlador de impressora usando a Execução Automática. Se ainda pretender instalar o controlador de impressora, use [Adicionar Impressora]. Consulte Resolução de problemas.

---

## Utilizar a Porta TCP/IP Standard

---

Esta secção descreve como instalar o controlador de impressora PCL ou RPCS utilizando a porta TCP/IP.

 **Importante**

- Para instalar o controlador de impressora no Windows 2000/XP Professional e no Windows Server 2003, deve ter uma conta com autorização de gestão de impressoras. Inicie a sessão como um Administrador ou Operador Avançado.
- Num ambiente IPv6, não é possível utilizar a porta TCP/IP padrão. Utilize a porta SmartDeviceMonitor for Client.

---

## Instalar o Controlador de Impressora PCL ou RPCS

---

**1** Saia de todas as aplicações em execução.

**2** Introduza o CD-ROM na unidade de CD-ROM.

O software de instalação é iniciado.

**3** Selecione o idioma do interface e, em seguida, clique em [OK].

O idioma do interface predefinido é o inglês.

**4** Clique em [Controladores de Impressora PCL/RPCS].

- 5** O acordo de licença de software aparece na caixa de diálogo **[Contrato de Licenciamento]**.  
Depois de ler o acordo, clique em **[Aceito o contrato.]** e, em seguida, clique em **[Seguinte >]**.
- 6** Na caixa de diálogo **[Seleccionar Programa]**, seleccione o controlador de impressora que pretende utilizar.  
Pode seleccionar vários controladores de impressora.
- 7** Clique em **[Seguinte >]**.
- 8** Seleccione o modelo do equipamento que pretende usar.  
O nome da impressora pode ser alterado na caixa **[Altere definições para 'Nome da Impressora']**.
- 9** Faça duplo clique no nome da impressora para visualizar as definições da impressora.  
Os detalhes apresentados em **[Observação]**, **[Controlador]** e **[Porta]** variam consoante o sistema operativo, o modelo da impressora e a porta.
- 10** Clique em **[Porta]** e, em seguida, clique em **[Adicionar]**.
- 11** Clique em **[Porta TCP/IP padrão]** e, em seguida, clique em **[OK]**.  
Configure as definições da porta TCP/IP Standard e, em seguida, consulte a Ajuda do Windows caso a **[Porta TCP/IP Standard]** não seja visualizada.
- 12** Clique em **[Seguinte >]** na caixa de diálogo do assistente para **[Adicionar Porta da Impressora TCP/IP Standard]**.
- 13** Insira o nome da impressora ou o endereço IP na caixa de diálogo **[Nome da Impressora ou Endereço IP]**.  
A caixa de texto **[Nome da Porta]** obtém automaticamente um nome da porta. Altere este nome, se necessário.  
Quando aparecer a selecção de dispositivo, seleccione "RICOH Network-Printer Driver C Model".
- 14** Clique em **[Seguinte >]**.
- 15** Clique em **[Terminar]** na caixa de diálogo do assistente para **[Adicionar Porta da Impressora TCP/IP Standard]**.  
A caixa de diálogo de início da instalação é visualizada novamente.
- 16** Verifique se a porta da impressora seleccionada aparece em **[Porta]**.
- 17** Configure a impressora predefinida, conforme necessário.
- 18** Clique em **[Continuar]**.  
A instalação do controlador de impressora é inicia.
- 19** Terminada a instalação, seleccione uma das opções para reiniciar o computador, imediatamente ou mais tarde, e depois clique em **[Concluir]**.  
Reinicie o computador para concluir a instalação.

 **Nota**

- Para parar a instalação do software seleccionado, clique em **[Cancelar]** antes de concluir a instalação.
- A Execução Automática pode não funcionar com algumas definições de sistema operativo. Neste caso, inicie "Setup.exe" no directório raiz do CD-ROM.

 **Referência**

É visualizada uma mensagem no caso de haver uma versão mais recente do controlador de impressora já instalada. Nesse caso, não pode instalar o controlador de impressora usando a Execução Automática. Se ainda pretender instalar o controlador de impressora, use **[Adicionar Impressora]**. Consulte Resolução de problemas.

---

## Utilizar a Porta LPR

---

Esta secção descreve como instalar o controlador de impressora PCL ou RPCS utilizando a porta LPR.

 **Importante**

- Para instalar o controlador de impressora no Windows 2000/XP Professional, Windows Server 2003 e Windows NT 4.0, deve possuir uma conta com autorização para Gerir Impressoras. Inicie a sessão como um Administrador ou Operador Avançado.

---

## Instalar o Controlador de Impressora PCL ou RPCS

---

- 1** Saia de todas as aplicações em execução.
- 2** Introduza o CD-ROM na unidade de CD-ROM.  
O software de instalação é iniciado.
- 3** Seleccione o idioma do interface e, em seguida, clique em **[OK]**.  
O idioma do interface predefinido é o inglês.
- 4** Clique em **[Controladores de Impressora PCL/RPCS]**.
- 5** O acordo de licença de software aparece na caixa de diálogo **[Contrato de Licenciamento]**.  
Depois de ler o acordo, clique em **[Aceito o contrato.]** e, em seguida, clique em **[Seguinte >]**.
- 6** Na caixa de diálogo **[Selecionar Programa]**, seleccione o controlador de impressora que pretende utilizar.  
Pode seleccionar vários controladores de impressora.
- 7** Seleccione o modelo do equipamento que pretende usar.  
O nome da impressora pode ser alterado na caixa **[Altere definições para 'Nome da Impressora']**.

- 8** Clique em **[Seguinte >]**.
- 9** Faça duplo clique no nome da impressora para visualizar as definições da impressora.

Os detalhes apresentados em **[Observação]**, **[Controlador]** e **[Porta]** variam consoante o sistema operativo, o modelo da impressora e a porta.
- 10** Clique em **[Porta]** e, em seguida, clique em **[Adicionar]**.
- 11** Clique em **[Porta LPR]** e, em seguida, clique em **[OK]**.

Se não for visualizada a **[Porta LPR]**, consulte a Ajuda do Windows e instale-a.
- 12** Introduza o endereço IP da impressora na caixa **[Nome ou endereço do servidor que fornece lpd]**.
- 13** Introduza "lp" na caixa **[Nome da impressora ou fila de impressão naquele servidor]** e, em seguida, clique em **[OK]**.

A porta é adicionada.
- 14** Verifique se a porta da impressora seleccionada aparece em **[Porta]**.
- 15** Configure a impressora predefinida, conforme necessário.
- 16** Clique em **[Continuar]**.

A instalação do controlador de impressora é inicia.
- 17** Terminada a instalação, seleccione uma das opções para reiniciar o computador, imediatamente ou mais tarde, e depois clique em **[Concluir]**.

Reinicie o computador para concluir a instalação.

#### Nota

- Para parar a instalação do software seleccionado, clique em **[Cancelar]** antes de concluir a instalação.
- A Execução Automática pode não funcionar com algumas definições de sistema operativo. Neste caso, inicie "Setup.exe" no directório raiz do CD-ROM.

#### Referência

É visualizada uma mensagem no caso de haver uma versão mais recente do controlador de impressora já instalada. Nesse caso, não pode instalar o controlador de impressora usando a Execução Automática. Se ainda pretender instalar o controlador de impressora, use **[Adicionar Impressora]**. Consulte Resolução de problemas.

# Utilizar como uma impressora de rede Windows

1

Esta secção descreve como instalar o controlador de impressora PCL ou RPCS quando utilizar a impressora como impressora de rede do Windows.

Para utilizar o servidor da impressora, instale o controlador da impressora seleccionando “Servidor da impressora de rede” e, em seguida, seleccione a impressora partilhada do Windows 2000/XP, Windows Server 2003 ou Windows NT 4.0. Este capítulo pressupõe que o computador cliente já foi configurado para comunicar com um servidor de impressora Windows 2000/XP, Windows Server 2003 ou Windows NT 4.0. Não inicie o procedimento seguinte sem definir e configurar correctamente o computador cliente.

## Importante

- Para instalar o controlador de impressora no Windows 2000/XP Professional, Windows Server 2003 e Windows NT 4.0, deve ter uma conta com permissão de gestão de impressoras. Inicie a sessão como um Administrador ou Operador Avançado.
- Se imprimir com um servidor de impressão ligado à impressora na porta SmartDeviceMonitor, a Impressão de Recuperação e a Impressão Paralela não podem ser usadas a partir do computador cliente.
- Se imprimir com um servidor de impressão do Windows XP ou do Windows Server 2003, as funções de notificação de SmartDeviceMonitor podem não ser usadas com o computador cliente.
- Se imprimir com um servidor de impressão do Windows NT 4.0, instale o controlador de impressora antes de ligar o servidor de impressão à impressora.
- Se utilizar o sistema operativo Windows NT4.0, transfira o controlador da impressora para o NT4.0 a partir do Web site do fornecedor.

---

## Instalar o Controlador de Impressora PCL ou RPCS

---

- 1** Saia de todas as aplicações em execução.
- 2** Introduza o CD-ROM na unidade de CD-ROM.  
O software de instalação é iniciado.
- 3** Seleccione o idioma do interface e, em seguida, clique em [OK].  
O idioma do interface predefinido é o inglês.
- 4** Clique em [Controladores de Impressora PCL/RPCS].
- 5** O acordo de licença de software aparece na caixa de diálogo [Contrato de Licenciamento].  
Depois de ler o acordo, clique em [Aceito o contrato.] e, em seguida, clique em [Seguinte >].
- 6** Na caixa de diálogo [Selecionar Programa], seleccione o controlador de impressora que pretende utilizar.  
Pode seleccionar vários controladores de impressora.

- 7** Clique em **[Seguinte >]**.
- 8** Selecione a caixa de selecção **[Nome da Impressora]** para seleccionar os modelos da impressora que pretende utilizar.  
O nome da impressora pode ser alterado na caixa **[Altere definições para 'Nome da Impressora']**.
- 9** Faça duplo clique no nome da impressora para visualizar as definições da impressora.  
Os detalhes apresentados em **[Observação]**, **[Controlador]** e **[Porta]** variam consoante o sistema operativo, o modelo da impressora e a porta.
- 10** Clique em **[Porta]** e, em seguida, clique em **[Adicionar]**.
- 11** Clique em **[Impressora em Rede]** e, em seguida, em **[OK]**.
- 12** Faça duplo clique no nome do computador que pretende usar como um servidor de impressora na janela **[Procurar impressora]**
- 13** Selecione a impressora que pretende usar e, em seguida, clique em **[OK]**.
- 14** Verifique se a porta da impressora seleccionada aparece em **[Porta]**.
- 15** Configure o código de utilizador, conforme necessário.  
Para o controlador de impressora RPCS, pode ser programado um código de utilizador após a instalação do controlador de impressora. Para mais informações sobre o código de utilizador, consulte a Ajuda do controlador de impressora.
- 16** Selecione a caixa de selecção **[Impressora Predefinida]** para configurar a impressora como predefinição.
- 17** Clique em **[Continuar]**.  
A instalação do controlador de impressora é inicia.
- 18** Terminada a instalação, selecione uma das opções para reiniciar o computador, imediatamente ou mais tarde, e depois clique em **[Concluir]**.  
Reinicie o computador para concluir a instalação.

#### Nota

- Para parar a instalação do software seleccionado, clique em **[Cancelar]** antes de concluir a instalação.
- A Execução Automática pode não funcionar com algumas definições de sistema operativo. Neste caso, inicie "Setup.exe" no directório raiz do CD-ROM.

#### Referência

É visualizada uma mensagem no caso de haver uma versão mais recente do controlador de impressora já instalada. Nesse caso, não pode instalar o controlador de impressora usando a Execução Automática. Se ainda pretender instalar o controlador de impressora, use **[Adicionar Impressora]**. Consulte Resolução de problemas.

# Utilizar como servidor de Impressora NetWare/impressora remota

1

Esta secção descreve como configurar o computador com Windows utilizado como computador cliente NetWare.

## Importante

- Para instalar o controlador de impressora no Windows 2000/XP Professional, Windows Server 2003 e Windows NT 4.0, deve possuir uma conta com autorização para Gerir Impressoras. Inicie a sessão como um Administrador ou Operador Avançado.
- Num ambiente IPv6, não pode utilizar servidores Netware.
- Se utilizar o sistema operativo Windows NT4.0, transfira o controlador da impressora para o NT4.0 a partir do Web site do fornecedor.

A seguinte explicação pressupõe que o Cliente NetWare está instalado no computador cliente e o ambiente do servidor NetWare está correctamente configurado. Instale todas aplicações de cliente que sejam necessárias antes de seguir este procedimento.

Configure o controlador da impressora quando iniciar a sessão do servidor do ficheiro NetWare.

Os seguintes valores são usados no exemplo:

- Sistema Operativo: Windows 98
- Versão do NetWare: 4.1
- Nome do servidor de ficheiros: CAREE
- Nome de fila: R-QUEUE

## **1** Introduza o CD-ROM na unidade de CD-ROM.

O software de instalação é iniciado.

A Execução Automática pode não funcionar com algumas definições de sistema operativo. Neste caso, inicie "Setup.exe" no directório raiz do CD-ROM.

## **2** Seleccione o idioma do interface e, em seguida, clique em [OK].

O idioma do interface predefinido é o inglês.

## **3** Clique em [Controladores de Impressora PCL/RPCS].

## **4** O acordo de licença de software aparece na caixa de diálogo [Contrato de Licenciamento].

Depois de ler o acordo, clique em [Aceito o contrato.] e, em seguida, clique em [Seguinte >].

## **5** Na caixa de diálogo [Seleccionar Programa], seleccione o controlador de impressora que pretende utilizar.

Pode seleccionar vários controladores de impressora.

## **6** Clique em [Seguinte >].

- 7** **Selecione a caixa de verificação [Nome da Impressora] para seleccionar o modelo da impressora que pretende utilizar.**  
O nome da impressora pode ser alterado na caixa **[Altere definições para 'Nome da Impressora']**.
- 8** **Faça duplo clique no nome da impressora para visualizar as definições da impressora.**  
Os detalhes apresentados em **[Observação]**, **[Controlador]** e **[Porta]** variam consoante o sistema operativo, o modelo da impressora e a porta.
- 9** **Clique em [Porta] e, em seguida, clique em [Adicionar].**
- 10** **Clique em [Impressora em Rede] e, em seguida, em [OK].**
- 11** **Faça duplo clique no servidor de ficheiros NetWare na árvore da rede.**  
É visualizada a fila criada.
- 12** **Selecione a fila de impressão e, em seguida, clique em [OK].**
- 13** **Verifique se a porta da impressora seleccionada aparece em [Porta].**
- 14** **Clique em [Continuar].**  
A instalação do controlador de impressora é iniciada.
- 15** **Clique em [Concluir] na caixa de diálogo [Selecionar Programa].**
- 16** **Terminada a instalação, selecione uma das opções para reiniciar o computador, imediatamente ou mais tarde, e depois clique em [Concluir].**  
Reinicie o computador para concluir a instalação.
- 17** **Após a reinicialização do computador, abra a janela [Impressoras] e abra as propriedades da impressora.**  
No Windows XP ou Windows Server 2003, abra as propriedades da impressora na janela **[Impressoras e Faxes]**.
- 18** **No separador [Definições da impressora], retire a selecção das caixas de verificação [Avanço de página] e [Activar faixa].**  
No Windows 2000/XP, Windows Server 2003 ou Windows NT 4.0, clique no separador **[Definições do NetWare]**.  
Não selecione as caixas de verificação dado que são automaticamente seleccionadas pelo controlador de impressora. Se seleccionar as caixas de verificação, a impressora pode não imprimir correctamente.
- 19** **Clique em [OK] para fechar a caixa de diálogo das propriedades da impressora.**

 **Nota**

- Para parar a instalação do software seleccionado, clique em **[Cancelar]** antes de concluir a instalação.
- O protocolo está definido para inactivo por predefinição. Active-o utilizando o Web Image Monitor ou Telnet.

---

## Avanço de Página

---

Não use o NetWare para configurar o avanço de página. O avanço de página é controlado pelo controlador da impressora no Windows. Se for configurado o avanço de página com o NetWare, a impressora pode não imprimir correctamente.

Siga o procedimento abaixo indicado para desactivar o avanço de página de acordo com o sistema operativo usado:

- No Windows 95/98/Me, limpe a caixa de verificação **[Avanço de Página]** no separador **[Definições da Impressora]** localizada na caixa de diálogo das propriedades da impressora.
- No Windows 2000/XP, Windows Server 2003 ou Windows NT 4.0, limpe a caixa de verificação **[Avanço de Página]** no separador **[Definições do NetWare]** na caixa de diálogo das propriedades da impressora.

---

## Página Separadora de Trabalho

---

Não utilize o NetWare para configurar uma página separadora de trabalho.

Siga o procedimento abaixo indicado para desactivar as páginas separadoras de trabalho de acordo com o sistema operativo usado:

- No Windows 95/98/Me, limpe a caixa de verificação **[Activar página separadora de trabalho]** no separador **[Definições da Impressora]** na caixa de diálogo das propriedades da impressora.
- No Windows 2000/XP, Windows Server 2003 ou Windows NT 4.0, limpe a caixa de verificação **[Activar página separadora de trabalho]** no separador **[Definições do NetWare]** na caixa de diálogo das propriedades da impressora.

---

## Imprimir antes de Reiniciar a Impressora

---

A impressora para ligação do servidor de impressão requer 30 - 40 segundos para retomar após reiniciar a impressora. Durante este período, podem ser aceites trabalhos (dependendo das especificações do NeWare), mas não podem ser impressos.

Para imprimir após reiniciar a impressora como impressora remota, verifique junto do servidor de impressão se a impressora remota está desligada ou aguarde dois minutos antes de tentar imprimir.

# Instalar o Controlador de Impressora através de USB

1

Este capítulo explica o modo de instalação dos controladores de impressora através de USB.

Antes de instalar, verifique se só está a correr o sistema operativo no computador e se não estão a ser imprimidos quaisquer trabalhos.

Os controladores da impressora podem ser instalados a partir do CD-ROM fornecido com o equipamento.

---

## Windows ME - USB

---

### Importante

- A instalação via USB não é possível com o Windows 95/98. Actualize para Windows ME ou posterior.
- Transfira o USB Printing Support para o Windows ME a partir do Web site do fornecedor.

Na primeira utilização da USB, a função plug-and-play é iniciada e a caixa de diálogo **[Detectado Novo Hardware]**, **[Assistente do Controlador de Dispositivo]** ou o assistente para **[Adicionar Novo Hardware]** é visualizado, dependendo do sistema operativo.

Se o controlador da impressora já tiver sido instalado, a função plug-and-play é activada e o ícone da impressora ligada à porta "USB" é adicionado à janela **[Impressoras]**.

### **1** Transfira o USB Printing Support a partir do Web site do fornecedor.

Faça uma procura para localizar o nome do modelo e, em seguida, transfira o USB Printing Support a partir do Web site do fornecedor.

Guarde-o onde possa localizá-lo com facilidade.

### **2** Ligue o equipamento ao host utilizando um cabo USB.

Ligue o cabo USB correctamente.

### **3** No visor 'Assistente de novo hardware encontrado', clique em **[Procurar um controlador adequado ao meu dispositivo [recomendado]]** e, em seguida, clique em **[Seguinte >]**.

### **4** Seleccione a caixa de selecção **[Especificar uma localização:]**, e depois clique em **[Procurar...]**.

É visualizada a caixa de diálogo **[Procurar pasta]**.

### **5** Especifique a localização USB Printing Support e, em seguida, clique em **[Seguinte >]**.

### **6** Verifique a localização e, em seguida, clique em **[Seguinte >]**.

O USB Printing Support é instalado.

**7** Clique em **[Terminar]**.

Se o controlador da impressora já tiver sido instalado, a função plug-and-play é activada e o ícone da impressora ligada à porta “USB001” é adicionado à janela **[Impressoras]**.

**8** Instale o controlador da impressora. Clique em **[Procurar o melhor controlador para o seu dispositivo. [Recomendado]]** e, em seguida, clique em **[Seguinte>]**.**9** Seleccione a caixa de selecção **[Especificar uma localização:]**, e depois clique em **[Procurar...]**.

É visualizada a caixa de diálogo **[Procurar pasta]**.

**10** Introduza o CD-ROM na unidade de CD-ROM. **Nota**

- Quando a Execução Automática iniciar, clique em **[Sair]**.
- Para desactivar a Execução Automática, prima na tecla **[Shift]** quando inserir o CD-ROM na unidade e mantenha-a premida até o computador terminar de ler o CD-ROM.

**11** Especifique a localização dos ficheiros de origem do controlador da impressora e, em seguida, clique em **[Seguinte >]**.

A letra da unidade de CD-ROM é D. Os ficheiros de origem do controlador da impressora estão guardados na seguinte localização:

- RPCS  
D:\DRIVERS\RPCS\WIN9X\_ME\(\Idioma)\DISK1
- PCL 5e  
D:\DRIVERS\PCL5E\WIN9X\_ME\(\Idioma)\DISK1
- PCL 6  
D:\DRIVERS\PCL6\WIN9X\_ME\(\Idioma)\DISK1
- PostScript 3 (“Printer Drivers and Utilities” CD-ROM)  
D:\DRIVERS\PS\WIN9X\_ME\(\Idioma)\DISK1

**12** Verifique a localização e, em seguida, clique em **[Seguinte >]**.

O Assistente para Adicionar Impressora inicia.

**13** Clique em **[Terminar]**.

A instalação é concluída. Se a instalação for concluída com sucesso, o ícone da impressora ligada à porta “USB001” é adicionado à janela **[Impressoras]**.

 **Nota**

- O número após “USB” varia segundo o número de impressoras ligadas.
- Quando o USB Printing Support está instalado, não é necessário voltar a instalá-lo para ligar um equipamento diferente usando o interface USB. .
- Depois de instalar USB Printing Support, siga as instruções da função plug-and-play da impressora se o controlador de impressora não se encontrar instalado.

## Windows 2000 - USB

### Importante

- A instalação de um controlador de impressora requer permissão de Administrador. Inicie sessão com uma conta com permissão de Administrador.

Na primeira utilização de USB, o assistente para Novo Hardware Encontrado é iniciado e o USB Printing Support automaticamente instalado.

Se o controlador da impressora já tiver sido instalado, a função plug-and-play é activada e o ícone da impressora ligada à porta “USB” é adicionado à janela **[Impressoras]**.

Se o controlador da impressora não estiver instalado, siga as instruções plug-and-play da impressora para instalar o CD-ROM fornecido.

#### **1** Ligue o equipamento ao host utilizando um cabo USB.

Ligue o cabo USB correctamente.

#### **2** No visor ‘Assistente de novo hardware encontrado’, clique em **[Procurar um controlador adequado ao meu dispositivo [recomendado]]** e, em seguida, clique em **[Seguinte >]**.

#### **3** Seleccione a caixa de verificação **[Especificar localização]** e, em seguida, clique em **[Seguinte >]**.

#### **4** Introduza o CD-ROM na unidade de CD-ROM.

Quando a Execução Automática iniciar, clique em **[Sair]**.

Para desactivar a Execução Automática, prima na tecla **[Shift]** esquerda quando inserir o CD-ROM na unidade e mantenha-a premida até o computador terminar de ler o CD-ROM.

#### **5** Especifique o local onde os ficheiros de origem do controlador de impressora estão guardados.

A letra da unidade de CD-ROM é D. Os ficheiros de origem do controlador da impressora estão guardados na seguinte localização:

- RPCS  
D:\DRIVERS\RPCS\WIN2K\_XP\(\Idioma)\DISK1
- PCL 5e  
D:\DRIVERS\PCL5E\WIN2K\_XP\(\Idioma)\DISK1
- PCL 6  
D:\DRIVERS\PCL6\WIN2K\_XP\(\Idioma)\DISK1
- PostScript 3 (“Printer Drivers and Utilities” CD-ROM)  
D:\DRIVERS\PS\WIN2K\_XP\(\Idioma)\DISK1

#### **6** Verifique a localização do controlador da impressora e clique em **[OK]**.

#### **7** Clique em **[Seguinte>]**.

## **8** Clique em **[Terminar]**.

Se o controlador da impressora já tiver sido instalado, a função plug-and-play é activada e o ícone da impressora ligada à porta “USB001” é adicionado à janela **[Impressoras]**.

### **Nota**

- O número após “USB” varia segundo o número de impressoras ligadas.

---

## **Windows XP, Windows Server 2003 - USB**

---

### **Importante**

- A instalação de um controlador de impressora requer a autorização de Administrador. Inicie a sessão usando uma conta com privilégios de Administrador.

Na primeira utilização de USB, o assistente para Novo Hardware Encontrado é iniciado e o USB Printing Support automaticamente instalado.

Se o controlador da impressora já tiver sido instalado, a função plug-and-play é activada e o ícone da impressora ligada à porta “USB” é adicionado à janela **[Impressoras]**.

Os controladores da impressora podem ser instalados a partir do CD-ROM fornecido com o equipamento.

Se o controlador da impressora não estiver instalado, siga as instruções plug-and-play da impressora para instalar o CD-ROM fornecido.

## **1** Ligue o equipamento ao host utilizando um cabo USB.

Ligue o cabo USB correctamente.

## **2** No visor ‘Assistente de novo hardware encontrado’, clique em **[Procurar um controlador adequado ao meu dispositivo [recomendado]]** e, em seguida, clique em **[Seguinte >]**.

## **3** Introduza o CD-ROM na unidade de CD-ROM.

Se a Execução Automática iniciar, clique em **[Cancelar]** e, em seguida, em **[Sair]**.

Para desactivar a Execução Automática, prima na tecla **[Shift]** esquerda quando inserir o CD-ROM na unidade e mantenha-a premida até o computador terminar de ler o CD-ROM.

**4** Selecione a caixa de verificação **[Incluir esta localização na pesquisa]**, que aparece clicando em **[Procurar o melhor controlador nesta localização]** e, em seguida, clique em **[Detectar]** para seleccionar a localização do controlador da impressora.

A letra da unidade de CD-ROM é D. Os ficheiros de origem do controlador da impressora estão guardados na seguinte localização:

- RPCS  
D:\DRIVERS\RPCS\WIN2K\_XP\(\Idioma)\DISK1
- PCL 5e  
D:\DRIVERS\PCL5E\WIN2K\_XP\(\Idioma)\DISK1
- PCL 6  
D:\DRIVERS\PCL6\WIN2K\_XP\(\Idioma)\DISK1
- PostScript 3 (“Printer Drivers and Utilities” CD-ROM)  
D:\DRIVERS\PS\WIN2K\_XP\(\Idioma)\DISK1

**5** Verifique a localização do controlador de impressora e, em seguida, clique em **[Seguinte >]**.

**6** Clique em **[Continuar]**.

**7** Clique em **[Terminar]**.

Se a instalação for concluída com sucesso, o ícone da impressora ligada à porta “USB001” é adicionado à janela **[Impressoras e Faxes]**.

 **Nota**

- O número após “USB” varia segundo o número de impressoras ligadas.

## Imprimir com Ligação Paralela

Esta secção descreve como instalar o controlador de impressora PCL ou RPCS utilizando a porta paralela.

Para usar um equipamento ligado via um interface paralelo, clique em **[LPT1]** quando instalar o controlador de impressora.

### **Importante**

- Para instalar o controlador de impressora no Windows 2000/XP Professional, Windows Server 2003 e Windows NT 4.0, deve possuir uma conta com autorização para Gerir Impressoras. Inicie a sessão como um Administrador ou Operador Avançado.
- Se utilizar o sistema operativo Windows NT4.0, transfira o controlador da impressora para o NT4.0 a partir do Web site do fornecedor.

---

### Instalar o Controlador de Impressora PCL ou RPCS

---

- 1** Saia de todas as aplicações em execução.
- 2** Introduza o CD-ROM na unidade de CD-ROM.  
O software de instalação é inicia.
- 3** Seleccione o idioma do interface e, em seguida, clique em **[OK]**.  
O idioma do interface predefinido é o inglês.
- 4** Clique em **[Controladores de Impressora PCL/RPCS]**.
- 5** O acordo de licença de software aparece na caixa de diálogo **[Contrato de Licenciamento]**.  
Depois de ler o acordo, clique em **[Aceito o contrato.]** e, em seguida, clique em **[Seguinte >]**.
- 6** Na caixa de diálogo **[Seleccionar Programa]**, seleccione o controlador de impressora que pretende utilizar.  
Pode seleccionar vários controladores de impressora.
- 7** Clique em **[Seguinte >]**.
- 8** Seleccione a caixa de verificação **[Nome da Impressora]** para seleccionar o modelo da impressora que pretende utilizar.  
O nome da impressora pode ser alterado na caixa **[Altere definições para 'Nome da Impressora']**.
- 9** Faça duplo clique no nome da impressora para visualizar as definições da impressora.  
Os detalhes apresentados em **[Observação]**, **[Controlador]** e **[Porta]** variam consoante o sistema operativo, o modelo da impressora e a porta.

- 10 Verifique se [LPT1:] aparece em [Porta].
- 11 Seleccione a caixa de selecção [Impressora Predefinida] para configurar a impressora como predefinição.
- 12 Clique em [Concluir].

A instalação do controlador de impressora é inicia.
- 13 Terminada a instalação, seleccione uma das opções para reiniciar o computador, imediatamente ou mais tarde, e depois clique em [Concluir].

Reinicie o computador para concluir a instalação.

#### Nota

- Para parar a instalação do software seleccionado, clique em [Cancelar] antes de concluir a instalação.
- A Execução Automática pode não funcionar com algumas definições de sistema operativo. Neste caso, inicie "Setup.exe" no directório raiz do CD-ROM.

#### Referência

É visualizada uma mensagem no caso de haver uma versão mais recente do controlador de impressora já instalada. Nesse caso, não pode instalar o controlador de impressora usando a Execução Automática. Se ainda pretender instalar o controlador de impressora, use [Adicionar Impressora]. Consulte Resolução de problemas.

# Imprimir com ligação Bluetooth

Esta secção descreve como imprimir utilizando dispositivos Bluetooth.

1

---

## Perfis Suportados

---

Consulte os seguintes perfis suportados para a ligação Bluetooth.

### ❖ SPP, HCRP

- Podem ser ligados em simultâneo, no máximo, dois adaptadores Bluetooth ou computadores equipados com Bluetooth usando o interface Bluetooth: um por SPP e outro por HCRP.
- Quando ligar em simultâneo mais de um adaptador Bluetooth ou um computador equipado com Bluetooth, é seleccionado o primeiro dispositivo que estabelece a ligação. Quando seleccionar a ligação entre os outros dispositivos, cancele a primeira ligação estabelecida.
- A ligação SPP não suporta comunicações bidireccionais.
- A ligação HCRP suporta comunicações bidireccionais.

### ❖ BIP

- Para a ligação BIP, deve ser instalado no equipamento um módulo incluindo PostScript 3.
- Só um adaptador Bluetooth ou um computador equipado com Bluetooth pode ser ligado via BIP.
- Só imagens JPEG que possam ser impressas via BIP.
- Os códigos de utilizador estão desactivados para BIP.  
Não pode imprimir se as funções de impressão estiverem limitadas.
- Algumas impressoras não suportam a BIP.

### Nota

- Neste manual, a instrução referiu-se a impressão utilizando SPP. Para imprimir utilizando HCRP ou BIP, consulte a Ajuda fornecida com a placa Bluetooth que está a utilizar.

---

## Imprimir com ligação Bluetooth

---

Para instalar o controlador de impressora, siga o procedimento usado para instalar o interface paralelo.

### Importante

- Para instalar o controlador de impressora no Windows 2000/XP Professional ou Windows Server 2003, deve possuir uma conta com autorização para Gerir Impressoras. Inicie a sessão como um Administrador ou Operador Avançado.

- 1** Inicie o 3Com Bluetooth Connection Manager.
- 2** Verifique se a impressora que pretende usar é visualizada no 3Com Bluetooth Connection Manager.
- 3** No menu [Ferramentas], clique na [porta COM].
- 4** Verifique se é visualizada a mensagem “Bluetooth Serial Client (COMx)” em Portas cliente. (X indica o número da porta COM utilizada pelo Bluetooth.)
- 5** Clique em [Fechar].
- 6** No menu [Iniciar], aponte para [Definições] e, em seguida, clique em [Impressoras].  
É visualizada a janela [Impressoras].
- 7** Clique no ícone da impressora que pretende usar.
- 8** No menu [Ficheiro], clique em [Propriedades].
- 9** Clique no separador [Portas].
- 10** Na [Porta], seleccione a caixa de verificação [COMx:]. X indica o número da porta COM utilizada pelo Bluetooth.
- 11** Clique em [OK].  
Feche a janela [Impressoras].

#### Nota

- Para usar sempre a mesma impressora, seleccione a caixa de diálogo [Usar sempre para esta ligação].
- Os requisitos do sistema variam consoante o Bluetooth standard e especificações. Para mais informações, consulte os manuais fornecidos com cada produto.
- Para informações sobre a configuração do Bluetooth noutros sistemas operativos ou a utilização com diferentes utilitários, consulte os manuais fornecidos com esses sistemas operativos ou utilitários.
- Se for visualizada uma caixa de diálogo durante a transmissão de um trabalho para impressão, restabeleça a ligação à rede procedendo da seguinte forma:
  - ① Seleccione a impressora que pretende utilizar na caixa [Impressoras e Faxes].
  - ② Clique em [Ligar].

#### Referência

Para mais informações, consulte os manuais fornecidos com o adaptador Bluetooth ou computador equipado com Bluetooth.

---

## Configurar as Definições do Modo de Segurança

---

Este capítulo explica como configurar as definições do modo de segurança.

**1** Inicie 3Com Bluetooth Connection Manager.

**2** No menu [Ferramentas], clique em [Modo de Segurança].

É visualizada a caixa de diálogo [Modo de Segurança].

**3** Seleccione o modo de segurança na lista do [Modo de Segurança:].

Se clicar [Alto] ou [Personalizado] e especificar o [Link] na caixa de diálogo [Definições Personalizadas], introduza a palavra-passe de Bluetooth. Para informações sobre introdução da palavra-passe, consulte Pág. 46 “Imprimir no Modo de Segurança”.

Para os restantes modos de segurança e definições personalizadas, não é necessária palavra-passe.

Para informações sobre cada modo, consulte os manuais fornecidos com o utilitário.

**4** Clique em [OK].

Feche a caixa de diálogo [Modo de Segurança].

### Referência

Para mais informações sobre o modo de segurança, consulte a Ajuda do 3Com Bluetooth Connection Manager. Para mais informações sobre a introdução da palavra-passe necessária para transmitir trabalhos para impressão, consulte Pág. 46 “Imprimir no Modo de Segurança”.

---

## Imprimir no Modo de Segurança

---

Esta secção descreve como imprimir no modo de segurança.

**1** Envie o trabalho para a impressora em utilização.

Consoante a configuração do computador, pode ser visualizada a caixa de diálogo [Ligar]. Se tal ocorrer, use-a para estabelecer a ligação de rede.

**2** É visualizada a caixa de diálogo [Autenticação].

**3** Introduza a palavra-passe e, em seguida, clique em [OK].

Como palavra-passe de Bluetooth, introduza os últimos quatro dígitos do número de série do equipamento. Pode encontrar o número de série na etiqueta localizada na parte posterior do equipamento. Por exemplo, se o número de série for 00A0-001234, a palavra-passe de Bluetooth é 1234.

**4** O trabalho de impressão é enviado.

### Nota

A palavra-passe Bluetooth difere de equipamento para equipamento e não pode ser alterada.

# Efectuar Definições de Opções para a Impressora

Efectue definições de opções para o equipamento utilizando o controlador de impressora com a comunicação bidireccional desactivada.

## Referência

Para mais informações sobre como efectuar definições de opções, consulte Pág. 48 “Se a Comunicação Bidireccional estiver Desactivada”.

---

## Condições para Comunicação Bidireccional

---

A comunicação bidireccional permite enviar automaticamente para a impressora informações sobre definições do formato do papel e direcção da alimentação. Pode verificar o estado do equipamento a partir do seu computador.

- A comunicação bidireccional é suportada pelo Windows 95/98/Me/2000/XP, Windows Server 2003 e Windows NT 4.0.
- Se utilizar o controlador de impressora RPCS e activar a comunicação bidireccional no Windows 2000, o separador **[Alterar acessórios]** não está disponível.

## Nota

- O controlador de impressora RPCS suporta as comunicações bidireccionais e actualiza automaticamente o estado do equipamento.
- O controlador de impressora PCL suporta as comunicações bidireccionais. Pode actualizar manualmente o estado do equipamento.

Para suportar a comunicação bidireccional, deve satisfazer as seguintes condições:

### ❖ Quando ligado a cabos paralelos

- O computador deve suportar a comunicação bidireccional.
- O equipamento deve suportar a comunicação bidireccional.
- O cabo de interface deve suportar a comunicação bidireccional.
- O equipamento deve ser ligado ao computador usando os cabos paralelos e os conectores paralelos standards.
- No Windows 2000, **[Activar suporte bidireccional]** deve ser seleccionado e **[Activar a colocação em spool]** não deve ser seleccionada no separador **[Portas]** com o controlador de impressora RPCS.

### ❖ Quando ligado à rede

- O equipamento deve suportar a comunicação bidireccional.
- Tem de instalar o DeskTopBinder Lite ou utilizar a porta TCP/IP standard.
- No Windows 2000, **[Activar suporte bidireccional]** deve ser seleccionado e **[Activar a colocação em spool]** não deve ser seleccionada no separador **[Portas]** com o controlador de impressora RPCS.

Se a porta TCP/IP standard não estiver a ser utilizada, tem de ser cumprida uma das seguintes condições para além das duas condições acima:

- A porta SmartDeviceMonitor for Client e o protocolo TCP/IP devem ser usados.
- A porta TCP/IP normal deve ser utilizada sem alterar o nome da porta predefinida (para Windows 2000/XP e Windows Server 2003).
- Deve ser especificado para utilização o endereço IP de impressão para TCP/IP (para Windows NT 4.0).
- Quando utilizar o protocolo IPP com o controlador da impressora PCL, o nome da porta IPP tem de incluir o endereço IP.

### ❖ Quando ligado com USB

O equipamento tem de estar ligado à porta USB do computador com o cabo de interface USB.

O computador deve suportar a comunicação bidireccional.

#### Nota

- Instale SmartDeviceMonitor for Client a partir do CD-ROM fornecido.

---

## Se a Comunicação Bidireccional estiver Desactivada

---

Configure as definições de opção quando as comunicações bidireccionais estiverem desactivadas.

### Importante

- No Windows 2000/XP e Windows Server 2003, é necessária autorização para Gerir Impressoras para alterar as propriedades da impressora na pasta **[Impressoras]**. Inicie a sessão como um Administrador ou Operador Avançado.
- No Windows NT 4.0, é necessário ter a permissão de Controlo Total para alterar as propriedades da impressora na pasta **[Impressoras]** (Windows 2000) ou **[Impressoras e Faxes]** (Windows XP / Windows Server 2003). Inicie a sessão como um Administrador ou Operador Avançado.

**1** No menu **[Iniciar]**, aponte para **[Definições]** e, em seguida, clique em **[Impressoras]**.

É visualizada a janela **[Impressoras]**.

Quando utilizar o Windows XP ou o Windows Server 2003, aponte para **[Definições]** no menu **[Iniciar]** e clique em **[Impressoras e Faxes]**. É visualizada a janela de **[Impressoras e Faxes]**.

**2** Clique no ícone da impressora que pretende usar.

**3** No menu [Ficheiro], clique em [Propriedades].

**4** Clique no separador [Alterar acessórios].

Se as opções do separador [Alterar acessórios] estiverem desactivadas, a ligação bidireccional é activada. Neste caso, não é necessária qualquer alteração das definições de opção.

Se utilizar o controlador de impressora RPCS, clique no separador [Alterar acessórios].

**5** Seleccione as opções instaladas na área [Opções] e, em seguida, proceda às definições necessárias.

**6** Seleccione a quantidade total de memória em [Memória total:] quando adicionar o módulo opcional SDRAM.

**7** Em [Definições da bandeja de papel:], clique e realce a bandeja a ser utilizada e, em seguida, seleccione o formato, a posição e o tipo adequados para a bandeja. Seleccione a caixa de verificação [Não utilizar Selecção automática] para excluir a bandeja das opções da selecção automática da bandeja.

**8** Clique em [OK] para fechar a caixa de diálogo das propriedades da impressora.

# Instalar o Font Manager 2000

1

## Importante

- No Windows 2000/XP, Windows Server 2003 ou Windows NT 4.0, a instalação das aplicações usando a Execução Automática requer privilégios de administrador. Para instalar um controlador de impressora com a Execução Automática, inicie a sessão utilizando uma conta com privilégios de administrador.

**1** Saia de todas as aplicações em execução.

**2** Introduza o CD-ROM na unidade de CD-ROM.

O software de instalação é iniciado.

**3** Clique em [Font Manager 2000].

**4** Siga as instruções no ecrã.

# Usar Adobe PageMaker Versão 6.0, 6.5, ou 7.0

No Windows 95/98/Me/2000/XP, Windows Server 2003 ou Windows NT 4.0 com Adobe PageMaker, é necessário copiar os ficheiros PPD para a pasta PageMaker.

Os ficheiros PPD têm extensão .ppd na pasta "DRIVERS\PS\WIN9X\_ME\"(idioma)\DISK1" no CD-ROM.

A pasta "WIN9X\_ME" dentro da pasta "PS" destina-se ao Windows 95/98/Me. Use esta pasta neste nível, adequada para o sistema operativo que está actualmente a utilizar.

A terceira pasta "(Idioma)" pode substituída por um nome de idioma adequado.

Copie o ficheiro .ppd para a pasta PageMaker.

- **Instalação predefinida do PageMaker 6,0**  
O directório é "C:\PM6\RSRC\PPD4".
- **Instalação predefinida do PageMaker 6,5**  
O directório é "C:\PM65\RSRC\USENGLISH\PPD4".  
O "USENGLISH" pode variar dependendo do idioma seleccionado.
- **Instalação predefinida do PageMaker 7.0**  
O directório é "C:\PM7\RSRC\USENGLISH\PPD4".  
O "USENGLISH" pode variar dependendo do idioma seleccionado.

## Nota

- Se o controlador não estiver definido correctamente depois de copiar o ficheiro ".ppd", a impressão pode não ser efectuada correctamente.
- Quando utilizar o PageMaker, as funções opcionais seleccionáveis pelo controlador de impressora não estão activas. O seguinte procedimento descreve como activar as funções opcionais da impressora.
  - ① No menu **[Ficheiro]**, clique em **[Imprimir]**.  
Aparece a caixa de diálogo **[Imprimir documento]**.
  - ② Efectue as definições necessárias na caixa **[Funções]**.



# 2. Configurar o Controlador de Impressora

## PCL - Aceder às Propriedade da Impressora

---

### Windows 95/98/Me - Aceder às Propriedades da Impressora

---

Há dois métodos para abrir a caixa de diálogo das propriedades da impressora.

---

#### Predefinir a impressora

---

Para configurar as predefinições da impressora, abra a caixa de diálogo das propriedades da impressora na janela **[Impressoras]**.

#### **Importante**

- Não pode alterar as predefinições da impressora para cada utilizador. As definições efectuadas na caixa de diálogo das propriedades da impressoras aplicam-se a todos utilizadores.

**1** No menu **[Iniciar]**, aponte para **[Definições]** e, em seguida, clique em **[Impressoras]**.

É visualizada a janela **[Impressoras]**.

**2** Clique no ícone da impressora que pretende usar.

**3** No menu **[Ficheiro]**, clique em **[Propriedades]**.

**4** Proceda às definições necessárias e, em seguida, clique em **[OK]**.

#### **Nota**

- Em determinadas aplicações, não são utilizadas as definições do controlador da impressora, sendo aplicadas as predefinições da própria aplicação.

#### **Referência**

Para mais informações, consulte a Ajuda de controlador de impressora.

---

### Efectuar as definições da impressora a partir de uma aplicação

---

Pode proceder às definições da impressora para uma aplicação específica.

Para proceder às definições da impressora para uma aplicação específica, abra a caixa de diálogo das propriedades da impressora a partir dessa aplicação. Em seguida, explica-se como proceder às definições para a aplicação WordPad fornecida com o Windows 95/98/Me.

**1** No menu [Ficheiro], clique em [Imprimir].

É visualizada a caixa de diálogo [Imprimir].

**2** Seleccione a impressora que pretende usar na lista [Nome] e, em seguida, clique em [Propriedades].

É visualizada a caixa de diálogo Propriedades da Impressora.

**3** Proceda às definições necessárias e, em seguida, clique em [OK].

**4** Clique em [OK] para iniciar a impressão.

 **Nota**

- O procedimento para abrir a caixa de diálogo das propriedades da impressora varia dependendo da aplicação. Para mais informações, consulte os manuais fornecidos com a aplicação que utilizar.
- Em determinadas aplicações, não são utilizadas as definições do controlador da impressora, sendo aplicadas as predefinições da própria aplicação.
- Quaisquer definições efectuadas no seguinte procedimento só são válidas para a aplicação actual.
- Os utilizadores gerais podem alterar as propriedades visualizadas na caixa de diálogo [Imprimir] de uma aplicação. As definições aqui efectuadas são utilizadas como standards quando imprimir com esta aplicação.

 **Referência**

Para mais informações, consulte a Ajuda de controlador de impressora.

---

## Windows 2000 - Aceder às Propriedades da Impressora

---

---

### Predefinir a impressora - as propriedades da impressora

---

 **Importante**

- Para alterar as predefinições da impressora, incluindo as definições de configuração de opção, inicie a sessão usando uma conta com autorização para Gerir Impressoras. Os membros dos grupos Administrador e Utilizadores avançados têm, por predefinição, permissão de gestão de impressoras.
- Não pode alterar as predefinições da impressora para cada utilizador. As definições efectuadas na caixa de diálogo das propriedades da impressoras aplicam-se a todos utilizadores.

**1** No menu [Iniciar], aponte para [Definições] e, em seguida, clique em [Impressoras].

É visualizada a janela [Impressoras].

**2** Clique no ícone da impressora que pretende usar.

**3** No menu [**Ficheiro**], clique em [**Propriedades**].

É visualizada a caixa de diálogo Propriedades da Impressora.

**4** Proceda às definições necessárias e, em seguida, clique em [**OK**]. **Nota**

- As definições aqui efectuadas são usadas como predefinições para todas as aplicações.

 **Referência**

Para mais informações, consulte a Ajuda de controlador de impressora.

---

**Predefinir a impressora - preferências de impressão**

---

 **Importante**

- Não pode alterar as predefinições da impressora para cada utilizador. As definições efectuadas na caixa de diálogo das propriedades da impressoras aplicam-se a todos utilizadores.

**1** No menu [**Iniciar**], aponte para [**Definições**] e, em seguida, clique em [**Impressoras**].

É visualizada a janela [**Impressoras**].

**2** Clique no ícone da impressora que pretende usar.**3** No menu [**Ficheiro**], clique em [**Preferências de Impressão...**].

É visualizada a caixa de diálogo [**Preferências de Impressão**].

**4** Proceda às definições necessárias e, em seguida, clique em [**OK**]. **Nota**

- As definições aqui efectuadas são usadas como predefinições para todas as aplicações.

 **Referência**

Para mais informações, consulte a Ajuda de controlador de impressora.

---

**Efectuar as definições da impressora a partir de uma aplicação**

---

Pode proceder às definições da impressora para uma aplicação específica.

Para configurar as definições da impressora para uma aplicação específica, abra a caixa de diálogo [**Preferências de impressão**] a partir dessa aplicação. Seguidamente, explica-se como proceder às definições para a aplicação WordPad fornecida com o Windows 2000.

**1** No menu [**Ficheiro**], clique em [**Imprimir...**].

É visualizada a caixa de diálogo [**Imprimir**].

**2** Seleccione a impressora que pretende usar na lista [**Seleccionar Impressora**].

**3** Efectue as definições necessárias e, em seguida, clique em **[Imprimir]** para iniciar a impressão.

 **Nota**

- O procedimento para abrir a caixa de diálogo **[Preferências de impressão]** pode variar dependendo da aplicação. Para mais informações, consulte os manuais fornecidos com a aplicação que utilizar.
- Quaisquer definições efectuadas no seguinte procedimento só são válidas para a aplicação actual.
- Os utilizadores gerais podem alterar as propriedades visualizadas na caixa de diálogo **[Imprimir]** de uma aplicação. As definições aqui efectuadas são utilizadas como standards quando imprimir com esta aplicação.

 **Referência**

Para mais informações, consulte a Ajuda de controlador de impressora.

---

## Windows XP, Windows Server 2003 - Aceder às Propriedades da Impressora

---

---

### Predefinir a impressora - as propriedades da impressora

---

 **Importante**

- Para alterar as predefinições da impressora, incluindo as definições de configuração de opção, inicie a sessão usando uma conta com autorização para Gerir Impressoras. Administradores Utilizadores Avançados têm, por defeito, autorização para Gerir Impressoras.
- Não pode alterar as predefinições da impressora para cada utilizador. As definições efectuadas na caixa de diálogo das propriedades da impressoras aplicam-se a todos utilizadores.

**1** No menu **[Iniciar]**, clique em **[Impressora e Faxes]**.

É visualizada a janela de **[Impressoras e Faxes]**.

**2** Clique no ícone da impressora que pretende usar.

**3** No menu **[Ficheiro]**, clique em **[Propriedades]**.

É visualizada a caixa de diálogo Propriedades da Impressora.

**4** Proceda às definições necessárias e, em seguida, clique em **[OK]**.

 **Nota**

- As definições aqui efectuadas são usadas como predefinições para todas as aplicações.

 **Referência**

Para mais informações, consulte a Ajuda de controlador de impressora.

## Predefinir a impressora - preferências de impressão

### Importante

- Não pode alterar as predefinições da impressora para cada utilizador. As definições efectuadas na caixa de diálogo das propriedades da impressoras aplicam-se a todos utilizadores.

**1** No menu **[Iniciar]**, clique em **[Impressora e Faxes]**.

É visualizada a janela de **[Impressoras e Faxes]**.

**2** Clique no ícone da impressora que pretende usar.

**3** No menu **[Ficheiro]**, clique em **[Preferências de Impressão...]**.

É visualizada a caixa de diálogo **[Preferências de Impressão]**.

**4** Proceda às definições necessárias e, em seguida, clique em **[OK]**.

### Nota

- As definições aqui efectuadas são usadas como predefinições para todas as aplicações.

### Referência

Para mais informações, consulte a Ajuda de controlador de impressora.

## Efectuar as definições da impressora a partir de uma aplicação

Pode proceder às definições da impressora para uma aplicação específica.

Para configurar as definições da impressora para uma aplicação específica, abra a caixa de diálogo **[Preferências de impressão]** a partir dessa aplicação. Seguidamente, explica-se como proceder às definições para a aplicação WordPad fornecida com o Windows XP.

**1** No menu **[Ficheiro]**, clique em **[Imprimir...]**.

É visualizada a caixa de diálogo **[Imprimir]**.

**2** Seleccione a impressora que pretende usar na lista **[Seleccionar Impressora]**.

**3** Efectue as definições necessárias e, em seguida, clique em **[Imprimir]** para iniciar a impressão.

### Nota

- O procedimento para abrir a caixa de diálogo **[Preferências de impressão]** pode variar dependendo da aplicação. Para mais informações, consulte os manuais fornecidos com a aplicação que utilizar.
- Quaisquer definições efectuadas no seguinte procedimento só são válidas para a aplicação actual.
- Os utilizadores gerais podem alterar as propriedades visualizadas na caixa de diálogo **[Imprimir]** de uma aplicação. As definições aqui efectuadas são utilizadas como standards quando imprimir com esta aplicação.

### Referência

Para mais informações, consulte a Ajuda de controlador de impressora.

---

## Windows NT 4.0 - Aceder às Propriedades da Impressora

---

---

### Predefinir a impressora - as propriedades da impressora

---

#### Importante

- Para alterar as predefinições da impressora, incluindo as definições de configuração de opção, inicie a sessão usando uma conta com autorização Controlo Total. Administradores, Operadores do Servidor, Operadores de Impressão e Utilizadores Avançados têm, por defeito, autorização de Controlo Total.
- Não pode alterar as predefinições da impressora para cada utilizador. As definições efectuadas na caixa de diálogo das propriedades da impressoras aplicam-se a todos utilizadores.

**1** No menu [Iniciar], aponte para [Definições] e, em seguida, clique em [Impressoras].

É visualizada a janela [Impressoras].

**2** Clique no ícone da impressora que pretende usar.

**3** No menu [Ficheiro], clique em [Propriedades].

É visualizada a caixa de diálogo Propriedades da Impressora.

**4** Proceda às definições necessárias e, em seguida, clique em [OK].

#### Nota

- As definições aqui efectuadas são usadas como predefinições para todas as aplicações.

#### Referência

Para mais informações, consulte a Ajuda de controlador de impressora.

---

### Predefinir a impressora - predefinição

---

#### Importante

- Para alterar as predefinições da impressora, incluindo as definições de configuração de opção, inicie a sessão usando uma conta com autorização Controlo Total. Administradores, Operadores do Servidor, Operadores de Impressão e Utilizadores Avançados têm, por defeito, autorização de Controlo Total.
- Não pode alterar as predefinições da impressora para cada utilizador. As definições efectuadas na caixa de diálogo das propriedades da impressoras aplicam-se a todos utilizadores.

- 1** No menu [Iniciar], aponte para [Definições] e, em seguida, clique em [Impressoras].

É visualizada a janela [Impressoras].

- 2** Clique no ícone da impressora que pretende usar.

- 3** No menu [Ficheiro], clique em [Predefinições do Documento Defaults].

É visualizada a caixa de diálogo [Predefinir].

- 4** Proceda às definições necessárias e, em seguida, clique em [OK].

#### Nota

- As definições aqui efectuadas são usadas como predefinições para todas as aplicações.

#### Referência

Para mais informações, consulte a Ajuda de controlador de impressora.

---

## Efectuar as definições da impressora a partir de uma aplicação

---

Pode proceder às definições da impressora para uma aplicação específica.

Para proceder às definições da impressora para uma aplicação específica, abra a caixa de diálogo das propriedades da impressora a partir dessa aplicação. Seguidamente, explica-se como proceder às definições para a aplicação WordPad fornecida com o Windows NT 4.0.

- 1** No menu [Ficheiro], clique em [Imprimir].

É visualizada a caixa de diálogo [Imprimir].

- 2** Seleccione a impressora que pretende usar na lista [Nome] e, em seguida, clique em [Propriedades].

É visualizada a caixa de diálogo Propriedades da Impressora.

- 3** Proceda às definições necessárias e, em seguida, clique em [OK].

- 4** Clique em [OK] para iniciar a impressão.

#### Nota

- O procedimento para abrir a caixa de diálogo das propriedades da impressora varia dependendo da aplicação. Para mais informações, consulte os manuais fornecidos com a aplicação que utilizar.
- Em determinadas aplicações, não são utilizadas as definições do controlador da impressora, sendo aplicadas as predefinições da própria aplicação.
- Quaisquer definições efectuadas no seguinte procedimento só são válidas para a aplicação actual.
- Os utilizadores gerais podem alterar as propriedades visualizadas na caixa de diálogo [Imprimir] de uma aplicação. As definições aqui efectuadas são utilizadas como standards quando imprimir com esta aplicação.

#### Referência

Para mais informações, consulte a Ajuda de controlador de impressora.

# RPCS - Aceder às Propriedade da Impressora

2

## Windows 95/98/Me - Aceder às Propriedades da Impressora

Existem dois tipos de caixa de diálogo de propriedades da impressora.

“Multiseparadores” é utilizado como exemplo neste manual. Para mais informações sobre como alterar os tipos da caixa de diálogo, consulte a Ajuda do controlador de impressora.

### ❖ Multi-separadores

Este tipo de caixa de diálogo destina-se aos utilizadores que alteram frequentemente as definições de impressão para realizar diversas operações de impressão.

### ❖ Definição Personalizada

Este tipo de caixa de diálogo destina-se aos utilizadores que raramente alteram as definições de impressão. Este tipo de caixa de diálogo pode variar dependendo das opções instaladas.

## Predefinir a impressora

Para configurar as predefinições da impressora, abra a caixa de diálogo das propriedades da impressora na janela **[Impressoras]**.

### 🚨 Importante

- Não pode alterar as predefinições da impressora para cada utilizador. As definições efectuadas na caixa de diálogo das propriedades da impressoras aplicam-se a todos utilizadores.

**1** No menu **[Iniciar]**, aponte para **[Definições]** e, em seguida, clique em **[Impressoras]**.

É visualizada a janela **[Impressoras]**.

**2** Clique no ícone da impressora que pretende usar.

**3** No menu **[Ficheiro]**, clique em **[Propriedades]**.

Após instalar o controlador de impressão RPCS, é visualizada uma mensagem de confirmação quando abre inicialmente a caixa de diálogo propriedades da impressora. Depois de clicar em **[OK]**, aparece a caixa de diálogo das propriedades da impressora.

**4** Proceda às definições necessárias e, em seguida, clique em **[OK]**.

### 📝 Nota

- Em determinadas aplicações, não são utilizadas as definições do controlador da impressora, sendo aplicadas as predefinições da própria aplicação.

### 🔍 Referência

Para mais informações, consulte a Ajuda de controlador de impressora.

---

## Efectuar as definições da impressora a partir de uma aplicação

---

Pode proceder às definições da impressora para uma aplicação específica.

Para proceder às definições da impressora para uma aplicação específica, abra a caixa de diálogo das propriedades da impressora a partir dessa aplicação. Em seguida, explica-se como proceder às definições para a aplicação WordPad fornecida com o Windows 95/98/Me.

**1** No menu **[Ficheiro]**, clique em **[Imprimir]**.

É visualizada a caixa de diálogo **[Imprimir]**.

**2** Selecione a impressora que pretende usar na lista **[Nome]** e, em seguida, clique em **[Propriedades]**.

É visualizada a caixa de diálogo Propriedades da Impressora.

**3** Proceda às definições necessárias e, em seguida, clique em **[OK]**.

**4** Clique em **[OK]** para iniciar a impressão.

 **Nota**

- O procedimento para abrir a caixa de diálogo das propriedades da impressora varia dependendo da aplicação. Para mais informações, consulte os manuais fornecidos com a aplicação que utilizar.
- Em determinadas aplicações, não são utilizadas as definições do controlador da impressora, sendo aplicadas as predefinições da própria aplicação.
- Quaisquer definições efectuadas no seguinte procedimento só são válidas para a aplicação actual.
- Os utilizadores gerais podem alterar as propriedades visualizadas na caixa de diálogo **[Imprimir]** de uma aplicação. As definições aqui efectuadas são utilizadas como standards quando imprimir com esta aplicação.

 **Referência**

Para mais informações, consulte a Ajuda de controlador de impressora.

---

## Windows 2000 - Aceder às Propriedades da Impressora

---

Este capítulo explica como iniciar as propriedades do controlador da impressora.

---

### Predefinir a impressora - as propriedades da impressora

---

2

#### Importante

- Para alterar as predefinições da impressora, incluindo as definições de configuração de opção, inicie a sessão usando uma conta com autorização para Gerir Impressoras. Administradores Utilizadores Avançados têm, por defeito, autorização para Gerir Impressoras.
- Não pode alterar as predefinições da impressora para cada utilizador. As definições efectuadas na caixa de diálogo das propriedades da impressoras aplicam-se a todos utilizadores.

**1** No menu [Iniciar], aponte para [Definições] e, em seguida, clique em [Impressoras].

É visualizada a janela [Impressoras].

**2** Clique no ícone da impressora que pretende usar.

**3** No menu [Ficheiro], clique em [Propriedades].

É visualizada a caixa de diálogo Propriedades da Impressora.

Após instalar o controlador de impressão RPCS, é visualizada uma mensagem de confirmação quando abre inicialmente a caixa de diálogo propriedades da impressora. Depois de clicar em [OK], aparece a caixa de diálogo das propriedades da impressora.

**4** Proceda às definições necessárias e, em seguida, clique em [OK].

#### Nota

- As definições aqui efectuadas são usadas como predefinições para todas as aplicações.

#### Referência

Para mais informações, consulte a Ajuda de controlador de impressora.

---

### Predefinir a impressora - preferências de impressão

---

#### Importante

- Não pode alterar as predefinições da impressora para cada utilizador. As definições efectuadas na caixa de diálogo das propriedades da impressoras aplicam-se a todos utilizadores.

**1** No menu [Iniciar], aponte para [Definições] e, em seguida, clique em [Impressoras].

É visualizada a janela [Impressoras].

**2** Clique no ícone da impressora que pretende usar.

**3** No menu [Ficheiro], clique em [Preferências de Impressão...].

É visualizada a caixa de diálogo [Preferências de Impressão].

**4** Proceda às definições necessárias e, em seguida, clique em [OK].

 **Nota**

- As definições aqui efectuadas são usadas como predefinições para todas as aplicações.

 **Referência**

Para mais informações, consulte a Ajuda de controlador de impressora.

### Efectuar as definições da impressora a partir de uma aplicação

Pode proceder às definições da impressora para uma aplicação específica.

Para configurar as definições da impressora para uma aplicação específica, abra a caixa de diálogo [Preferências de impressão] a partir dessa aplicação. Seguidamente, explica-se como proceder às definições para a aplicação WordPad fornecida com o Windows 2000.

**1** No menu [Ficheiro], clique em [Imprimir...].

É visualizada a caixa de diálogo [Imprimir].

**2** Seleccione a impressora que pretende usar na lista [Seleccionar Impressora] .

**3** Efectue as definições necessárias e, em seguida, clique em [Imprimir] para iniciar a impressão.

 **Nota**

- O procedimento para abrir a caixa de diálogo [Preferências de impressão] pode variar dependendo da aplicação. Para mais informações, consulte os manuais fornecidos com a aplicação que utilizar.
- Quaisquer definições efectuadas no seguinte procedimento só são válidas para a aplicação actual.
- Os utilizadores gerais podem alterar as propriedades visualizadas na caixa de diálogo [Imprimir] de uma aplicação. As definições aqui efectuadas são utilizadas como standards quando imprimir com esta aplicação.

 **Referência**

Para mais informações, consulte a Ajuda de controlador de impressora.

---

## Windows XP, Windows Server 2003 - Aceder às Propriedades da Impressora

---

---

### Predefinir a impressora - as propriedades da impressora

---

2

#### **Importante**

- Para alterar as predefinições da impressora, incluindo as definições de configuração de opção, inicie a sessão usando uma conta com autorização para Gerir Impressoras. Administradores Utilizadores Avançados têm, por defeito, autorização para Gerir Impressoras.
- Não pode alterar as predefinições da impressora para cada utilizador. As definições efectuadas na caixa de diálogo das propriedades da impressoras aplicam-se a todos utilizadores.

#### **1** No menu [Iniciar], clique em [Impressora e Faxes].

É visualizada a janela de [Impressoras e Faxes].

#### **2** Clique no ícone da impressora que pretende usar.

#### **3** No menu [Ficheiro], clique em [Propriedades].

É visualizada a caixa de diálogo Propriedades da Impressora.

Após instalar o controlador de impressão RPCS, é visualizada uma mensagem de confirmação quando abre inicialmente a caixa de diálogo propriedades da impressora. Depois de clicar em [OK], aparece a caixa de diálogo das propriedades da impressora.

#### **4** Proceda às definições necessárias e, em seguida, clique em [OK].

#### **Nota**

- As definições aqui efectuadas são usadas como predefinições para todas as aplicações.

#### **Referência**

Para mais informações, consulte a Ajuda de controlador de impressora.

---

### Predefinir a impressora - preferências de impressão

---

#### **Importante**

- Não pode alterar as predefinições da impressora para cada utilizador. As definições efectuadas na caixa de diálogo das propriedades da impressoras aplicam-se a todos utilizadores.

#### **1** No menu [Iniciar], clique em [Impressora e Faxes].

É visualizada a janela de [Impressoras e Faxes].

#### **2** Clique no ícone da impressora que pretende usar.

**3** No menu [**Ficheiro**], clique em [**Preferências de Impressão...**].

É visualizada a caixa de diálogo [**Preferências de Impressão**].

**4** Proceda às definições necessárias e, em seguida, clique em [**OK**].

 **Nota**

- As definições aqui efectuadas são usadas como predefinições para todas as aplicações.

 **Referência**

Para mais informações, consulte a Ajuda de controlador de impressora.

---

### Efectuar as definições da impressora a partir de uma aplicação

---

Pode proceder às definições da impressora para uma aplicação específica.

Para configurar as definições da impressora para uma aplicação específica, abra a caixa de diálogo [**Preferências de impressão**] a partir dessa aplicação. Seguidamente, explica-se como proceder às definições para a aplicação WordPad fornecida com o Windows XP.

**1** No menu [**Ficheiro**], clique em [**Imprimir...**].

É visualizada a caixa de diálogo [**Imprimir**].

**2** Seleccione a impressora que pretende usar na lista [**Seleccionar Impressora**] .

**3** Efectue as definições necessárias e, em seguida, clique em [**Imprimir**] para iniciar a impressão.

 **Nota**

- O procedimento para abrir a caixa de diálogo [**Preferências de impressão**] pode variar dependendo da aplicação. Para mais informações, consulte os manuais fornecidos com a aplicação que utilizar.
- Quaisquer definições efectuadas no seguinte procedimento só são válidas para a aplicação actual.
- Os utilizadores gerais podem alterar as propriedades visualizadas na caixa de diálogo [**Imprimir**] de uma aplicação. As definições aqui efectuadas são utilizadas como standards quando imprimir com esta aplicação.

 **Referência**

Para mais informações, consulte a Ajuda de controlador de impressora.

---

## Windows NT 4.0 - Aceder às Propriedades da Impressora

---

---

### Predefinir a impressora - as propriedades da impressora

---

#### **Importante**

- Para alterar as predefinições da impressora, incluindo as definições de configuração de opção, inicie a sessão usando uma conta com autorização Controlo Total. Administradores, Operadores do Servidor, Operadores de Impressão e Utilizadores Avançados têm, por defeito, autorização de Controlo Total.
- Não pode alterar as predefinições da impressora para cada utilizador. As definições efectuadas na caixa de diálogo das propriedades da impressoras aplicam-se a todos utilizadores.

**1** No menu [Iniciar], aponte para [Definições] e, em seguida, clique em [Impressoras].

É visualizada a janela [Impressoras].

**2** Clique no ícone da impressora que pretende usar.

**3** No menu [Ficheiro], clique em [Propriedades].

É visualizada a caixa de diálogo Propriedades da Impressora.

Após instalar o controlador de impressão RPCS, é visualizada uma mensagem de confirmação quando abre inicialmente a caixa de diálogo propriedades da impressora. Depois de clicar em [OK], aparece a caixa de diálogo das propriedades da impressora.

**4** Proceda às definições necessárias e, em seguida, clique em [OK].

#### **Nota**

- As definições aqui efectuadas são usadas como predefinições para todas as aplicações.

#### **Referência**

Para mais informações, consulte a Ajuda de controlador de impressora.

---

### Predefinir a impressora - predefinição

---

#### **Importante**

- Para alterar as predefinições da impressora, incluindo as definições de configuração de opção, inicie a sessão usando uma conta com autorização Controlo Total. Administradores, Operadores do Servidor, Operadores de Impressão e Utilizadores Avançados têm, por defeito, autorização de Controlo Total.
- Não pode alterar as predefinições da impressora para cada utilizador. As definições efectuadas na caixa de diálogo das propriedades da impressoras aplicam-se a todos utilizadores.

**1** No menu [Iniciar], aponte para [Definições] e, em seguida, clique em [Impressoras].

É visualizada a janela [Impressoras].

**2** Clique no ícone da impressora que pretende usar.

**3** No menu [Ficheiro], clique em [Predefinições do Documento Defaults...].

É visualizada a caixa de diálogo [Predefinir].

**4** Proceda às definições necessárias e, em seguida, clique em [OK].

 **Nota**

- As definições aqui efectuadas são usadas como predefinições para todas as aplicações.

 **Referência**

Para mais informações, consulte a Ajuda de controlador de impressora.

---

## Efectuar as definições da impressora a partir de uma aplicação

---

Pode proceder às definições da impressora para uma aplicação específica.

Para proceder às definições da impressora para uma aplicação específica, abra a caixa de diálogo das propriedades da impressora a partir dessa aplicação. Seguidamente, explica-se como proceder às definições para a aplicação WordPad fornecida com o Windows NT 4.0.

**1** No menu [Ficheiro], clique em [Imprimir].

É visualizada a caixa de diálogo [Imprimir].

**2** Seleccione a impressora que pretende usar na lista [Nome] e, em seguida, clique em [Propriedades].

É visualizada a caixa de diálogo Propriedades da Impressora.

**3** Proceda às definições necessárias e, em seguida, clique em [OK].

**4** Clique em [OK] para iniciar a impressão.

 **Nota**

- O procedimento para abrir a caixa de diálogo das propriedades da impressora varia dependendo da aplicação. Para mais informações, consulte os manuais fornecidos com a aplicação que utilizar.
- Em determinadas aplicações, não são utilizadas as definições do controlador da impressora, sendo aplicadas as predefinições da própria aplicação.
- Quaisquer definições efectuadas no seguinte procedimento só são válidas para a aplicação actual.
- Os utilizadores gerais podem alterar as propriedades visualizadas na caixa de diálogo [Imprimir] de uma aplicação. As definições aqui efectuadas são utilizadas como standards quando imprimir com esta aplicação.

 **Referência**

Para mais informações, consulte a Ajuda de controlador de impressora.



# 3. Outras Operações de Impressão

## Imprimir um ficheiro PDF directamente

Pode enviar ficheiros PDF directamente para o equipamento para impressão, sem ter de abrir uma aplicação PDF.

### Importante

- A função só pode ser utilizada com ficheiros Adobe PDF genuínos.
- Esta função suporta os ficheiros PDF das versões 1.3, 1.4 e 1.5 compatíveis.
- Os ficheiros PDF criados com a função de acetato da versão PDF 1.4 podem não ser impressos.
- Os ficheiros PDF criados com o filtro de encriptação e/ou a função de imagem a cores de 16 bits da versão PDF 1.5 não podem ser impressos.
- Os ficheiros da versão PDF 1.6 (Acrobat 7.0) criados sem quaisquer funções exclusivas da versão PDF 1.6 podem ser impressos.
- Alguns tipos de ficheiros PDF de elevada compactação podem não ser impressos. Consulte o representante de vendas para obter informações sobre tipos de ficheiros suportados.

### Nota

- Os erros de formato do papel podem ocorrer quando imprimir em papel de formato personalizado.

---

## Método de impressão

---

Os procedimentos seguintes explicam os dois métodos de impressão directa de PDF, utilizando o Auto Document Link ou introduzindo comandos.

---

## Utilizar o DeskTopBinder Lite

---

---

### Instalar o DeskTopBinder Lite

---

Siga o procedimento em baixo para instalar o DeskTopBinder Lite:

- 1** Saia de todas as aplicações em execução.
- 2** Introduza o CD-ROM “Scanner Driver and Utilities” na unidade de CD-ROM.

O software de instalação é iniciado.

A execução automática poderá não funcionar com algumas definições do sistema operativo. Neste caso, abra o “Setup.exe” localizado no directório de raiz do CD-ROM.

- 3** Seleccione o idioma do interface e, em seguida, clique em [OK].
- 4** Clique em [DeskTopBinder Lite].
- 5** Siga as instruções visualizados no ecrã para instalar DeskTopBinder Lite.  
Caso tenha de reiniciar o computador após a instalação do DeskTopBinder Lite, reinicie-o e continue a configuração.

---

### DeskTopBinder Lite Melhorias

---

3

Siga o procedimento de melhoria do DeskTopBinder Lite para imprimir ficheiros PDF directamente.

- 1** No menu [Start (Iniciar)], clique em [Programs (Programas)], [DeskTopBinder] e em [Extended Features Wizard].
- 2** Quando aparecer [Extended Features Wizard], seleccione [Start (Iniciar)] e, em seguida, clique em [Seguinte] repetidamente até aparecer o ecrã [Função de impressão2].
- 3** No ecrã [Função de impressão2], clique em [Adicionar...] para ver [Propriedades impr. dir. PDF].
- 4** Seleccione o controlador para este equipamento, clique em [OK] e, em seguida, clique em [Seguinte] repetidamente até aparecer [Concluir].  
Clique em [Concluir].

---

### Function Palette

---

A Function Palette contém botões para funções que já estão configuradas através da melhoria do DeskTopBinder Lite. A utilização destes botões permite imprimir ficheiros do Windows, pré-visualizar impressões, converter imagens e registar scanners para documentos sem ter de abrir o DeskTopBinder Lite. Também pode utilizar estas funções simplesmente arrastando um ficheiro alvo para ao botão correspondente à função necessária e depois largando-o aí.

- 1** No menu [Start (Iniciar)], clique em [Programs (Programas)], [DeskTopBinder] e em [Function Palette].  
Um ícone da Function Palette é adicionado à barra de tarefas apresentada no fundo do ecrã à direita.
- 2** Faça clique com o botão direito sobre o ícone adicionado à barra de tarefas e, em seguida, clique em [Propriedades] para apresentar o ecrã de propriedades.
- 3** Clique no separador [Conteúdos], seleccione a caixa de verificação [Impressão directa de PDF] existente no centro e, em seguida, clique em [OK].  
O ecrã [Propriedades] fecha-se e o ícone [Impressão directa de PDF] é adicionado à "Function Palette".

---

## Impressão directa de PDF

---

Siga o método abaixo para imprimir ficheiros PDF directamente.

- 1** Arraste o ficheiro PDF que pretende imprimir para o ícone da impressão directa de PDF na “Function Palette” e largue-o aí.
  - 2** Aparece [Lista de ficheiros de saída-Impressão directa de PDF].  
Realce o PDF que pretende imprimir e, em seguida, clique em [OK].  
O ficheiro PDF é impresso.
- 

## Imprimir documentos PDF protegidos por palavra-passe

---

Siga o procedimento abaixo para imprimir ficheiros PDF protegidos por palavra-passe.

- 1** No menu [Start (Iniciar)] do Windows, clique em [Programs (Programas)], [DeskTopBinder] e em [Extended Features Wizard].
- 2** Quando aparecer [Extended Features Wizard], seleccione [Iniciar] e, em seguida, clique em [Seguinte].
- 3** No ecrã [Função de impressão2], clique em [Propriedades] para visualizar [Propriedades impr. dir. PDF].
- 4** Seleccione a caixa de verificação [Usar senha do PDF] existente no canto inferior direito do ecrã e, em seguida, clique em [OK].  
Clique em [Seguinte] repetidamente até aparecer [Concluir].  
Clique em [Concluir] para fechar o ecrã [Extended Features Wizard].
- 5** Arraste o ficheiro PDF que pretende imprimir para o ícone da impressão directa de PDF na “Function Palette” e largue-o aí.
- 6** Aparece [Lista de ficheiros de saída-Impressão directa de PDF].  
Seleccione o ficheiro PDF que pretende imprimir para ficar em vídeo inverso e, em seguida, clique em [OK].
- 7** O ecrã [Propriedades impr. dir. PDF] abre.  
Introduza a palavra-passe para o ficheiro PDF que pretende imprimir no campo [Palavra-passe PDF] existente no canto inferior direito do ecrã e, em seguida, prima em [OK].  
O ficheiro PDF protegido por palavra-passe é impresso.

### Nota

- Antes de imprimir um ficheiro PDF protegido por palavra-passe, execute uma das acções seguintes:
  - Introduza a palavra-passe PDF no ecrã de propriedades da impressão directa de PDF.
  - Especifique uma palavra-passe PDF seleccionando [Alterar palavra-passe PDF] no [Menu PDF] no painel de controlo deste equipamento.
- Se uma [Palavra-passe de grupo PDF] para o menu [Menu PDF] for atribuída ao DeskTopBinder Lite ou ao painel de controlo do equipamento, a mesma palavra-passe de grupo tem de ser atribuída ao outro.

## Propriedades da impressão directa de PDF

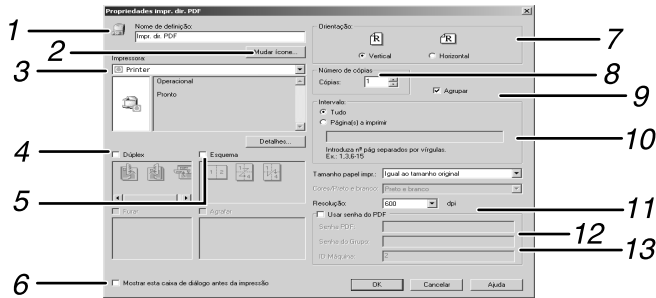

ASC005S PT

3

### 1. Nome da definição:

Apresenta o nome de configuração do plug-in (até 63 caracteres de um só byte)

### 2. Alterar ícone...

Altera o ícone apresentado na barra de ferramentas.

### 3. Impressora:

Mostra uma lista de controladores RPCS que suportam a impressão directa de PDF.

### 4. Duplex

Imprime em ambos os lados da folha.

### 5. Disposição

Imprime várias páginas numa só folha.

### 6. Apresenta esta caixa de diálogo antes de imprimir

Aparece no modo de impressão directa de PDF se esta caixa de verificação estiver seleccionada.

### 7. Orientação

Especifica a orientação do original.

### 8. Número de cópias

Especifica o número de cópias a imprimir.

### 9. Agrupar

Ordena as folhas impressas.

### 10. Intervalo

Especifica a área de impressão de cada página.

### 11. Resolução

Especifica uma resolução de impressão.

### 12. Senha PDF

Se o ficheiro PDF estiver protegido por palavra-passe, introduza a palavra-passe neste campo. De outra forma, o ficheiro não pode ser impresso.

### 13. Senha do Grupo

Se tiver sido atribuída uma palavra-passe de grupo ao DeskTopBinder Lite e ao equipamento, introduza a palavra-passe de grupo neste campo. De outra forma, a impressão não ocorre.

## Utilizar comandos

Pode imprimir ficheiros PDF directamente, utilizando comandos como "ftp", "sftp" e "lpr".

### Referência

Para mais informações acerca dos comandos UNIX, consulte o Guia de Rede.

# Controlo de cópia não autorizada

Para impedir a cópia não autorizada, pode colocar padrões e texto na impressão. Não é necessário um papel especial para utilizar esta função. Se copiar um papel com texto e padrões de imagem através de um copiador ou de uma impressora multifunções, os padrões são impressos chamativamente ou a cópia aparece acinzentada para proteger as informações do original de fugas de informação. Para imprimir com protecção contra cópia não autorizada, pode utilizar **[Protecção de dados para cópia]** e **[Tipo de máscara:]**.

## Importante

- Esta função destina-se a desencorajar a cópia de documentos confidenciais mas não impede a utilização não autorizada das informações.
- Tem de instalar a Unidade de Protecção de Dados de Cópia para colocar a cinzento os ficheiros protegidos pela Protecção de dados para cópia guardados no servidor de documentos ou impressos. Não tem de instalar a unidade para imprimir os ficheiros protegidos pela Protecção de dados para cópia.
- Pode utilizar este equipamento para imprimir os ficheiros protegidos pela protecção de dados para cópia. No entanto, como não pode instalar a Unidade de Protecção de Dados de Cópia neste equipamento, as cópias dos ficheiros não podem ser escurecidas quando utilizar a protecção de dados para cópia.
- A protecção de dados para cópia não pode ser utilizada juntamente com a Poupança de toner.
- Utilize a definição seguinte para colocar texto ou um padrão para impedir a visualização de cópias não autorizadas:
  - Em **[Funções de coprador]**, **[Definição tipo de original]**, defina **[Tipo de original 1(Texto)]** para **[Modo Especial 1]**.
  - Não se esqueça de que se efectuar esta definição, as imagens em tons de cinzentos em documentos que não contenham texto ou padrões embebidos podem não ser copiadas correctamente.
- Para utilizar a função de Controlo de Cópia Não Autorizada, configure as definições do controlador de impressora RPCS conforme indicado abaixo. Esta função não pode ser seleccionada se forem aplicadas outras definições.
  - Na lista **[Tipo:]**, seleccione **[Normal/Reciclado]**.

---

## Abrir a janela do Controlo de Cópia Não Autorizada

---

- 1** No controlador de impressora RPCS, abra a janela **[Preferências de Impressão]**.
- 2** Clique em **[Adicionar/Alterar Defin. Personalizadas...]**.
- 3** Selecciona a caixa de verificação **[Cóp. não autoriz...]**.
- 4** Clique em **[Definições de controlo...]**.

Aparece a janela Controlo de Cópia Não Autorizada.

### Nota

- Para mais informações, consulte a Ajuda de controlador de impressora.

## Utilizar o [Protecção de dados para cópia]

Se um documento impresso com a protecção de dados para cópia for copiado ou guardado na caixa de documentos de um copiador ou uma impressora multi-funções com a unidade de protecção de dados de cópia, a cópia ou o ficheiro guardado é esbatido. Este capítulo explica como especificar a definição do controlador da impressora para imprimir com [Protecção de dados para cópia].

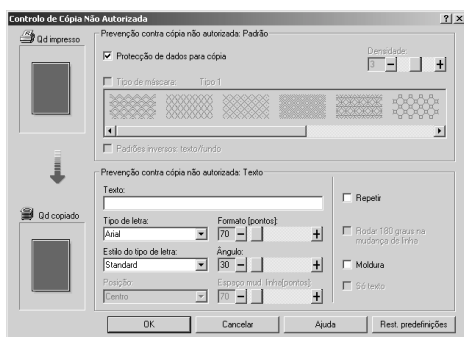

### ❖ Definir [Protecção de dados para cópia] no controlador da impressora

- Selecciona a caixa de verificação [Protecção de dados para cópia]. Pode também introduzir texto na caixa [Texto:].
- Não pode seleccionar a caixa de verificação [Tipo de máscara:] em simultâneo.
- Para imprimir um documento protegido por uma sobreimpressão de cinzento, o equipamento tem de ser configurado correctamente. Contacte um administrador.

❖ **Imprimir um documento utilizando [Protecção de dados para cópia]**

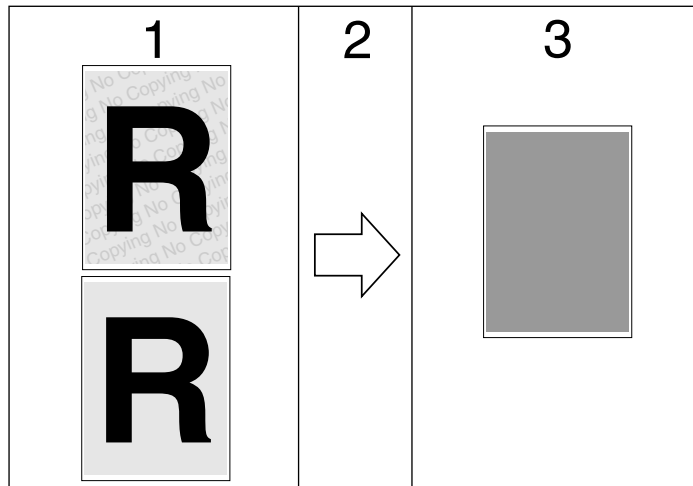

**1. O padrão e o texto que definiu são impressos.**

**2. O documento é copiado ou armazenado em copiadores / equipamentos multifunções nos quais esteja instalada a Unidade de Protecção de Dados de Cópia.**

**3. O documento fica em branco mediante a acção da sobreimpressão de cinzento.**

**✎ Nota**

- Este equipamento só pode imprimir conforme descrito no passo 1.
- Só é suportado o controlador de impressora RPCS.
- Não pode incorporar parcialmente um padrão e um texto num documento.
- Utilize 182 × 257 mm (7<sup>1</sup>/<sub>4</sub> × 10<sup>1</sup>/<sub>2</sub> pol.) ou papel de formato superior.
- Utilize papel normal ou reciclado com, pelo menos, 70% de brancura.
- A impressão em duplex pode interferir com esta função pois o texto e os padrões são visíveis através do papel.
- A impressão com padrões e texto de fundo pode ser mais lenta do que a impressão normal.

**🔍 Referência**

Para mais informações sobre a definição de **[Protecção de dados para cópia]**, consulte a Ajuda do controlador de impressora.

## Utilizar o [Tipo de máscara:]

Pode incorporar padrões e texto num documento definindo o controlador da impressora para impedir a cópia não autorizada.

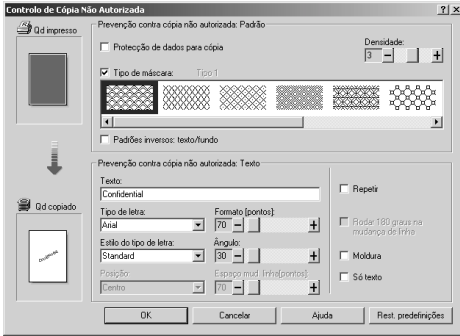

### ❖ Definir [Tipo de máscara:] no controlador da impressora

- Seleccione um padrão a partir de [Tipo de máscara:] e, em seguida, introduza o texto na caixa [Texto:].

#### Nota

- Só pode definir [Texto:], mas é necessário definir [Tipo de máscara:] e [Texto:] em simultâneo.
- Para alternar padrões de fundo e texto, seleccione a caixa de verificação [Padrões inversos: texto/fundo].

### ❖ Imprimir um documento utilizando [Tipo de máscara:]

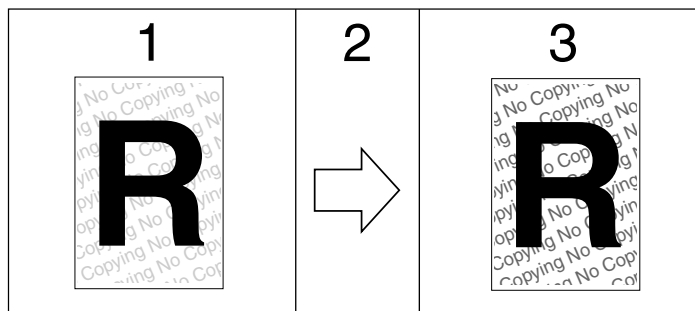

AJL031S

**1.** O padrão e o texto que definiu são impressos muito claros.

**2.** O documento é copiado, digitalizado ou armazenado em copiadores / equipamentos multifunções.

**3.** O padrão e o texto definidos aparecem claramente.

 **Nota**

- Só é suportado o controlador de impressora RPCS.
- Não pode incorporar parcialmente padrões e cadeias de texto num documento.
- Para tornar claro o padrão incorporado, defina o tamanho dos caracteres com pelo menos 50 pt (de preferência 70 a 80 pt) e o ângulo dos caracteres entre 30 a 40 graus.
- Devidos aos efeitos das definições, os resultados da cópia, digitalização e gravação de documentos no servidor de documentos podem variar consoante o modelo do equipamento e as condições de definição.
- A impressão com padrões e texto de fundo pode ser mais lenta do que a impressão normal.

 **Referência**

Para mais informações sobre a definição de **[Tipo de máscara:]**, consulte a Ajuda do controlador de impressora.

---

**Aviso importante**

---

- O fornecedor não garante o aspecto dos padrões de impressão nem de outras funções de protecção de cópia. O aspecto dos padrões de impressão e o desempenho do controlo de cópia não autorizado podem variar consoante a qualidade do papel utilizado e do modelo e as definições do equipamento.
- O fornecedor não se responsabiliza por quaisquer danos resultantes da utilização ou incapacidade de utilização dos padrões de impressão do controlo de cópia não autorizada.

## Avanço de Página

Este capítulo fornece instruções de operação do equipamento quando não há nenhuma bandeja para o formato ou tipo de papel seleccionado ou quando o papel colocado no equipamento tiver acabado.

### 🚨 Importante

- ❑ A bandeja não pode ser mudada se as seguintes funções estiverem definidas:
  - Impressão em duplex para uma bandeja que não suporte impressão em duplex

### 📝 Nota

- ❑ Se o avanço de página estiver seleccionado para uma bandeja com as seguintes definições, pode mudar a bandeja cancelando as definições:
  - Impressão Duplex
- ❑ Se Continuar Auto estiver seleccionado, o avanço de página é efectuado após um intervalo definido. Consulte o Manual de Definições Gerais.

---

## Imprimir utilizando uma bandeja seleccionada

---

Se o equipamento não possuir uma bandeja para o formato ou tipo de papel seleccionado, ou se o papel seleccionado tiver acabado, aparece uma mensagem de aviso. Se esta mensagem aparecer, efectue o seguinte procedimento.

- 1** Quando a mensagem de aviso aparecer, prima [Avan pág].

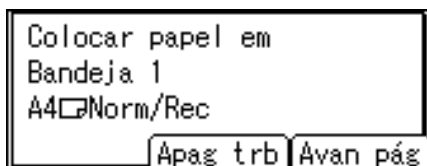

- 2** No ecrã de confirmação, prima [OK].

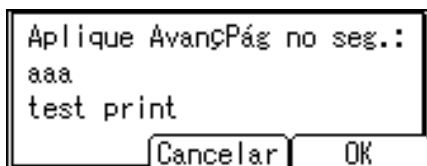

Se quiser parar a impressão, prima [Cancelar].

- 3** Selecione a bandeja para o avanço de página utilizando [▼] ou [▲] de entre aquelas que aparecem no visor e, em seguida, prima a tecla [OK].

Se pretender imprimir depois de adicionar papel na bandeja, selecione a bandeja depois de colocar o papel correcto.

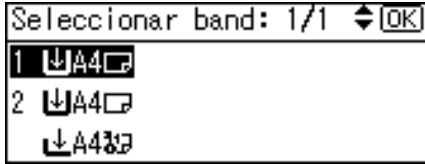

O equipamento imprime utilizando a bandeja seleccionada.

 **Nota**

- Se for seleccionada uma bandeja com um formato de papel mais pequeno, a impressão pode ser cortada, ou podem ocorrer outros problemas.

3

## Cancelar um trabalho de impressão

Siga este procedimento para cancelar o trabalho de impressão se aparecer a mensagem a pedir o avanço de página.

- 1** Prima [ApagTrab].

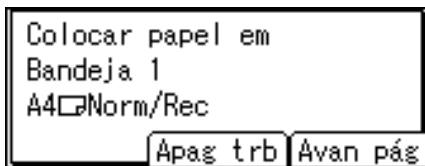

- 2** Prima [Actual].

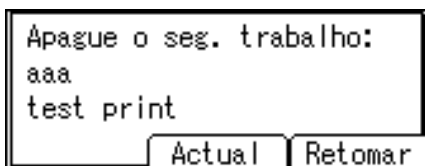

Aparece a mensagem de confirmação.

Para retomar os trabalhos de impressão, prima [Retomar].

- 3** Prima [Sim] para cancelar o trabalho de impressão.

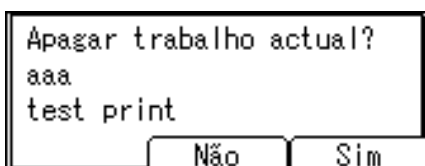

Prima [Não] para voltar ao visor anterior.

 **Nota**

- Se o equipamento for compartilhado por vários computadores, certifique-se de que não cancela o trabalho de outra pessoa acidentalmente.
- Com o Windows, se o equipamento estiver ligado ao computador através de um cabo paralelo, os trabalhos de impressão enviados podem ser cancelados se **[ApagTrab]** for premido enquanto “Em espera...” estiver no painel de controlo. Depois do intervalo definido em **[Intervalo E/S]** nas Funções da impressora ter decorrido, pode enviar o trabalho de impressão seguinte. Neste caso, um trabalho de impressão enviado de um computador cliente diferente não será cancelado.
- Não pode parar os dados de impressão que já foram processados. Por este motivo, a impressão pode continuar algumas páginas depois de premir **[ApagTrab]**.
- Um trabalho de impressão com uma grande quantidade de informação pode levar algum tempo a parar.

 **Referência**

Para mais informações, consulte Pág. 81 “Cancelar um trabalho de impressão”.

# Cancelar um trabalho de impressão

Esta secção fornece instruções sobre como parar a impressão a partir do computador ou do painel de controlo.

## Cancelar um trabalho de impressão utilizando o painel de controlo

- 1** Prima [ApagTrab] no painel do visor.

Aparece uma mensagem de confirmação.

- 2** Prima [Actual].

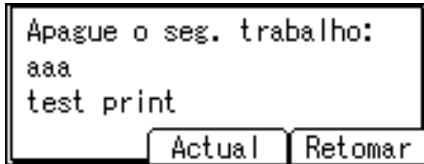

Para retomar os trabalhos de impressão, prima [Retomar].

- 3** Prima [Sim] para cancelar o trabalho de impressão.

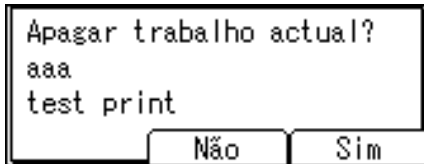

Prima [Não] para voltar ao visor anterior.

---

## Windows - Cancelar um trabalho de impressão a partir do computador

---

Pode cancelar um trabalho de impressão a partir do computador se a transferência dos trabalhos de impressão não estiver terminada.

**1** Clique duas vezes no ícone da impressora na barra de tarefas do Windows.

Aparece uma janela apresentando todos os trabalhos em fila para imprimir. Verifique o estado actual do trabalho que pretende cancelar.

**2** Seleccione o nome do trabalho que pretende cancelar.

**3** No menu [Documento], clique em [Cancelar impressão].

**4** Prima a tecla [Impressora] no painel de controlo do equipamento.

 **Nota**

- Se o equipamento for partilhado por vários computadores, certifique-se de que não cancela o trabalho de outra pessoa acidentalmente.
- Se o equipamento estiver ligado ao computador através de um cabo paralelo, os trabalhos de impressão enviados podem ser cancelados se premir [ApagTrab] enquanto o painel de controlo apresenta “Em espera...”. Depois do intervalo definido em [Intervalo E/S] nas Funções da impressora ter decorrido, pode enviar o trabalho de impressão seguinte. Neste caso, um trabalho de impressão enviado de um computador cliente diferente não será cancelado.
- No Windows XP, Windows Server 2003, e Windows NT 4.0, clique em [Cancelar] no menu [Documento].
- No Windows 95/98/Me/2000 ou Windows NT 4.0, também pode abrir a janela da fila dos trabalhos de impressão fazendo duplo clique no ícone do equipamento na janela [Impressoras] (a janela [Impressoras e Faxes] no Windows XP e Windows Server 2003).
- Não pode parar os dados de impressão que já foram processados. Por este motivo, a impressão pode continuar algumas páginas depois de premir [ApagTrab].
- Um trabalho de impressão com uma grande quantidade de informação pode levar algum tempo a parar.

# Verificar o registo de erros

Se não for possível guardar os ficheiros devido a erros de impressão, identifique a causa dos erros através da verificação do registo de erros no painel de controlo.

## 🚨 Importante

- Os 30 ficheiros de erros mais recentes são guardados no registo de erros. Se adicionar um novo erro quando já existirem 30 erros guardados, o ficheiro mais antigo é eliminado.
- Se desligar o interruptor de corrente principal, o registo é eliminado.

**1** Prima na tecla **[Impressora]** para visualizar o ecrã da Impressora.

**2** Prima **[Menu]**.



**3** Prima **[Most reg erros]** e, em seguida, prima a tecla **[OK]**.

**4** Seleccione o registo de erros que pretende verificar utilizando **[▼]** ou **[▲]**.

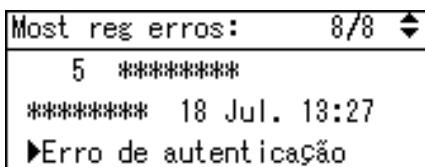

Aparece um registo de erros detalhado.

## 📝 Nota

- Depois de verificar o registo, prima a tecla **[Escape]** até aparecer o ecrã Impressora.
- Para imprimir os ficheiros que aparecem no registo de erros, envie-os novamente após a impressão ou eliminação dos ficheiros guardados.

# Agrupar

Quando imprimir documentos múltiplos, como prospectos para reuniões, pode separar os conjuntos por ordem. Esta função denomina-se “Agrupar”. A função Agrupar armazena na memória os dados transmitidos por um computador.

## ❖ Agrupar

O resultado da impressão é reunido em conjuntos por ordem sequencial.

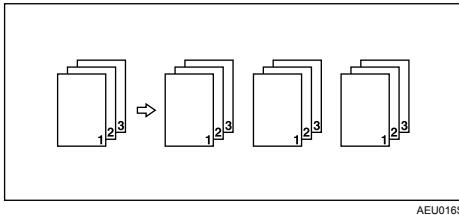

## Nota

- Pode definir Agrupar no controlador de impressora RPCS.
- Se Continuar Auto ocorrer no primeiro conjunto, a função Agrupar é cancelada.
- Se a impressão forçada ocorrer no primeiro conjunto, a função Agrupar será cancelada.
- Quando definir Agrupar nas definições do controlador de impressora, certifique-se de que nenhuma opção de agrupar está seleccionada nas definições de impressão da aplicação. Se for seleccionada uma opção de agrupar, a impressão não sairá conforme pretendido.

## Referência

Para mais informações sobre os formatos de papel e o número de conjuntos que pode utilizar com Agrupar em cada opção, consulte a Referência de Cópia.

Para métodos de impressão, consulte a Ajuda do controlador de impressora.

# 4. Funções e Definições do Equipamento

## Mainframe

Guia de Rede, Suplemento de PostScript 3 e o Suplemento de UNIX abrangem todos os modelos, e, por conseguinte, contém todas as definições e funções. Este capítulo descreve os itens das funções e definições utilizados para configurar o modelo que está a utilizar.

### **Referência**

Para mais informações sobre funções e definições, consulte o Guia de Rede, o Suplemento PostScript 3 e o Suplemento de UNIX.

---

## Funções

---

As seguintes funções estão disponíveis com o equipamento:

- Copiador
- Impressora
- Scanner
- Fax

### **Nota**

- O equipamento deve estar equipado com a unidade Impressora/Scanner de maneira a poder utilizar as funções de impressora ou scanner.

---

## Interface

---

Os seguintes interfaces estão disponíveis com o equipamento:

- Ethernet (100BASE-TX / 10BASE-T)
- USB (2.0)
- IEEE 1284 (Paralela) (Opcional)
- IEEE 802.11b (Rede sem fios)(Opcional)
- Bluetooth (Opcional)

### **Nota**

- Para utilizar os interfaces IEEE 1284, IEEE 802.11b (rede local sem fios) ou Bluetooth, o equipamento tem de estar equipado com a unidade adequada a esse interface.
- Não pode ter os interfaces IEEE 1284, IEEE 802.11b (rede local sem fios) e Bluetooth em simultâneo no equipamento.

# Lista dos itens das definições

## Web Image Monitor

As tabelas seguintes mostram itens do Web Image Monitor que podem ser visualizados ou modificados dependendo do modo seleccionado no Web browser.

Seleccione um dos seguintes modos para iniciar a sessão no Web Image Monitor:

- Modo de utilizador: Inicie a sessão como utilizador
- Modo de administrador: Inicie a sessão como administrador

### ❖ Página principal

- Estado

Menu	Modo de utilizador	Modo de administrador
Toner	Ler	Ler
Bandeja de entrada	Ler	Ler
Bandeja de saída	Ler	Ler

- Informações do dispositivo

Menu	Modo de utilizador	Modo de administrador
Funções	Ler	Ler
Sistema	Ler	Ler
Versão	Ler	Ler
Linguagem da Impressora	Ler	Ler

- Contador

Menu	Modo de utilizador	Modo de administrador
Copiador	Ler	Ler
Impressora	Ler	Ler
Fax	Ler	Ler
Total de Envios/TX	Ler	Ler
Transmissão de fax	Ler	Ler
Envio a partir do scanner	Ler	Ler
Outras funções	Ler	Ler

❖ **Trabalho**

- ListTrab

Menu	Modo de utilizador	Modo de administrador
Trabalhos actuais/em espera	Ler	Ler
Histórico de trabalhos	Ler	Ler

- Impressora

Menu	Modo de utilizador	Modo de administrador
Histórico de trabalhos	Ler	Ler
Reg. erros	Ler	Ler

- Histórico do Fax

Menu	Modo de utilizador	Modo de administrador
Transmissão	Ler	Ler
Recepção	Ler	Ler
LAN-Fax	Ler	Ler

❖ **Livro endereços**

Menu	Modo de utilizador	Modo de administrador
Livro endereços	Nenhum	Ler/Modificar

❖ **Configuração**

- Definições do dispositivo

Menu	Modo de utilizador	Modo de administrador
Sistema	Ler	Ler/Modificar
Papel	Ler	Ler/Modificar
Data/Hora	Ler	Ler/Modificar
Temporizador	Ler	Ler/Modificar
Registos	Nenhum	Ler/Modificar
E-mail	Ler	Ler/Modificar
Notificação automática por e-mail	Nenhum	Ler/Modificar
Notificação de e-mail a pedido	Nenhum	Ler/Modificar
Transferência de ficheiros	Nenhum	Ler/Modificar
Gestão da autenticação de utilizador	Nenhum	Ler/Modificar
Gestão de autenticação do administrador	Nenhum	Ler/Modificar
Programar/ Alterar administrador	Nenhum	Ler/Modificar

Menu	Modo de utilizador	Modo de administrador
Servidor LDAP	Nenhum	Ler/Modificar
Actualização do firmware	Nenhum	Ler/Modificar

- Impressora

Menu	Modo de utilizador	Modo de administrador
Definições Básicas	Ler	Ler/Modificar
Parâmetros de bandeja (PCL)	Nenhum	Ler/Modificar
Parâmetros de bandeja (PS)	Nenhum	Ler/Modificar
Palavra-passe temporária de PDF	Modificar	Nenhum
Palavra-passe de grupo PDF	Nenhum	Modificar
Palavra-passe fixa de PDF	Nenhum	Modificar

- Fax

Menu	Modo de utilizador	Modo de administrador
Geral	Nenhum	Ler/Modificar
Ferramentas do administrador	Nenhum	Ler/Modificar
Definições de e-mail	Nenhum	Ler/Modificar
Definições de IP-Fax	Nenhum	Ler/Modificar
Definições de gateway IP-Fax	Nenhum	Ler/Modificar
Definições de parâmetros	Nenhum	Ler/Modificar

- Interface

Menu	Modo de utilizador	Modo de administrador
Definições do interface	Ler	Ler/Modificar

- Rede

Menu	Modo de utilizador	Modo de administrador
IPv4	Ler	Ler/Modificar
IPv6	Ler	Ler/Modificar
NetWare	Ler	Ler/Modificar
AppleTalk	Ler	Ler/Modificar
SMB	Ler	Ler/Modificar
SNMP	Nenhum	Ler/Modificar
SNMPv3	Nenhum	Ler/Modificar
SSDP	Nenhum	Ler/Modificar
Bonjour	Ler	Ler/Modificar
Registo do sistema	Ler	Ler

- Segurança

Menu	Modo de utilizador	Modo de administrador
Segurança da rede	Nenhum	Ler/Modificar
Controlo de acesso	Nenhum	Ler/Modificar
Autenticação IPP	Nenhum	Ler/Modificar
SSL/TLS	Nenhum	Ler/Modificar
ssh	Nenhum	Ler/Modificar
Certificação do site	Nenhum	Ler/Modificar
Certificação do dispositivo	Nenhum	Ler/Modificar

- RC Gate

Menu	Modo de utilizador	Modo de administrador
Configurar RC Gate	Nenhum	Ler/Modificar
Actualizar firmware da RC Gate	Nenhum	Ler/Modificar
Servidor Proxy da RC Gate	Nenhum	Ler/Modificar

- Página Web

Menu	Modo de utilizador	Modo de administrador
Página Web	Ler/Modificar	Ler/Modificar

- Definições de Função Avançada

Menu	Modo de utilizador	Modo de administrador
Definição da instalação	Nenhum	Ler/Modificar
Informações da função avançada	Nenhum	Ler
Instalar	Nenhum	Ler/Modificar
Desinstalar	Nenhum	Ler/Modificar
Ferramentas do administrador	Nenhum	Ler/Modificar
Copiar funções avançadas	Nenhum	Ler/Modificar
Copiar dados de guardar no cartão	Nenhum	Ler/Modificar

 **Nota**

Dependendo das definições de segurança, alguns itens não são apresentados.

## telnet

O seguinte telnet pode ser utilizado com o equipamento:

access, appletalk, authfree, autonet, bonjour (rendezvous), btconfig, devicename, dhcp, diprint, dns, domainname, help, hostname, ifconfig, info, ipp, ipv6, lpr, netware, passwd, prnlog, route, set, show, slp, smb, snmp, sntp, spoolsw, sprint, ssdp, ssh, status, syslog, upnp, web, wiconfig, wins

## Definições que podem ser utilizadas com o PostScript 3

As seguintes definições de PostScript 3 podem ser utilizadas com o equipamento:

4

### Nota

- Dependendo do tipo de controladores de impressora, é possível visualizar itens diferentes.

Definições	Itens seleccionáveis
Fit to Paper	Prompt User, Nearest Size and Scale, Nearest Size and Crop
Agrupar	Desligado, Ligado
Print Mode	Through, Edge smoothing, Toner Saving
Dithering:	Auto, Photographic, Text, User Setting
Image Smoothing:	Off, On, Auto, Less than 90 ppi, Less than 150 ppi, Less than 200 ppi, Less than 300 ppi
Orientation Override	Off, Landscape, Portrait
Watermark	Desligado, Ligado
Watermark Text	CONFIDENTIAL, COPY, DRAFT, FINAL, FILE COPY, PROOF, TOP SECRET
Watermark Font	Helvetica Bold, Courier Bold, Times Bold
Watermark Size	24 Point, 36 Point, 48 Point, 60 Point, 72 Point
Watermark Angle	180 Degrees, 135 Degrees, 90 Degrees, 45 Degrees, 0 Degrees, -45 Degrees, -90 Degrees, -135 Degrees, -180 Degrees
Watermark Style	Gray, Outlined

## Especificações

Este capítulo contém as especificações eléctricas e de hardware do equipamento, incluindo informações acerca das suas opções.

Componente	Especificações
Resolução	600/300 dpi
Velocidade de impressão	16 ppm (Papel normal A4, 8 1/2 × 11 ) A velocidade de impressão depende do equipamento. Verifique o tipo de equipamento que possui. Consulte “Acerca deste equipamento”.
Interface	Standard: <ul style="list-style-type: none"><li>• Interface Ethernet (100 BASE-TX / 10 BASE-T)</li><li>• Interface USB 2.0</li></ul> Opção: <ul style="list-style-type: none"><li>• Interface paralelo IEEE 1284 Utilize um cabo de impressora de 36 pinos com 3 metros (10 pés) no máximo.</li><li>• Interface de LAN sem fios IEEE 802.11b</li><li>• Interface Bluetooth</li></ul>
Protocolo de rede	TCP/IP, IPX/SPX, AppleTalk
Linguagem da Impressora	Standard: RPCS, PCL 5e, PCL XL Opção: PostScript 3, PDF
Fontes	PCL XL/5e: 35 Intellifonts Monotype Imaging, 10 fontes TrueType, 13 fontes International e 1 fonte Bitmap. PostScript 3 : 136 fontes (Tipo 2:24, Tipo 14:112)
Memória	384 MB
Cabo de rede	Cabo de pares entrançados revestidos 100 BASE-TX / 10 BASE-T (STP, Categoria/Tipo5).
Interface USB (Standard)	<ul style="list-style-type: none"><li>• Sistemas operativos suportados: Windows Me / 2000 / XP, Windows Server 2003, MacOS 9.2.2, MacOS 10.3.3 ou posterior</li><li>• Especificações de transmissão USB 2.0 Standard</li><li>• Dispositivo conectável: Dispositivos correspondendo a USB 2.0 Standard</li></ul>

 **Nota**

- Quando utilizar o MacOS, utilize apenas o interface USB padrão. A placa de interface USB opcional não é suportada.
- Quando utilizar o interface USB (standard) com o MacOS 9.2.2, apenas o USB 1.1 é suportado.
- Quando utilizar a interface USB (Standard) com o Windows ME, instale o suporte para impressão USB. O Windows ME só suporta a velocidade USB 1.1.

---

## Opções

---

 **Importante**

- A unidade de interface IEEE 802.11b, a placa de interface IEEE 1284 e a unidade de interface Bluetooth não podem ser instaladas em simultâneo.

---

### IEEE 1284 Interface Board Type A

---

**❖ Especificações de transmissão:**

IEEE 1284

**❖ Cabo necessário:**

Standard IEEE 1284 compatível com o cabo Micro Centronics de 36 pinos

---

### IEEE 802.11b Interface Unit Type H

---

**❖ Especificações de transmissão:**

Baseada em IEEE 802.11b (LAN sem fios)

**❖ Protocolo:**

TCP/IP, IPX/SPX, AppleTalk

 **Nota**

- O SmartDeviceMonitor e o Web Image Monitor são suportados.

**❖ Velocidade de transferência de dados:**Seleção automática da velocidade indicada em baixo  
1 Mbps, 2 Mbps, 5,5 Mbps, 11 Mbps**❖ Intervalo de frequência:**

- Versão polegadas:  
2412-2462 MHz (1-11 canais)
- Versão métrica:  
2412-2472 MHz (1-13 canais)

**❖ Distância de transmissão:**

- 1 Mbps 400 m
- 2 Mbps 270 m
- 5,5 Mbps 200 m
- 11 Mbps 140 m

** Nota**

- Estes valores servem de referência para uma utilização ao ar livre. Geralmente, a distância de transmissão no interior é de 10- 100 m, dependendo do ambiente.

**❖ Modo de transmissão:**

Modo Ad hoc e infra-estrutura

---

**Bluetooth Interface Unit Type 3245**

---

**❖ Perfis suportados:**

- SPP (Serial Port Profile)
- HCRP (Hardcopy Cable Replacement Profile)
- BIP (Basic Imaging Profile)

**❖ Intervalo de frequência:**

Banda ISM de 2,45 GHz

**❖ Velocidade de transmissão de dados:**

723 kbps

** Nota**

- A velocidade de transmissão é ajustada de acordo com factores como a distância e os obstáculos entre os dispositivos, a condição do sinal de rádio e a placa Bluetooth.

**❖ Alcance máximo:**

10 m

# ÍNDICE

## A

---

Agrupar, 84

## B

---

Bandeja de alimentação manual, 8  
*definir o formato de papel*, 11

## C

---

Cabo de rede, 91  
Cancelar um trabalho  
*Windows*, 81  
Como Ler Este Manual, 1  
Controlo de cópia não autorizada  
*segurança de dados para cópia*, 74  
*tipo de máscara*, 76  
Controlo de cópia não autorizado, 73

## D

---

Disco rígido, 91

## E

---

Envelopes  
*impressão, bandeja de alimentação manual*, 14  
Especificações, 91

## F

---

Fontes, 91  
Font Manager 2000, 50

## I

---

Impressão directa PDF, 69  
Imprimir com a Ligação Bluetooth  
*Windows*, 44  
Imprimir com Ligação Paralela  
*Windows 2000*, 42  
Imprimir um ficheiro PDF directamente  
*Impressão directa de PDF*, 69  
Instalar o controlador da impressora  
*Instalação Rápida*, 21  
Instalar o Controlador de Impressora  
através de USB, 37  
Interface, 91

## L

---

Linguagem da Impressora, 91

## M

---

Manuais para Este Equipamento, i  
Memória, 91  
Menu Funções de impressora, 4  
Método de impressão  
*Impressão directa de PDF*, 69

## O

---

Opções, 92

## P

---

PageMaker, 51  
Painel de controlo  
*Funções de impressora*, 4  
Painel do visor, 2  
Papel de formato especial, 12  
*imprimir, bandeja de alimentação manual*, 8  
Papel grosso  
*imprimir, bandeja de alimentação manual*, 14  
Placa de interface IEEE 1284 tipo A, 92  
Protocolo de rede, 91

## R

---

Registo de erros, 83  
Resolução, 91

## S

---

Sistema operativo, 91

## T

---

Teclas de controlo, 3  
Tipo de Unidade de Interface  
Bluetooth 3245, 93

## U

---

Unidade de interface IEEE 802.11b do  
tipo H, 92  
Utilizar comandos, 72

## V

---

Velocidade de impressão, 91

## W

---

### Windows

*cancelar um trabalho*, 81

### Windows 2000

*propriedades da impressora, PCL*, 54

*propriedades da impressora, RPCS*, 62

### Windows 95/98/Me

*propriedades da impressora, PCL*, 53

*propriedades da impressora, RPCS*, 60

### Windows NT 4.0

*definições do documento, RPCS*, 66

*predefinições do documento, PCL*, 58

*propriedades da impressora, PCL*, 58

*propriedades da impressora, RPCS*, 66

### Windows Server 2003

*propriedades da impressora, PCL*, 56

*propriedades da impressora, RPCS*, 64

### Windows XP

*propriedades da impressora, PCL*, 56

*propriedades da impressora, RPCS*, 64





## Declaração de Conformidade

“O equipamento está em conformidade com os requisitos da Directiva EMC 89/336/EEC e as respectivas emendas das directivas e com a Directiva de Baixa Tensão 73/23/EEC e as respectivas emendas das directivas.”

De acordo com a IEC 60417, este equipamento utiliza os seguintes símbolos para o interruptor de corrente principal:

**I** significa **LIGADO**.

**O** significa **DESLIGADO**.

**⏻** significa **EM ESPERA**.

## Marcas Comerciais

A Microsoft®, Windows® e Windows NT® são marcas comerciais registadas da Microsoft Corporation nos Estados Unidos e/ou noutros países.

A Adobe®, PostScript®, Acrobat®, PageMaker® e Adobe Type Manager são marcas comerciais registadas da Adobe Systems Incorporated.

A PCL® é uma marca comercial registada da Hewlett-Packard Company.

Apple, AppleTalk, EtherTalk, Macintosh, Mac OS e True Type são marcas comerciais da Apple Computer, Inc. registadas nos Estados Unidos e noutros países.

Bonjour™ é uma marca comercial da Apple Computer Inc.

IPS-PRINT™ Printer Language Emulation Copyright© 2000, Oak Technology, Inc. Todos os direitos reservados.

A UNIX é uma marca comercial registada nos Estados Unidos e noutros países, licenciada exclusivamente através da X/Open Company Limited.

A marca e o logótipo Bluetooth® são propriedade da Bluetooth SIG, Inc. e qualquer utilização de tais marcas pela Ricoh Company, Ltd. encontra-se licenciada.

NetWare é uma marca registada da Novell, Inc.

UPnP é uma marca comercial da UPnP Implementers Corporation.

Outros nomes de produtos utilizados neste documento servem apenas para efeitos de identificação e podem ser marcas comerciais das respectivas empresas. Renunciamos a quaisquer direitos sobre essas marcas.

Os nomes próprios dos sistemas operativos do Windows são os seguintes:

A designação comercial do Windows® 95 é Microsoft® Windows® 95

A designação comercial do Windows® 98 é Microsoft® Windows® 98

A designação comercial do Windows® Me é Microsoft® Windows® Millennium Edition (Windows Me)

As designações comerciais do Windows® 2000 são as seguintes:

Microsoft® Windows® 2000 Professional

Microsoft® Windows® 2000 Server

Microsoft® Windows® 2000 Advanced Server

A designação comercial do Windows® XP é a seguinte:

Microsoft® Windows® XP Home Edition

Microsoft® Windows® XP Professional

As designações comerciais do Windows Server™ 2003 são as seguintes:

Microsoft® Windows Server™ 2003 Standard Edition

Microsoft® Windows Server™ 2003 Enterprise Edition

Microsoft® Windows Server™ 2003 Web Edition

As designações comerciais do Windows NT® 4.0 são as seguintes:

Microsoft® Windows NT® Workstation 4.0

Microsoft® Windows NT® Server 4.0

# Manual do Utilizador Referência de Impressora

